



BOSCH

Register your
new device on
MyBosch now and
get free benefits:
[bosch-home.com/
welcome](https://bosch-home.com/welcome)



Flex-induktionshäll med in- byggt ventilationssystem

PXX8..D...

[sv] Bruksanvisning

Mer information finns i den digitala användarhandboken.



Innehållsförteckning

1	Säkerhet.....	2
2	Undvika saksador	5
3	Miljöskydd och sparsamhet	5
4	Lämpliga kastruller, grytor och pannor.....	6
5	Lär känna.....	7
6	Funktioner	8
7	Före första användningen	9
8	Användningsprincip	9
9	Fläktstyrning	10
10	FlexInduction.....	11
11	MoveMode	12
12	Tidsfunktioner	13
13	PowerBoost	13
14	PanBoost	14
15	Varmhållningsfunktion	14
16	Överta inställningar	14
17	PerfectFry Sensor	15
18	Barnspärr.....	16
19	Torkskydd.....	16
20	Individuell säkerhetsavstängning.....	17
21	Grundinställningar	17
22	Kastrulltest	18
23	Effektbegränsning.....	19
24	Home Connect	19
25	Rengöring och skötsel	21
26	FAQ	23
27	Avhjälpning av fel	25
28	Avfallshantering	26
29	Överensstämmelseförklaring	26
30	Kundtjänst	27
31	Provrätter.....	27



1 Säkerhet

Följ säkerhetsanvisningarna nedan.

1.1 Allmänna anvisningar

- Läs igenom anvisningen noga.
- Spara bruksanvisning, maskinpass och produktinformation för senare användning eller till nästa ägare.
- Anslut inte enheten om den har transport-skador.

1.2 Användning för avsett ändamål

Det är bara behörig elektriker som får göra fast anslutning av enheten. Skador pga. felanslutning omfattas inte av garantin.

Säker användning av enheten kräver fackmässig montering enligt monteringsanvisningen. Installatören ansvarar för en felfri funktion på uppställningsplatsen.

Använd bara enheten för:

- för att tillaga mat och dryck.
- under uppsikt. Håll oavbruten uppsikt vid korta tillagningar.
- i privata hushåll och i slutna utrymmen i hemmiljö.
- upp till max. 2000°möh.

Använd inte apparaten:

- på båtar eller i fordon.
- med extern timer eller separat fjärrkontroll. Det gäller inte vid avstängning med enheter som omfattas av EN 50615.
- för att dammsuga upp farliga eller explosiva ämnen och ångor.
- för att dammsuga upp småsaker och vätskor.

Om du har ett aktivt medicinskt implantat (t.ex. en pacemaker eller defibrillator) måste du kontrollera hos din läkare att det uppfyller EU-direktivet 90/385/EEG av den 20 juni 1990 samt EN 45502-2-1 och EN 45502-2-2, och att det har valts, satts in och programmerats enligt VDE-AR-E 2750-10. Om dessa förutsättningar är uppfyllda, och du dessutom använder köksredskap och kokkärl som inte

är av metall och inte har metallhandtag, finns det inga hinder mot att använda induktions-spishällen på avsett sätt.

1.3 Begränsning av användarkretsen

Denna apparat kan användas av barn från 8 år och äldre och av personer med begränsad fysisk, sensorisk eller mental förmåga eller brist på erfarenhet och/eller kunskap såvida detta sker under uppsikt eller om de undervisats i hur man säkert använder apparaten och förstått de faror som kan uppstå i samband med felaktig användning.

Låt inte barn leka med enheten.

Rengöring och användarskötsel får inte utföras av barn om de inte är minst 15 år gamla och står under uppsikt.

Låt inte barn under 8 års ålder komma i närheten av apparaten och anslutningsledningen.

1.4 Säker användning

⚠ VARNING! – Kvävningrisk!

Barn kan andas in eller svälja smådelar och kvävas av dem.

- ▶ Låt inte barn komma i närheten av smådelar.
 - ▶ Låt inte barn leka med smådelar.
- Barn kan dra förpackningsmaterial över huvudet eller trassla in sig i det och kvävas.
- ▶ Låt inte barn komma i närheten av förpackningsmaterial.
 - ▶ Låt inte barn leka med förpackningsmaterialet.

⚠ VARNING! – Förgiftningsrisk!

Rökgaser som går i retur kan ge förgiftning. Värmekällor som förbrukar rumsluft (t.ex. gas-, olje-, ved- eller koleldade värmare, flödesvärmare, varmvattenberedare) tar förbränningsluft från utrymmet där enheten är installerad och leder ut rökgaserna utomhus via kanaler (t.ex. skorsten). Om köksfläkten är på, så suger den rumsluft från kök och intilliggande rum. Räcker inte ventilationen till, så blir det undertryck. Det får giftgaser från skorsten eller rökgång att gå i retur till boendetrymmena.

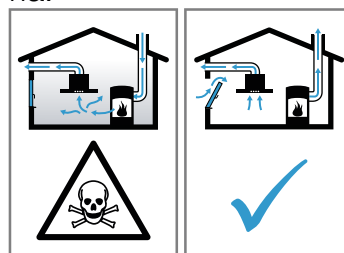

- ▶ Se till så att det finns tillräcklig ventilation om du använder både enhet med evakuering och eldstad som drar rumsluft.
- ▶ Säker användning kräver att undertrycket i rummet där värmekällan står underskrider 4 Pa (0,04 mbar). Det kan du uppnå genom att komplettera tilluftflödet till förbränningen via luftkanal/rökgång med fasta ventilationsöppningar t.ex. i dörrar, fönster eller med hjälp av andra tekniska lösningar. Det är inte säkert att det räcker med en luftkanal/rökgång för att klara gränsvärdena.
- ▶ Du kan alltid fråga din sotare, de kan bedöma husets ventilationssystem i sin helhet och föreslå lämpliga ventilationsåtgärder.
- ▶ Använder du bara enheten med cirkulationsluftdrift, så finns inga begränsningar.

⚠ VARNING! – Brandrisk!

Tillagning utan uppsikt på hällar med fett eller olja kan vara brandfarligt.

- ▶ Lämna aldrig het olja och hett fett utan uppsikt.
- ▶ Försök aldrig släcka en sådan brand med vatten, utan slå av enheten och kväv sedan lågorna t.ex. med lock eller brandfilt.

Kokzonen blir jättevarm.

- ▶ Lägg aldrig brännbara föremål på eller direkt vid kokzonen.
- ▶ Förvara aldrig föremål på kokzonen.

Spisen blir het.

- ▶ Förvara aldrig brännbara föremål eller sprayflaskor i lådor direkt under spishällen.

Övertäckning av spishällen kan orsaka olyckor, t.ex. genom överhettning, antändning eller material som spräcks.

- ▶ Täck aldrig över spishällen.

Slå av hällen med huvudbrytaren efter varje användning.

- ▶ Vänta inte tills hällen slår av automatiskt eftersom det inte finns några kastruller, grytor eller pannor på den.

Fettavlagringar i filtren kan börja brinna.

- ▶ Använd aldrig enheten utan filter.
- ▶ Rengör metallfiltret regelbundet.
- ▶ Använd aldrig öppen eldslåga i närheten av enheten (t.ex. flambering).
- ▶ Installation av enheten i närheten av eldstäder för fasta bränslen (t.ex. ved eller kol) kräver att eldstäderna har sluten lucka som inte går att ta av. De får inte ge ifrån sig gnistor.

⚠ WARNING! – Risk för brännskador!

Enhet och kontaktdelar blir heta vid användning, framförallt ev. hällram.

- ▶ Var försiktig så att du inte kommer i kontakt med värmeelementen.
- ▶ Håll småbarn under 8 år borta.

Kokzonen blir varm, men indikeringen fungerar inte.

- ▶ Slå av automatsäkring eller skruva ur proppen i proppskåpet.
- ▶ Ring service!

Hällskydd kan leda till olyckor.

- ▶ Använd bara hällskydd som enhetens tillverkare utvecklat eller föreskriver.

Metallföremål blir snabbt jättevarma på hällen.

- ▶ Lägg aldrig metallföremål som knivar, gafflar, skedar och lock direkt på hällen.

Spisen blir het när den används.

- ▶ Låt spisen innan du rengör den.
- ▶ Hamnar det heta vätskor i enheten, låt den först svalna innan du tar bort fettfilter eller bräddningsbehållare.

⚠ WARNING! – Risk för elstöt!

Felinstallationer är farliga.

- ▶ Det är bara specialutbildad personal som får reparera maskinen.
- ▶ Maskinen får bara repareras med originalreservdelar.
- ▶ Om apparatens nätanslutningsledning blir skadad måste den bytas ut mot en speciell anslutningsledning som du kan beställa från tillverkaren eller dennes kundtjänst.

Skadad maskin eller sladd är farligt.

- ▶ Använd aldrig skadad enhet.
- ▶ Använd aldrig en apparat med sprucken trasig yta.
- ▶ Dra aldrig i sladden för att göra maskinen strömlös. Dra alltid i kontakten, inte sladden.
- ▶ Dra direkt ur sladdens kontakt eller slå av säkringen i proppskåpet om maskin eller sladd är skadade.
- ▶ Ring service. → Sid. 27

Inträngande fukt kan orsaka en elektrisk stöt.

- ▶ Använd inte ångrengöring eller högtryckstvätt för att rengöra apparaten.

Sladdisoleringen på elapparater kan smälta vid kontakt med heta spisdelar.

- ▶ Låt aldrig elektriska apparaters anslutningskablar komma i kontakt med heta spisdelar.

⚠ WARNING! – Risk för personskador!

Kastruller kan hoppa upp på grund av vätska mellan kastrullbotten och kokzonen.

- ▶ Håll alltid kokzonen och kastrullbotten torra.

- ▶ Använd aldrig frusna kokkärl.

Såväl häll som kastrull, gryta och panna kan spricka av överhettning vid tillagning i vattenbad.

- ▶ Kastrullen, grytan eller pannan i vattenbadet får inte ha bottenkontakt.
- ▶ Använd bara värmetåliga kastruller, grytor och pannor.

Om spisens yta är sprucken eller trasig finns risk för skärskador.

- ▶ Använd inte spisen om ytan är sprucken eller trasig.

2 Undvika sakskador

Här hittar du de vanligaste skadeorsakerna och tips om hur du undviker dem.

Skada	Orsak	Åtgärd
Fläckar	Tillagning utan uppsikt.	Håll koll på tillagningen.
Fläckar, urgröpningar	Livsmedelsspill, framförallt sånt med hög sockerhalt.	Ta genast bort med glasskrapa.
Det ger glaset fläckar, urgröpningar och brott	Trasig kastrull, gryta eller panna eller med smält emalj eller koppar- eller aluminiumbotten.	Använd lämpliga kastruller, grytor och pannor i bra skick.
Fläckar, missfärgningar	Olämpliga rengöringsmetoder.	Använd bara hållrengöring för glaskeramik-hällar och rengör bara kall håll.
Det ger glaset urgröpningar och brott	Stötar eller nedfallande kastrull, gryta eller panna, tillbehör eller andra hårda eller spetsiga föremål.	Slå inte emot glaset och låt inte föremål falla ned på hällen vid tillagning.
Repor, missfärgningar	Grovbottnade kastruller, grytor och pannor som ev. skjuts runt på hällen.	Kontrollera kastruller, grytor och pannor. Lyft kastruller, grytor och pannor i stället för att skjuta runt dem.
Repor	Salt, socker eller sand.	Använd inte hällen som avlastnings- eller arbetsyta.
Skador på enheten	Tillagning med frusen kastrull, gryta eller panna.	Använd aldrig frusna kastruller, grytor eller pannor.
Skador på kastrull, gryta, panna eller enhet	Tom kastrull, gryta eller panna.	Ställ eller värm aldrig upp tom kastrull, gryta eller panna på het kokzon.
Glasskador	Smält material på heta kokzoner eller heta lock på glas.	Lägg inte bakplåtspapper eller aluminiumfolie, plastburkar eller lock på hällen.
Överhettning	Het kastrull, gryta eller panna på kontroller eller ram.	Ställ aldrig het kastrull, gryta eller panna på de delarna.

3 Miljöskydd och sparsamhet

3.1 Förpackningsmaterialet

Förpackningsmaterialen är miljövänliga och återvinningsbara.

- Källsortera och omhänderta de olika beståndsdelarna.

3.2 Spara energi

Om du följer anvisningarna förbrukar maskinen mindre effekt.

Välj en kokplatta som passar till kastrullstorleken. Ställ kokkärlet centriskt.

Använd kokkärl med en bottendiameter som överensstämmer med kokplattans diameter.

Tips! Kokkärlstillverkarna uppger ofta kastrullens toppdiameter. Den är ofta större än bottendiametern.

- Olämpliga kokkärl eller kokplattor som inte är helt täckta förbrukar mycket energi.

Använd alltid lock som passar kastrullen eller grytan.

- Kokning utan lock gör att enheten drar avsevärt mer effekt.

Lyft locket så lite som möjligt.

- Du släpper ut mycket energi om du lyfter på locket.

Använd glaslock.

- Du kan du titta ned i kastrullen utan att lyfta på glaslocket.

Använd kastruller och stekpannor med plana bottenar.

- Ojämn botten ökar energiförbrukningen.

Använd kastrull, gryta som passar till livsmedelsmängden.

- Stora gryta med lite i kräver mer effekt vid uppvärmning.

Tillaga med lite vatten.

- Ju mer vatten som finns i kastrullen, grytan, desto mer effekt krävs vid uppvärmningen.

Vrid ned i tid till lägre effektläge. Använd lämpligt läge för den fortsatta tillagningen.

- För högt effektläge vid fortsatt tillagning slösar effekt

Anpassa fläktläget till osmängden.

- Lägre fläktläge ger lägre effektförbrukning.

Öka fläktläget direkt när det börjar osa.

- Så sprider sig oset mindre i rummet.

Slå av enheten när den inte behövs längre.

-

Se till så att det finns tillräcklig ventilation vid matlagning.

- Enheten fungerar då effektivare och tystare.

Rengör eller byt filter med angivna intervall.

- Det bibehåller filterfunktionen.

Produktinformation enligt (EU) 66/2014 hittar du på det medföljande enhetspasset och på enhetens produktsida på Internet.

4 Lämpliga kastruller, grytor och pannor

Kastruller, grytor och pannor gjorda för induktionshäll måste ha ferromagnetisk botten (som magneter fastnar på) som matchar kokzonen. Känner kokzonen inte av kastrullen, grytan eller pannan, ställ den på mindre kokzons-Ø.

4.1 Kastrullers, grytors och pannors storlekar och egenskaper

Kastrullens, grytans och pannans storlek och material avgör om den blir rätt avkänd. Alla kastrull-, gryt- och pannbottnar måste vara helt jämna och släta.

Du kan kontrollera om kastruller, grytor och pannor passar med Kastrulltest. Du hittar mer information på

→ "Kastrulltest", Sid. 18

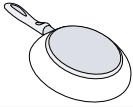
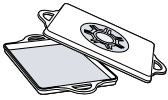
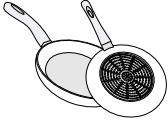
Kastruller, grytor och pannor	Material	Egenskaper
Rekommenderad kastrull, gryta eller panna 	Rostfri kastrull, gryta eller panna i sandwichmaterial med bra värmefördelning. Ferromagnetiska kastruller, grytor och pannor av emaljerat stål, gjutjärn eller rostfria specialprodukter för induktionshäll.	De fördelar värmen jämnt, hettar upp snabbt och blir säkert avkända. De hettar upp snabbt och blir säkert avkända.
Lämplig  	Botten är inte helt ferromagnetisk. Bottnar med aluminiumhalt.	Är den ferromagnetiska delen mindre än botten-Ø, så blir bara den ferromagnetiska ytan uppvärmd. Då blir temperaturen inte jämnt fördelad. Minskar den ferromagnetiska ytan, då avger enheten mindre effekt till kastrullen, grytan eller pannan. Ev. blir då kastrullen, grytan eller pannan knappt eller inte alls avkänd och värms alltså inte upp tillräckligt.
Olämplig	Kastrull, gryta eller panna av vanligt stål, glas, lera, koppar eller aluminium.	

Anmärkningar

- Använd inga adapterplattor mellan hällen och kastrullen, grytan eller pannan.
- Värm inte upp tomma kastruller, grytor eller pannor och använd inte tunnbottnade som kan bli för kraftigt uppvärmda.

5 Lär känna

5.1 Använda induktionshällen

Induktionshällar skiljer sig lite mot vanliga hällar, men ger fördelar som att de spar tid och effekt vid kokning och stekning samt ger smidigare skötsel och rengöring. De ger även bättre effektregering eftersom värmen alstras direkt i kastrullen, grytan eller pannan.

5.2 Din nya enhet

Information om din nya enhet

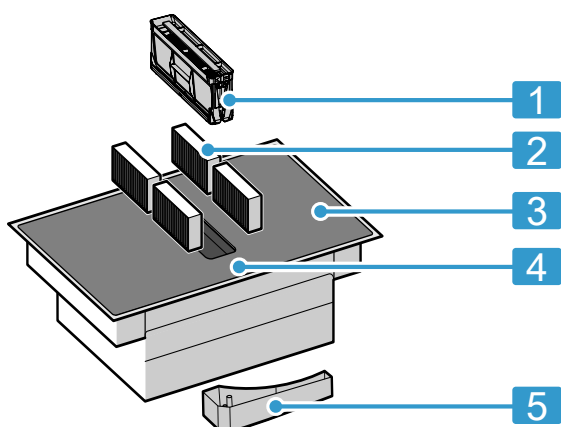

Nr	Beteckning
1	Fettfilter
2	Ofilter vid cirkulationsdrift eller akustikfilter vid evakuering ¹
3	Häll
4	Kontroller
5	Bräddningsbehållare

¹ Beroende på enhetsutförande.

5.3 Extratillbehör

Det finns olika tillbehör beroende på enhetens monteringsvariant som du köper hos återförsäljare, service eller via vår officiella webbsajt.

- Evakueringssett
- Cirkulationssats
- Ofilter för cirkulationsdrift
- Akustikfilter för evakueringsdrift

5.4 Kontroller

Olika detaljer som färg och form kan avvika från bilden.

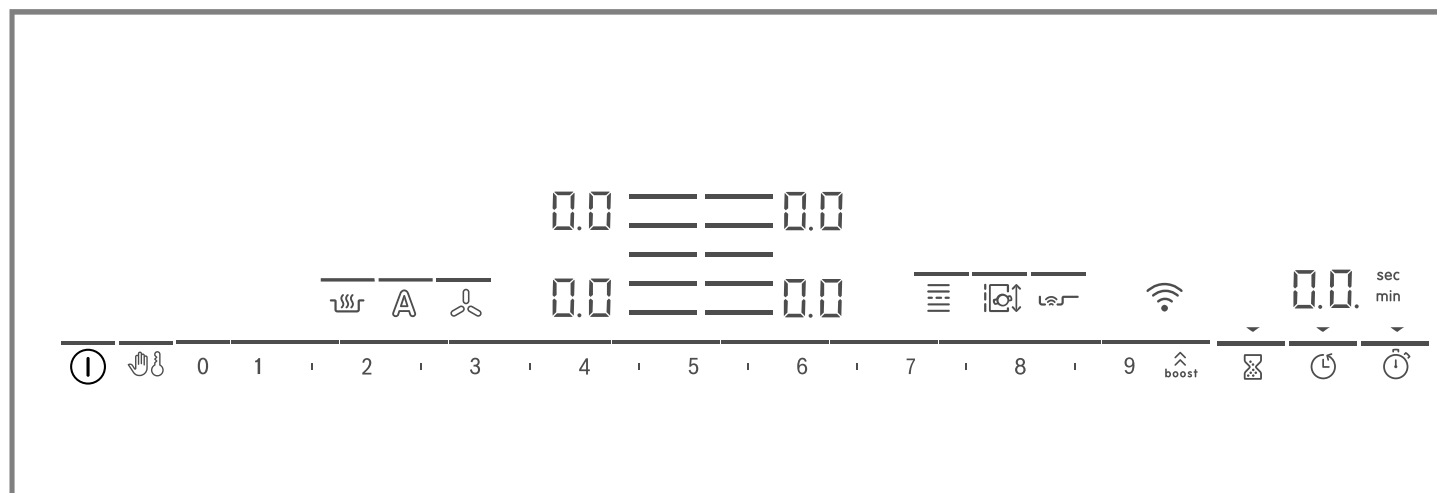

Anmärkningar







- Håll kontrollerna rena och torra.
- Ställ inga kastruller, grytor eller pannor i närheten av indikeringar och givare. Elektroniken kan bli överhettad.

Pekknappar

De symboler och kontroller som är tillgängliga just nu lyser när hällen värmer upp.

Sensor	Funktion
①	Huvudbrytare

Sensor	Funktion
☞	Torkskydd
♂	Barnspärr
0 1 2 3...	Inställningsdel
boost	PowerBoost / PanBoost
⌚	Timer
⌚	Avstängningstimer
⌚	Count-up timer
☞	Varmhållningsfunktion





Sensor	Funktion
	PerfectFry Sensor
	FlexInduction
	MoveMode
	Välja kokzon
	WLAN
	Fläktstyrning
	Givarfläktstyrning

Beroende på hällens status tänds även kokzonsindikeringarna och de olika funktioner som är på och tillgängliga.

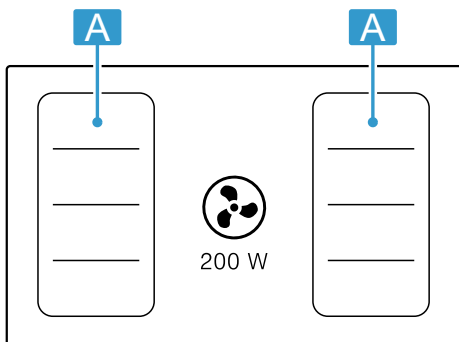
5.5 Fördela kokzonerna



Angiven effekt är uppmätt med de standardiserade kastruller, grytor och pannor som beskrivs i IEC/EN 60335-2-6. Effekten kan variera beroende på storleken på kastruller, grytor och pannor.



Område	Maxeffektläge	
 	Effektläge 9 PowerBoost	2 200 W 3 700 W
 	Effektläge 9 PowerBoost	3 300 W 3 700 W

5.6 Kokzon

Kontrollera om kastrullens, grytans eller pannans storlek matchar kokzonen innan du börjar laga mat.

Område	Kokzonstyp
	Enkelkokzon
	Flex-zon → "FlexInduction", Sid. 11

5.7 Restvärmeindikering

Hällen har en restvärmeindikering för varje kokzon. Rör inte kokzonen när restvärmeindikeringen lyser.

Indikering	Betydelse
<i>H</i>	Kokzonen är het.
<i>h</i>	Kokzonen är varm.

6 Funktioner

Du kan använda enheten med evakuering eller cirkulationsdrift.

6.1 Evakuering

Fläkten suger upp luft som fettfiltren renar och sedan leder ut i det fria via ett rörsystem.



Luften får inte mynna ut i skorstensgång för rökgaser från enheter eldade med gas eller andra bränslen (gäller inte cirkulationsenheter).

- Evakuering via rök- eller skorstensgång som inte är i bruk kräver sötningssgodkännande.
- Ska evakueringen gå genom yttervägg, använd anslutningslåda mot mur.

6.2 Cirkulationsdrift

Fläkten suger upp och renar luften genom fettfiltren och ett osfilter och leder tillbaka den till rummet igen.



Du måste sätta i ett osfilter för att få bort oset. Hur du kör fläkten i cirkulationsdrift hittar du i vår katalog eller så frågar du din återförsäljare. Tillbehören du behöver hittar du hos återförsäljare, service eller i onlineshoppet.

7 Före första användningen

Följ rekommendationerna nedan.

7.1 Förbereda enheten

Du måste sätta i komponenterna i den här ordningen för att allt ska fungera som det ska:

1. Sätt i filtret.
2. Sätt i metallfettfiltren.

Notera: Använd aldrig enheten utan metallfettfilter och bränningsbehållare.

7.2 Ställa in Home Connect

Du får upp hemnätverksinställningen första gången du slår på enheten.  tänds i några sekunder på displayen.

Vill du påbörja anslutningsinställningen, tryck på sensor  och följ anvisningarna i kap.

→ "Home Connect", Sid. 19. Vill du gå ur startinställningen, tryck på någon av sensorerna.



7.3 Ställa in funktion

Enheten är förinställd på cirkulationsdrift vid utleverans. Har hällen installerad evakuering, så måste du konfigurera inställningen  för det läget. Du hittar mer information i kap.

→ "Grundinställningar", Sid. 17

8 Användningsprincip

8.1 Slå på hällen

- ▶ Tryck på . Enheten ger signal. Symbolerna för kokzonerna och tillgängliga funktioner lyser.  lyser vid kokzonerna.
- ✓ Hällen är nu igång.

ReStart



- ▶ Slår du på enheten inom 4 sekunder efter att du slagit av, så går hällen igång med de tidigare inställningarna.

8.2 Slå av hällen

- ▶ Tryck på  tills indikeringarna slocknar.
 - ✓ Alla kokzoner är av.
- Notera:** Hällen slår av när alla kokzoner varit av längre än 20 sekunder.

8.3 Ställa in kokzonernas effektlägen

Du får upp kokzonens 17 effektlägen från 1 till 9 med mellanliggande värden. Välj lämpligt effektläge för mat och tänkt tillagningssätt.

1. Tryck på  för den kokzon du vill ha.
- ✓ Indikeringen  lyser kraftigare.

8.4 Matlagningstips

- Rör om då och då när du värmer på puréer, redda soppor och tjocka såser.
- Ställ in effektläge 8-9 för förvärmning.
- Sänk effektläget vid tillagning med lock när det börjar tränga ut ånga. Slutresultatet blir inte påverkat av den utträngande ångan.
- Lägg lock på kastrullen, grytan när maten är klar tills du ska servera.
- Följ tillverkarens anvisningar vid tryckkokning.

2. Välj det effektläge du vill ha på inställningsdelen.
- ✓ Effektläget är inställt.

Notera: Om det inte står någon kastrull, gryta eller panna på kokzonen eller om den är olämplig, så blinkar valt effektläge. Kokzonen slår av efter en viss tid.

QuickStart

- ▶ Ställer du en kastrull, gryta eller panna på hällen innan du slår på, så blir den registrerad och resp. kokzon vald automatiskt när hällen går igång. Välj sedan effektläge inom 20 sekunder, annars slår hällen av.

Ändra effektläge eller slå av kokzonen

1. Välj kokzon.
 2. Välj det effektläge du vill ha på inställningsdelen eller ställ in på .
- ✓ Kokzonens effektläge ändrar sig eller kokzonen slår av och du får upp restvärmeindikeringen på displayen.

- Koka inte livsmedlen för länge så att näringen försvinner. Du kan ställa in optimal tillagningstid med äggklockan.
- Se till så att oljan inte ryker.
- Bryn på livsmedlet i småportioner i följd.
- Vissa kastruller, grytor och pannor kan bli väldigt heta vid tillagning. Använd alltid grytlappar!
- Rekommendationer för energieffektiv matlagning hittar du på
→ "Spara energi", Sid. 5

Tillagningsrekommendationer

Tabellen anger vilka effektlägen (☰) som passar för olika livsmedel. Tillagningstiden (⌚ min) kan variera beroende på livsmedlens typ, vikt, tjocklek och kvalitet.

	☰	⌚ min
Smälta		
Choklad, chokladglasyr	1 - 1.5	-
Smör, honung, gelatin	1 - 2	-
Värma på och varmhålla		
Grytor, t.ex. linsgryta	1.5 - 2	-
Mjök ¹	1.5 - 2.5	-
Varmkorv ¹	3 - 4	-
Tina och värma på		
Spenat, djupfryst	3 - 4	15 - 25
Gulasch, djupfryst	3 - 4	35 - 55
Sjuda		
Kroppkakor ¹	4.5 - 5.5	20 - 30
Fisk ¹	4 - 5	10 - 15
Vitsås, t.ex. béchamelsås	1 - 2	3 - 6
Hopvispad sås, t.ex. bearnaise-, holländaisås	3 - 4	8 - 12
Sjuda, ånga, svetta		
Ris med dubbel vattenmängd	2.5 - 3.5	15 - 30
Risgrynsgröt ²	2 - 3	30 - 40
Skalpotatis	4.5 - 5.5	25 - 35
Kokt potatis	4.5 - 5.5	15 - 30
Pasta ¹	6 - 7	6 - 10
Gryta	3.5 - 4.5	120 - 180
Soppor	3.5 - 4.5	15 - 60
Grönsaker	2.5 - 3.5	10 - 20
Grönsaker, djupfrysta	3.5 - 4.5	7 - 20
Tryckkoka gryta	4.5 - 5.5	-
Bräsera		
Nätad stek	4 - 5	50 - 65
Grytstek	4 - 5	60 - 100
Gulasch ²	3 - 4	50 - 60

¹ Utan lock

² Förvärm på effektläge 8 - 8,5

	☰	⌚ min
Bräsera/steka med lite fett¹		
Schnitzel, opanerad eller panerad	6 - 7	6 - 10
Schnitzel, djupfryst	6 - 7	6 - 12
Kotletter, med eller utan panering	6 - 7	8 - 12
Biff (3 cm tjock)	7 - 8	8 - 12
Fågelbröst (2 cm tjockt)	5 - 6	10 - 20
Fågelbröst, djupfryst	5 - 6	10 - 30
Pannbiffar (3 cm tjocka)	4.5 - 5.5	20 - 30
Hamburgare (2 cm tjocka)	6 - 7	10 - 20
Fisk och fiskfilé, opanerad	5 - 6	8 - 20
Fisk och fiskfilé, panerad	6 - 7	8 - 20
Fisk, panerad och djupfryst, t.ex. fiskpinnar	6 - 7	8 - 15
Räkor och krabbor	7 - 8	4 - 10
Sautera färskas grönsaker och svamp	7 - 8	10 - 20
Middagsrätter, strimlade wokgrönsaker, strimlat kött i asiatisk stil	7 - 8	15 - 20
Djupfryst mat, t.ex. stekmat	6 - 7	6 - 10
Pannkakor, stek i följd	6.5 - 7.5	-
Omelett (stek i följd)	3.5 - 4.5	3 - 10
Stekta ägg	5 - 6	3 - 6
Fritering, fritera 150-200 g per portion i 1-2 l olja, fritera portionsvis¹		
Djupfrysta varor, t.ex. pommes frites, chicken nuggets	8 - 9	-
Kroketter, djupfrysta	7 - 8	-
Kött, t.ex. kycklingdelar	6 - 7	-
Fisk, panerad eller friterad	6 - 7	-
Grönsaker, svamp, panerade eller doppade i frityrsmet eller tempura	6 - 7	-
Småkakor, t.ex. klenäter/munkar, tempurafrukt	4 - 5	-

¹ Utan lock

² Förvärm på effektläge 8 - 8,5

9 Fläktstyrning

Du kan styra det integrerade, effektiva hållfläktsystemet med fläktstyrningen.

9.1 Manuell fläktstyrning

Det går att styra fläktläget manuellt.



Notera: Höga kastruller och grytor ger inte optimal utsugskapacitet. Du kan förbättra utsugskapaciteten genom att lägga locket på sned.

Slå på manuell fläktstyrning

1. Tryck på .

1. Fläkten går igång på förinställt fläktläge.
2. Ställ in det fläktläge du vill ha på inställningsdelen inom 10 sekunder.
Inställt fläktläge lyser.
3. Tryck på  för att bekräfta inställningen.
✓ Ventilationen är på.



Ändra eller slå av manuell fläktstyrning

1. Tryck på .
2. Ställ in det fläktläge du vill ha på inställningsdelen eller ställ in på .

9.2 Intensivfläktläge

Fläkten har två intensivlägen. Fläkten går ett tag på maxeffekt när du slår på något av intensivlägena.

Slå på intensivfläktläget

1. Tryck på .
2. Välj det intensivläge du vill ha:
 - Tryck på **Intensivläge I:** . Strecket över symbolen lyser. Läget är på.
 - Tryck två gånger på **Intensivläge II:** . Strecket över symbolen blinkar. Läget är på.

Notera: Enheten återgår automatiskt till fläktläge  efter ca 8 minuter.

Ändra eller slå av intensivfläktläget

1. Tryck på .
2. Ställ in det fläktläge du vill ha på inställningsdelen eller ställ in på .

9.3 Autostart för vädring

Autostart slår på när du väljer effektläge på någon kokzon.

Hällen levereras normalt sett med givarstyrd autostart. Vill du ändra inställningen, se kap. → "Grundinställningar", Sid. 17.

Autostart med givarstyrning

Luftkvalitetsgivaren känner automatiskt av matos, slår på optimalt fläktläge och strecket över  tänds.

Autostart via effektlägen

Fläkten slår på ett fläktläge som matchar kokzonens effektläge.

9.4 Autoläge med givarstyrning

Hällen har en luftkvalitetsgivare som registrerar matos automatiskt och slår på fläkten.

Är autostart av eller inställd efter effektlägena, så kan du närsomhelst slå på givarstyrningen manuellt.

Slå på autoläge med givarstyrning

- ▶ Tryck på . Strecket över symbolen lyser kraftigare. Givaren ställer automatiskt in optimalt fläktläge.
- ✓ Funktionen är på.

Slå av autoläge med givarstyrning

- ▶ Tryck på . Strecket över symbolen slocknar.
- ✓ Funktionen är av.

Notera: Ställa in fläktens givarkänslighet, se kap. → "Grundinställningar", Sid. 17.



9.5 Eftergångsfunktion för vädring

Eftergångsfunktionen låter fläktsystemet fortsätta att gå några minuter efter du slagit av hällen. Det får bort resten av matoset. Sedan slår fläktsystemet av automatiskt.

Hällen levereras normalt sett med eftergång med max. avstängningstid på. Vill du ändra inställningen, se kap. → "Grundinställningar", Sid. 17.

Slå på fläkteftergång

Eftergången är konfigurerad efter grundinställningen:

- via styrningen av luftkvalitetsgivaren.  tänds.
- Med max. avstängningstid.  tänds.

Notera: Eftergången slår inte på förrän minst en kokzon varit på i minst en minut.

Slå av fläkteftergång

Manuellt

Slå av funktionen genom att trycka på  eller .

Automatiskt

Enheten slår av eftergångsfunktionen när:

- eftergångstiden har gått ut.
- du slår på enheten igen.
- givaren känner av att luftkvaliteten är OK.

10 FlexInduction

Den flexibla kokzonen gör att du kan ställa på grytor och pannor av alla slags former och storlekar. De består av fyra induktorer som fungerar oberoende av varandra. Det är bara den del grytan, pannan täcker som blir aktiverad när du använder flexibel kokzon.

10.1 Placera kastruller, grytor och pannor

Du kan konfigurera den flexibla kokzonen på två sätt beroende på grytan, pannan du använder. Vi rekommenderar att du centrerar grytan eller pannan ordentligt som bilderna visar för bra registrering och värmefördelning.

Som sammanhängande kokzon

Rekommenderas för tillagning med bara en gryta, panna.

- Placera grytan, pannan efter storleken:

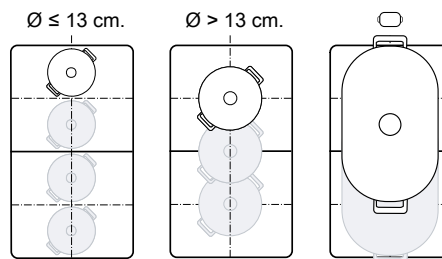

- Rekommenderad avlång gryta, panna :

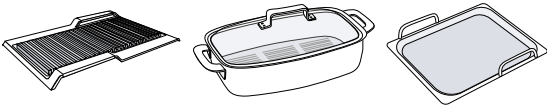

Som två oberoende kokzoner

Rekommenderas för tillagning med två grytor, pannor. Du kan använda främre och bakre zonerna oberoende av varandra och ställa in egna effektlägen för dem.

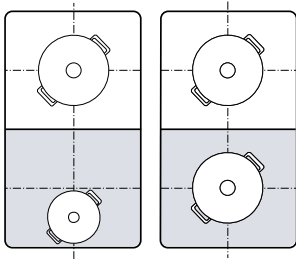

11 MoveMode

Med funktionen ändrar du kastrullens, grytans eller pannans effektläge genom att bara skjuta den fram eller tillbaka på den flexibla kokzonen. Zonen är indelad i tre delar med olika effektlägen.

11.1 Placera och flytta kastruller, grytor och pannor

Använd bara en kastrull, gryta eller panna. Kokzonsdelen beror på vilken kastrull, gryta eller panna du använder samt hur stor den är och var den står.

Varje kokzonsdel har ett förinställt effektläge:

- Främre delen = effektläge 9
- Mellandelen = effektläge 5
- Bakre delen = effektläge 1.5

10.2 Slå på FlexInduction

- Sätt grytan, pannan på kokzonen.
 - Enheten registrerar grytan, pannan och väljer kokzon.
- ✓ Kokzonerna delas eller slås ihop automatiskt beroende på grytan, pannans storlek och placering.
 - ✓ Är FlexInduction hopkopplad, så lyser .

Anmärkningar

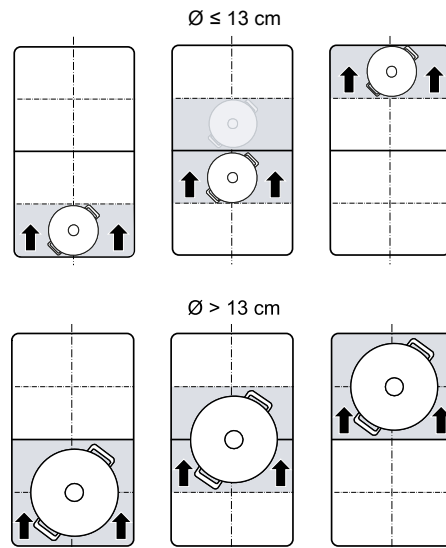

- Tryck på , så kan du ändra kokzonsinställningarna manuellt.
- Så här ändrar du den flexibla kokzonen grundinställning: I kap. Grundinställningar får du reda på hur du gör. → Sid. 17
- Flyttar du eller lyfter av grytan, pannan på en aktiv, hopkopplad kokzon, så påbörjar enheten en automatisk sökning. Varje gryta, panna sökning hittar på kokzonen blir uppvärmd med tidigare valt effektläge.

Du kan ändra grundinställningens förinställda effektlägen. I kap. Grundinställningar får du reda på hur du gör → Sid. 17.



11.2 Slå på MoveMode

Krav: Ställ bara en kastrull, gryta eller panna på den flexibla zonen.

- Välj en av de båda flexibla zonerna.
 - Tryck på .
- ✓ Effektläget för delen med kastrull, grytan eller pannan lyser vid  på kokzonsindikeringen.
 - ✓ Funktionen är på.

Notera: Du kan ändra kokzonsdelarnas effektlägen under tillagningen.

11.3 Slå av MoveMode

- ▶ Tryck på 

- ✓ Indikeringen vid  slår av.
- ✓ Funktionen slår av.

12 Tidsfunktioner



Hällen har olika tillagningstidsfunktioner:

- Avstängningstimer
- Timer
- Count-up timer

12.1 Avstängningstimer



Det går att programmera en tillagningstid för en eller flera kokzoner. Kokzonen slår av automatiskt när tiden går ut.

Slå på Avstängningstimer

1. Välj kokzon och effektläge.
2. Tryck på .
 - ✓ Kokzonsindikeringen  tänds.
3. Ställ in tillagningstiden på inställningsdelen.
 - Vill du ställa in en tillagningstid under 10 minuter, tryck alltid på 0 innan du väljer värdet du vill ha.
4. Bekräfta med .
 - ✓ Tillagningstiden börjar räkna ned.
 - ✓ Enheten ger ljudsignal och kokzonen slår av när tillagningstiden går ut.

Notera: Programmerar du in en tillagningstid för en kokzon och PerfectFry Sensor är på, så går tillagningstiden inte igång förrän valt temperaturläge är uppnått.



Avstängningstimer ändra eller slå av

1. Välj kokzon och tryck sedan på .
2. Ändra tiden på inställningsdelen eller ställ in på  för att radera tiden.
3. Bekräfta med .



12.2 Timer

Gör att du kan slå på en timer 0 till 99 min. Funktionen fungerar oberoende av kokzoner och andra inställningar. Den slår inte av kokzonerna automatiskt.

Slå på Timer

1. Tryck på .
2. Ställ in den tid du vill ha på inställningsdelen.
3. Bekräfta med .
 - ✓ Tiden börjar räkna ned.
 - ✓ När tiden har gått hörs en signal och displayerna blinkar.

Timer ändra eller stänga av

1. Tryck på .
2. Ändra timertiden på inställningsdelen eller ställ in på  för att radera tiden.
3. Bekräfta med .



12.3 Count-up timer

Stoppuret visar tiden som gått sedan du slog på funktionen.

Slå på Count-up timer

- ▶ Tryck på .
- ✓ Tiden börjar räkna ned.

Slå av Count-up timer

1. Tryck på . Stoppuret stannar. Timerindikeringarna fortsätter lysa.
2. Tryck på . Indikeringarna slocknar.

13 PowerBoost

Funktionen kokar upp stora vattenvolymer snabbare än med .

Funktionen fungerar bara på resp. kokzon när övriga kokzoner i samma grupp inte är på.

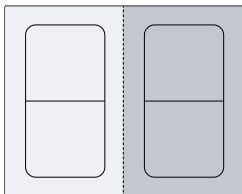



13.1 Slå på PowerBoost

1. Välj kokzon.
2. Tryck till på . Symbolen  tänds.
 - ✓ Funktionen är på.

Notera: Du kan även slå på funktionen när du lagar mat med hopkopplad FlexZone.

13.2 Slå av PowerBoost

1. Välj kokzon.
2. Tryck till på . Indikeringen  slocknar och kokzonen återgår till effektläge .
 - ✓ Funktionen slår av.

Notera: Funktionen kan slå av automatiskt för att skydda hällens invändiga elektronikelement.

14 PanBoost

Funktionen hettar upp pannor snabbare än med \mathcal{G} . Funktionen fungerar bara på resp. kokzon när övriga kokzoner i samma grupp inte är på.

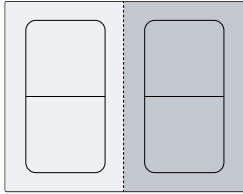

14.1 Användningsrekommendationer

- Lägg inte lock på stekpannan.
- Hetta aldrig upp tomma pannor utan uppsikt.
- Använd kalla pannor.
- Använd pannor med helt jämn botten. Använd inte pannor med tunn botten.

14.2 Slå på PanBoost

1. Välj kokzon.
2. Tryck till två gånger på $\hat{\mathcal{P}}b$, tänds.
 - ✓ Funktionen är på.

Notera: Du kan även slå på funktionen när du lagar mat med hopkopplad FlexZone.

14.3 Slå av PanBoost

1. Välj kokzon.
2. Tryck till på $\hat{\mathcal{P}}b$, slocknar och kokzonen återgår till effektläge \mathcal{G} .
 - ✓ Funktionen slår av.

Notera: Funktionen slår av automatiskt efter 30 sekunder för att undvika höga temperaturer.

15 Varmhållningsfunktion

Du kan använda funktionen för att smälta choklad och smör samt varmhålla mat.

15.1 Slå på Varmhållningsfunktion

1. Välj den kokzon du vill ha.
2. Tryck på \mathcal{H} inom 10 sekunder.
 - ✓ \mathcal{H} tänds.
 - ✓ Funktionen är på.

15.2 Slå av Varmhållningsfunktion

1. Välj kokzon.
2. Tryck till på \mathcal{H} .
 - ✓ \mathcal{H} slocknar.
 - ✓ Funktionen slår av.

16 Överta inställningar

Funktionen överför effektläge och programmerad tillagningstid från en kokzon till en annan.

16.1 Överta inställningar

Krav: Flytta kastrullen, grytan eller pannan till en kokzon som inte är på och som du inte förinställt eller använt tidigare.

1. Flytta kastrullen, grytan eller pannan.

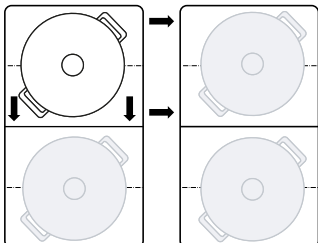

Kastrullen, grytan eller pannan blir registrerad och på den nya kokzonsindikeringen blinkar växelvis tidigare valt effektläge och \mathcal{L} .

2. Välj den nya kokzonen för att överta inställningarna. Enheten ställer in effektläget på \mathcal{G} från den ursprungliga kokzonen.
 - ✓ Inställningarna blir överförda till den nya kokzonen.
- Notera:** Vill du ställa en ny kastrull, gryta eller panna på en annan kokzon innan du bekräftat inställningarna, så kan du använda funktionen för båda kastrullerna, grytorna eller pannorna.

17 PerfectFry Sensor

Passar för att tillaga och reducera såser, göra pannakor, smörsteka ägg, steka grönsaker och biffar till den tillagningsgrad du vill ha med full kontroll på temperaturen.

I stället för att hela tiden justera effektläget vid tillagningen väljer du bara den måltemperatur du vill i början. Givarna under glaskeramiken mäter temperaturen på kastrullen, grytan eller pannan och håller den konstant under hela tillagningen.





Funktionen finns på alla kokzoner markerade med symbolen .

17.1 Fördelar

- Enheten håller temperaturen konstant utan att du behöver ändra effektläge.
- Oljan blir inte överhettad. Förhindrar att du bränner vid maten.
- Kokzonen värmer bara när det behövs för att hålla temperaturen, vilket spar effekt.



17.2 Temperaturlägen

Temperaturlägen för matlagning.

Läge	Temperatur	Funktioner	Kastruller, grytor och pannor
1	120°C	Koka och reducera såser, steka grönsaker	
2	140°C	Bryna på i olivolja eller smör	
3	160°C	Steka fisk och grova livsmedel	
4	180°C	Fritera panerat, fryst och grillat	
5	215°C	Högtemperaturgrill och grillplatta	

17.3 Rekommenderad kastrull, gryta eller panna



Det finns specialframtagna kastruller, grytor och pannor för funktionen som ger optimalt resultat.

Kastruller, grytor och pannor	Rekommenderad kokzon
Stekpanna Ø 15 cm	Enkelkokzon
Stekpanna Ø 19 cm	Enkelkokzon
Stekpanna Ø 21 cm	Enkelkokzon
Teppanyaki 	Flex-zon
Grill 	Flex-zon

Rekommenderade kastruller, grytor och pannor hittar du hos återförsäljare, service eller i onlineshopen www.bosch-home.com.

Notera: Du kan även använda andra kastruller, grytor eller pannor. Men beroende på kastrullens, grytans eller pannans egenskaper kan uppnådd temperatur avvika från valt temperaturläge.

17.4 Slå på PerfectFry Sensor



- Sätt tom panna på kokzonen.
- Välj kokzon och tryck sedan på .
- Ställ in det temperaturläge du vill ha på inställningsdelen inom 10 sekunder.
 - ✓ Funktionen går igång.  blinkar tills inställd måltemperatur är uppnådd.
 - ✓ Är måltemperaturen uppnådd, så ger enheten signal och  slutar blinka.
- Lägg i stekfett och mat i stekpannan.

Notera: Behöver du mer än 2,5 dl olja vid tillagningen, tillsätt oljan och vänta några sekunder innan du lägger i maten.

















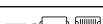

17.5 Slå av PerfectFry Sensor

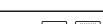
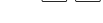
- ▶ Välj kokzon och tryck sedan på .
- ✓ Funktionen slår av.

17.6 Tillagningsrekommendationer med PerfectFry Sensor

Följande tabell visar perfekt temperaturläge för ett urval maträtter. Temperatur  och tillagningstid  min beror på livsmedlets mängd, typ och kvalitet.

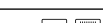
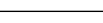
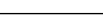
-  Stekpanna
-  Teppanyaki
-  Grillplatta

	Kastruller, grytor och pannor		 min
Kött			
Schnitzel		4	6-10
Schnitzel, panerad		4	6-10
Filé		4	6-10
Kotletter		3	10-15
Cordon bleu, wienerschnitzel		4	10-15
Biff, rare, 3 cm tjock		5	6-8
Biff, medium, 3 cm tjock		5	8-12
Biff, well done, 3 cm tjock		4	8-12
T-bensstek, rare, 4,5 cm tjock		5	10-15
T-bensstek, medium, 4,5 cm tjock		5	20-30
Fågelbröst, 2 cm tjockt		3	10-20
Fläsk		2	5-8
Köttfärs		4	6-10
Hamburgare, 1,5 cm tjock		3	6-15
Frikadeller, 2 cm stora		3	10-20
Grillkorv		3	8-20
Chorizo, färskorv		3	10-20
Spett, kebaber		3	10-20
Gyros		4	7-12
Fisk och skaldjur			
Fiskfilé		4	10-20

	Kastruller, grytor och pannor	⏸	⌚ min
Fiskfilé, panerad	☞	4	10-20
Stekt fisk, hel	☞☞☞	3	10-20
Sardiner	☞☞☞	4	6-12
Scampi, räkor	☞☞☞	4	4-8
Bläckfisk	☞☞☞	4	6-12
Äggrätter			
Smörstekt ägg	☞☞	2	2-6
Stekta ägg	☞☞	4	2-6
Äggröra	☞☞	2	4-9
Omelett	☞☞	2	3-6
Fattiga riddare	☞☞	3	4-8
Crêpes, blinier, tortitas, tacos	☞☞	5	1-3
Grönsaker			
Stekpotatis	☞☞	5	6-12
Pommes frites	☞	4	15-25
Rårakor	☞☞	5	2-4
Lök, stekt vitlök	☞☞	2	2-10
Lökringar	☞	3	5-10
Zucchini, aubergine, paprika	☞☞☞	2	4-12
Grön sparris	☞☞☞	3	4-15
Svamp	☞☞☞	4	10-15
Svett grönsaker i olja	☞	1	10-20

	Kastruller, grytor och pannor	⏸	⌚ min
Grönsaker i tempurasmät	☞	4	5-10
Frysvaror			
Chicken nuggets	☞	4	10-15
Fiskpinnar	☞	4	8-12
Pommes frites	☞	5	4-8
Stekmat	☞	3	6-10
Vårullar	☞	4	10-30
Pastejer, kroketter	☞	5	3-8
Såser			
Tomatsås	☞	1	25-35
Bechamelsås	☞	1	10-20
Ostsås	☞	1	10-20
Söta såser	☞	1	15-25
Reducerade såser	☞	1	25-35
Fler			
Stekt ost	☞☞	3	7-10
Krutonger	☞☞	3	6-10
Rostat bröd	☞☞☞	4	4-8
Torkad färdigmat	☞	1	5-10
Rostade mandlar, valnötter, pinjenötter	☞☞	4	3-15
Popcorn	☞	5	3-4

18 Barnspärr

Hällen har barnspärr. Gör att barn inte kan slå på hällen.

18.1 Slå på Barnspärr

Krav: Hällen måste vara av.

- Tryck till på ⓪.
 - Tryck på ⏸ i 4 sekunder.
- ✓ Indikeringen ⏸ lyser i 10 sekunder.
 - ✓ Hällen är spärrad.

18.2 Slå av Barnspärr

- Tryck till på ⓪.
 - Tryck på ⏸ i 4 sekunder.
- ✓ Spärren slår av.

18.3 Automatisk barnspärr

Hällen kan även slå på barnspärren automatiskt varje gång du slår av.

Kapitlet Grundinställningar beskriver hur du slår på och av funktionen → Sid. 17.

19 Torkskydd

Ger möjlighet att spärra kontrollerna vid rengöring så att inställningarna inte ändras oavsiktligt. Spärren påverkar inte huvudbrytaren.

19.1 Slå på Torkskydd

- ▶ Tryck på 🖐. Enheten ger varningssignal och 🖐 tänds.
- ✓ Kontrollerna är nu spärrade i 35 sekunder. Enheten ger signal 5 sekunder innan den slår av.

19.2 Slå av Torkskydd

Slå av funktionen tidigare:

- ▶ Tryck på 🖐.
- ✓ Spärren av kontrollerna slår av.

20 Individuell säkerhetsavstängning

Använder du en kokzon en längre tid utan att ändra inställning, så slår enheten på automatisk avstängning. Kokzonen visar **FB** och slår av. Tiden från 1 till 10 timmar beror på valt effektläge.

Tryck på någon av knapparna för att slå på kokzonen.

21 Grundinställningar

Du kan ställa in enhetens grundinställningar som du vill ha dem.

21.1 Översikt över grundinställningarna

Indikering	Inställning	Värde
c 1	Barnspärr	0 - Manuell. ¹ 1 - Automatisk. 2 - Av.
c 2	Ljudsignaler	0 - Kvitterings- och felsignal är av. 1 - Bara felsignal är på. 2 - Bara kvitteringssignal på. 3 - Alla ljudsignaler är på ¹ .
c 3	Effektförbrukningsdisplay Visar den totala energiförbrukningen mellan att sätta på och stänga av hällen i kWh. Visningens noggrannhet beror bland annat på elnätets spänningskvalitet.	0 - Av. ¹ 1 - På.
c 4	Välj inställning efter höjd över havet: ²	1-2 - Minska. 3 - Grundinställning. 4-9 - Öka.
c 5	Automatisk avstängning av kokzonerna.	00 - avstängd. ¹ 01-99 - Minuter till automatisk avstängning.
c 6	Ljudsignaltid när timern går ut	1 - 10 sekunder ¹ 2 - 30 sekunder 3 - 1 minut
c 7	Effektbegränsning Begränsar hällens totaleffekt om det behövs pga. husets elinstallation. Tillgängliga inställningar beror på hällens maxeffekt (se typskylten). Är funktionen på och hällen uppnår inställd effektgräns, så får du upp _ på displayen och kan inte välja högre effektlägen.	0 - Av. Hällens maxeffekt ¹ . 1 - 1000 W. Lägsta effekt. 1.5 - 1500 W. ... 3 - 3000 W. Rek. vid 13 A 3.5 - 3500 W. Rek. vid 16 A. 4 - 4000 W. 4.5 - 4500 W. Rek. vid 20 A. ... 9 - Hällens maxeffekt.
c 11	MoveMode Ger möjlighet att ändra de förinställda effektlägena på den flexibla kokzonen kokzonsdelar. Välj en av de båda kokzonerna, ställ in det effektläge du vill på inställningsdelen och tryck på  för att bekräfta det nya effektläget och välja nästa kokzonsdel.	9 - Förinställt effektläge för främre kokzonen. 5 - Förinställt effektläge för mittkokzonen. 1.5 - Förinställt effektläge för bakre kokzonen.
c 12	Kastrulltest Funktionen kontrollerar kastrullernas, grytor-nas och pannornas kvalitet.	0 - Olämplig. 1 - Inte optimal. 2 - Lämplig.
c 13	FlexInduction Ändra hur Flex-zonläget slår på.	0 - Som två oberoende kokzoner. ¹ 1 - Som en sammanhängande kokzon.

¹ Fabriksinställning

² Funktionen finns inte på den här modellen.

Indikering	Inställning	Värde
c 14	Koppla upp den trådlösa koksensorn mot hällen. ²	0 - Felfri uppkoppling. 1 - Feluppkoppling pga. överföringsfel. 2 - Feluppkoppling: pga. koksensornfel.
c 17	Ställ in cirkulationsdrift eller evakuering.	0 - Konfigurera cirkulationsdrift. ¹ 1 - Konfigurera evakuering.
c 18	Ställa in autostart	0 - Av. 1 - På: automatläge med givarstyrning. ¹ 2 - På: fläkten slår på ett fläktläge som matchar kokzonernas effektlägen.
c 19	Ställ in fläktens givarkänslighet.	1 - Lägsta givarkänslighetsinställningen. 2 - Mellersta givarkänslighetsinställningen. ¹ 3 - Högsta givarkänslighetsinställningen.
c 20	Ställa in eftergången Har hällen evakuering, så slår fläkten på ca 6 minuter med effektläget. Har hällen cirkulationsdrift, så slår fläkten på ca 30 minuter med effektläget. Eftergången slår automatiskt av efter den tiden.	0 - Av. 1 - På: automatfunktion med givardstyrd eftergång. 2 - På ¹ :
c 25	Automatisk avkänning av kastruller, grytor och pannor	0 - Välj den kokzon du vill ha manuellt. 1 - Kokzonen känner av kastrullens, grytans eller pannans storlek och läge och väljer matchande kokzon resp. kokzoner. ¹
c 0	Återställa till fabriksinställningarna	0 - Individuella inställningar ¹ . 1 - Fabriksinställningar.

¹ Fabriksinställning

² Funktionen finns inte på den här modellen.

21.2 Till grundinställningarna

Krav: Hällen måste vara av.

- Tryck på ① för att slå på hällen.
- Tryck 4 sekunder på ☒ inom 10 sekunder.

Produktinformation	Indikering
Förteckning över teknisk support (TK)	0 1
Tillverkningsnummer	Fd
Tillverkningsnummer 1	02.
Tillverkningsnummer 2	05

- ✓ De första 4 indikeringarna visar produktinfo. Tryck på inställningsdelen för att få upp separata indikeringar.

- Tryck på ☒ för att hoppa till grundinställningarna.
✓ c 1 och 0 lyser som förinställning.
- Tryck på ☒ tills du får upp den inställning du vill ha.
- Välj den inställning du vill ha på inställningsdelen.
- Tryck 4 sek. på ☒.
✓ Inställningarna är sparade.

21.3 Avbryta ändra grundinställningar

- ▶ Tryck på ①.
- ✓ Enheten slänger ändringarna utan att spara.

22 Kastrulltest

Kastrullernas, grytornas och pannornas kvalitet har stor påverkan på hur snabbt och bra tillagningsresultatet blir.

Funktionen kontrollerar kastrullernas, grytornas och pannornas kvalitet.

Se till så att kastrullens, grytans eller pannans botten-Ø matchar storleken på använd kokzon före kontrollen.

Du kommer åt den via grundinställningarna. → Sid. 17

22.1 Kör Kastrulltest

Den flexibla kokzonen är inställd som en enda kokzon, så kontrollera bara en kastrull, gryta eller panna.



- Ställ kastrullen, grytan eller pannan med ca 2 dl rumstempererat vatten centrerad på den kokzon som matchar botten-Ø bäst.
- Öppna grundinställningarna och välj c 1 2.
- Tryck på inställningsdelen. Indikeringen — blinkar på kokzonsindikeringarna.
✓ Testet är igång.
✓ Du får upp resultatet på kokzonsindikeringarna efter 10 sekunder.

22.2 Kontrollera resultatet

I följande tabell hittar du vad resultatet betyder för tillagningens kvalitet och snabbhet.

Resultat

-  Kastrullen, grytan eller pannan är inte avsedd för kokzonen och värmer inte upp.

-  Kastrullen, grytan eller pannan blir varm långsammare än förväntat och tillagningen är inte optimal.
-  Kastrullen, grytan eller pannan värmer upp ordentligt och uppkoket är OK.

Tryck på inställningsdelen om du vill slå på funktionen.

23 Effektbegränsning

Funktionen gör att du kan ställa in hällens totaleffekt. Hällen är fabriksinställd. Hällens maxeffekt hittar du på typskylten. Funktionen anpassar konfigurationen till elinstallationens krav.

Hällen fördelar automatiskt tillgänglig effekt efter behov till de kokzoner som är på så att inställningen inte blir överskriden.

Kokzonseffekten kan alltså ibland ligga under märkvärdet när funktionen är på. Hällen fördelar automatiskt tillgänglig effekt efter behov till de kokzoner _ som är på så att inställningen inte blir överskriden. Enheten reglerar och väljer själv högsta möjliga effektläge.

I kap. Grundinställningar får du reda på hur du gör det.
→ Sid. 17

24 Home Connect

Apparaten har nätverkskapacitet. Anslut apparaten till en mobil terminal så att du kan manövrera funktioner via Home Connect appen, justera grundinställningar eller övervaka det aktuella drifttillståndet.

Home Connect-tjänsterna är inte tillgängliga i alla länder. Om Home Connect-funktionen är tillgänglig beror på om Home Connect-tjänsterna är tillgängliga i ditt land. Du hittar mer information på: www.home-connect.com.

Home Connect-appen tar dig igenom hela inloggningsprocessen. Följ Home Connect-appanvisningarna när du gör inställningarna.

Tips!

- Följ den medföljande dokumentationen från Home Connect.
- Följ även Home Connect-appanvisningarna.

Anmärkningar

- Följ bruksanvisningens säkerhetsanvisningar, även när du inte är hemma och styr enheten via Home Connect-appen.
→ "Säkerhet", Sid. 2
- Hällarna är inte avsedda för användning utan uppsikt. Du måste hålla koll när du lagar mat.
- Manövreringen på apparaten har alltid förtur. Under denna tid går det inte att manövrera med Home Connect-appen.
- Enheten kräver max. 2 W i nätverksstandby.

24.1 Ställa in Home Connect

Krav

- Enheten är elansluten och på.
 - Du har en mobilenhet med den senaste versionen av operativsystemen iOS eller Android, t.ex. en smartphone.
 - Mobilenhet och enhet är inom räckvidden för hemnätverkets WLAN-signal.
1. Hämta Home Connect-appen.



2. Öppna Home Connect-appen och scanna följande QR-kod.



3. Följ Home Connect-appanvisningarna.

24.2 Översikt över Home Connect-inställningarna

Home Connect- och nätverksinställningarna går att anpassa i hällens grundinställningar.

Inställning	Urval eller indikeringar	Tilläggsinformation
H C 1	Nätverksuppkoppling 0 – Nedkopplad/koppla ned nätverksuppkopplingen 1 – Automatisk uppkoppling 2 – Manuell uppkoppling 3 – Uppkopplad	Logga in hällen på WLAN-hemnätverket (Wi-Fi) eller koppla ned nätverksuppkopplingen.
H C 2	Appuppkoppling 0 – Nedkopplad 1 – Koppla upp	Du får bara upp H C 2 om hällen är hemnätverksuppkopplad.
H C 3	Uppkoppling mot WLAN 0 – Den trådlösa modulen är av 1 – Den trådlösa modulen är på	Du kan använda Home Connect-funktionen när WLAN är på. Du får bara upp H C 3 om hällen redan varit nätverksuppkopplad.
H C 4	Appinställning 0 – Av 1 – På ¹	Är H C 4 av, så får du bara upp hällens funktionsstatusar på Home Connect-appen.
H C 5	Mjukvaruuppdatering 1 – Uppdatering finns och är klar för installation. 2 – Påbörja installationen	Du får bara upp H C 5 när det finns en mjukvaruuppdatering.
H C 6	Fjärraccess av service 0 – Otillåten 1 – Tillåten	Du får bara upp H C 6 när service försöker koppla upp sig mot hällen. Du kan närsomhelst avsluta tilldelad access.
H C 7	Visa WLAN-signalstyrkan 0 – Inte uppkopplad mot WLAN-hemnätverket (Wi-Fi) 1 – Signalstyrka 1 (låg) 2 – Signalstyrka 2 (medel) 3 – Signalstyrka 3 (hög)	Du får bara upp H C 7 när det finns uppkoppling mot WLAN-hemnätverket (Wi-Fi).
H C 8	Uppkoppling mot Home Connect-servern 0 – Nedkopplad 1 – Uppkopplad	Du får bara upp H C 8 när det finns uppkoppling mot WLAN-hemnätverket (Wi-Fi).

¹ Fabriksinställning

24.3 Mjukvaruuppdatering

Funktionen mjukvaruuppdatering uppdaterar enhetsmjukvaran (t.ex. optimering, felåtgärd, säkerhetsrelevanta uppdateringar).

Den förutsätter att du är registrerad som Home Connect-användare, har installerat appen på din mobilenhet och är uppkopplad mot Home Connect-servern. Finns det en mjukvaruuppdatering tillgänglig, så får du information om det via Home Connect-appen och kan påbörja mjukvaruuppdateringen via appen. Du kan påbörja installationen via Home Connect-appen om hämtningen är OK och du är inne på WLAN-hemnätverket (Wi-Fi). När installationen är klar får du information via Home Connect-appen.

Anmärkningar

- Du kan fortsätta använda enheten vid hämtning. Beror på dina personliga inställningar i appen kan du även hämta mjukvaruuppdateringar automatiskt.
- Om det gäller en säkerhetsrelevant uppdatering bör du installera den så snart som möjligt.

24.4 Fjärrdiagnostik

Service kan accessa din maskin via fjärrdiagnos om du hör med dem, din maskin är uppkopplad mot Home Connect-servern och fjärrdiagnosen är tillgänglig i det land där du använder maskinen.

Tips! Mer information samt anvisningar om tillgången till fjärrdiagnos i ditt land hittar du på service-/supportdelen till den lokala webbsajten: www.home-connect.com

24.5 Dataskydd

Följ anvisningarna om dataskydd.

När du första gången ansluter apparaten till ett Internet-uppkopplat hemnätverk sänder apparaten följande kategorier av data till Home Connect-servern (första registrering):

- Entydig apparatidentifikation (som består av apparatnycklar samt MAC-adressen till den inbyggda Wi-Fi-kommunikationsmodulen).
- Säkerhetscertifikat för Wi-Fi-kommunikationsmodulen (för informationsteknisk säkring av anslutningen).

- Hushållsapparaternas aktuella program- och maskinvaruversion.
- Status för en eventuell tidigare återställning till fabriksinställningar.

Denna första registrering förbereder utnyttjandet av Home Connect-funktionaliteterna och behövs först när du första gången vill använda Home Connect-funktionaliteterna.

Notera: Tänk på att Home Connect-funktionaliteterna bara kan användas tillsammans med Home Connect-appen. Information om dataskydd kan hämtas i Home Connect-appen.

25 Rengöring och skötsel

Du måste rengöra och sköta om maskinen noga för att den ska fungera.

25.1 Rengöringsmedel

Lämpliga rengöringsmedel och glasskrapa hittar du hos service, i butik eller i onlineshopen www.bosch-home.com.

OBS!

Olämpliga rengöringsmedel kan skada spisens ytor.

- ▶ Använd aldrig olämpliga rengöringsmedel.
- ▶ Använd inga rengöringsmedel medan spishällen ännu är varm. De kan orsaka märken på ytan.

Olämpliga rengöringsmedel

- Outspätt diskmedel
- Maskindiskmedel
- Skurmedel
- Aggressiva rengöringsmedel som ugnsspray eller fläckborttagare
- Repande svampar
- Högtryckstvätt och ångrengöring

25.2 Komponenter att rengöra eller byta

Följande översikt visar vilka enhetskomponenter som antingen kräver byte eller rengöring.

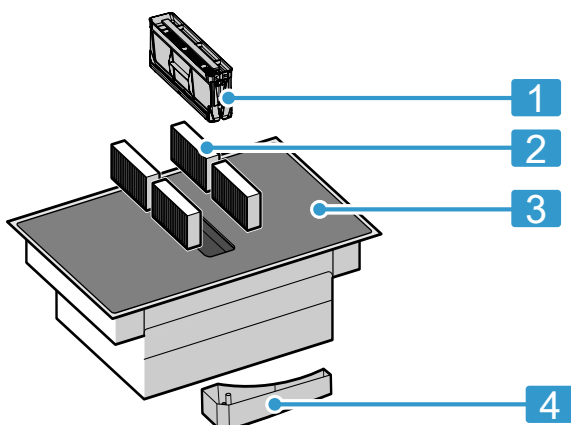

- | | |
|---|-------------------------|
| 1 | Fettfilter |
| 2 | Os- eller akustikfilter |
| 3 | Glaskeramik |
| 4 | Bräddningsbehållare |

25.3 Rengöra hällen

Rengör hällen efter varje användning så att inga matrester bränner fast.

Krav: Hällen måste vara kall. Låt inte hällen svalna om du fått sockerfläckar, plast eller aluminiumfolie på den.

1. Ta bort grovmuts med en glasskrapa.
2. Rengör hällen med hållrengöring.

Följ rengöringsanvisningarna på rengöringsmedlets förpackning.

Tips! Specialsvampar för hållrengöring ger bra rengöringsresultat.

25.4 Rengöring av spishällinfattningen

Rengör hällinfattningen efter användning om den är smutsig eller fläckig.

Notera: Använd inte glasskrapa.

1. Rengör hällinfattningen med varmt vatten och diskmedel med mjuk disktrasa. Skölj ur nya disktrasor noga innan du använder dem.
2. Torka torrt med mjuk trasa.

25.5 Byta os- eller akustikfilter

Byt osfilter med jämna mellanrum. Byt smutsiga akustikfilter.

Notera: Os- och akustikfilter hittar du hos återförsäljare, service eller i onlineshopen.

1. Använd bara originalfilter för att få optimal funktion.
2. **OBS!**

Faller filtren ned kan de skada hällen under.

- ▶ Håll ena handen under filtret.

Ta ur fettfiltret.

- Det kan bli fettansamling nedtill i behållaren. Tip-pa inte fettfiltret, så att fett droppar av.

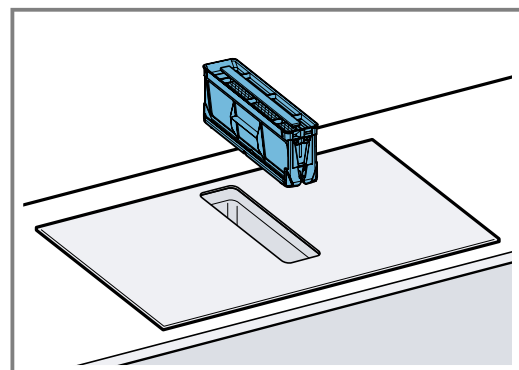

3. Ta ur och omhänderta de 4 osfiltren eller akustikfiltret.

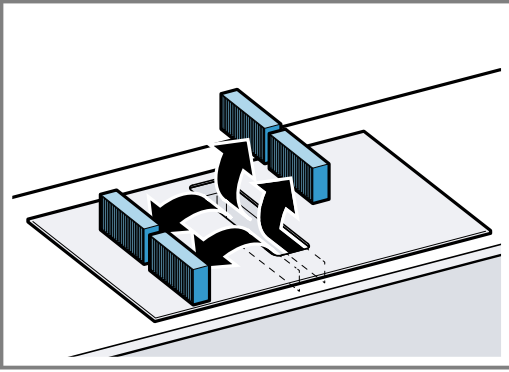

4. Sätt i 2 osfilter eller akustikfilter till vänster och höger i enheten och skjut fram.

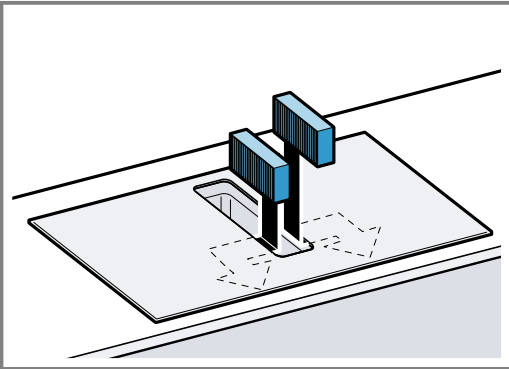

5. Sätt i övriga osfilter eller akustikfilter till vänster och höger i enheten och skjut fram.

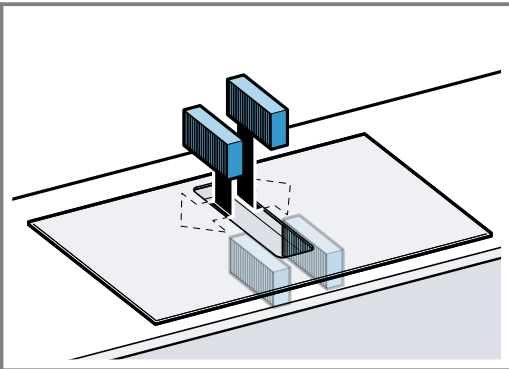

6. Sätt i fettfiltret.

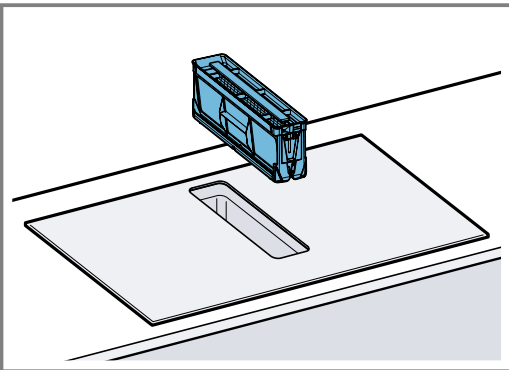

2. Håll in  tills enheten ger signal.
✓ Indikeringen *F* slocknar. Osfiltrets filterindikering är återställd.

25.6 Rengöra fettfiltret

Fettfiltren filtrerar bort fett från matoset. Rengör fettfiltren regelbundet för att få optimal funktion.

⚠ VARNING! – Brandrisk!

Fettavlagringar i filtren kan börja brinna.

- ▶ Använd aldrig enheten utan filter.
- ▶ Rengör metallfiltret regelbundet.
- ▶ Använd aldrig öppen eldslåga i närheten av enheten (t.ex. flambering).
- ▶ Installation av enheten i närheten av eldstäder för fasta bränslen (t.ex. ved eller kol) kräver att eldstäderna har slutna lucka som inte går att ta av. De får inte ge ifrån sig gnistor.

1. OBS!

Faller filtren ned kan de skada hällen under.

- ▶ Håll ena handen under filtret.

Ta ur fettfiltret.

- Det kan bli fettansamling nedtill i behållaren. Tip-pa inte fettfiltret, så att fettet droppar av.

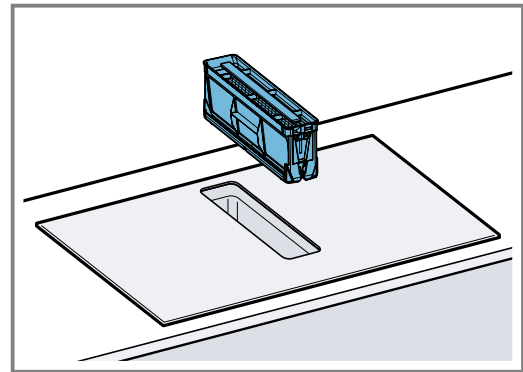

2. Rengör fettfiltret.

- → "Handdiska fettfiltret", Sid. 23
- → "Maskindiska fettfiltret", Sid. 23

3. Ta ur os- eller akustikfiltren och rengör enheten invändigt, om det behövs.

→ "Byta os- eller akustikfilter", Sid. 21

4. Om det hamnar föremål i enheten, ta bort dem och se till så att tillflödet till bränningsbehållaren inte är blockerat.

5. Torka ur enheten invändigt med varmt vatten, diskmedel och disktrasa.

6. Sätt i det torkade fettfiltret igen efter rengöringen.

Återställa filterindikeringen

Krav: *F* lyser när du slår av enheten.

1. Byt osfilter. → Sid. 21

Handdiska fettfiltren

1. Ta isär fettfiltren.

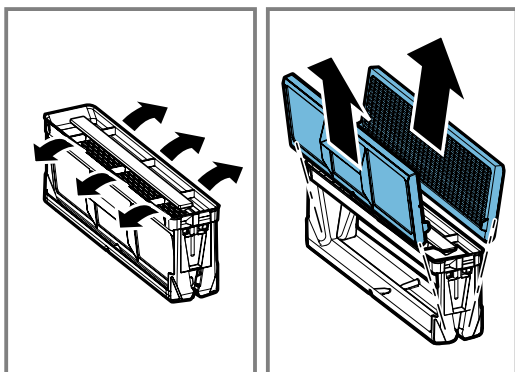

2. Blötlägg fettfiltren i varmt vatten och diskmedel.
3. Rengör fettfiltren med borste.
Använd inga starka rengöringsmedel eller medel som innehåller syra eller lut.
Du kan använda specialavfettningsmedel om smutsen sitter hårt. Avfettningsmedel finns hos återförsäljare, service och i vår onlineshop.
4. Skölj ur fettfiltret ordentligt.
5. Låt fettfiltren dropptorka.

Maskindiska fettfiltren

1. Ta isär fettfiltren.

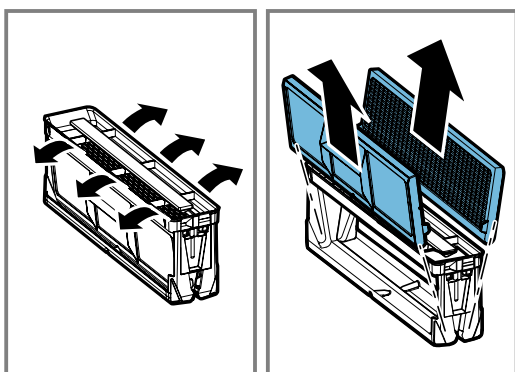

2. Ställ fettfiltren lösa i diskmaskinen, kläm inte in dem.

Lägg fettfiltren med filtersidan ned i diskmaskinen för optimalt rengöringsresultat.

Maskindiska inte jättesmutsiga filter tillsammans med annan disk.

Använd inga starka rengöringsmedel eller medel som innehåller syra eller lut.

3. Slå på diskmaskinen.
Välj temperaturinställning på max. 70°C.
4. Låt fettfiltren dropptorka.

25.7 Rengöra bräddningsbehållaren

Bräddningsbehållaren samlar upp vätska och föremål som hamnar i enheten uppifrån.

Krav: Enheten har svalnat och restvärmeindikeringen har slocknat.

1. Håll fast bräddningsbehållaren med ena handen och skruva av den med andra handen.
– Tippa inte bräddningsbehållaren, så slipper du vätskespill.

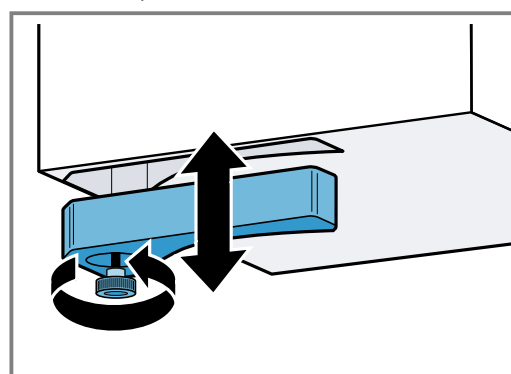

2. Töm och skölj ur bräddningsbehållaren.
3. Skruva av skruven och maskindiska bräddningsbehållaren utan skruven.
4. Skruva fast bräddningsbehållaren igen efter rengöringen.
5. Se till så att tillflödet till bräddningsbehållaren inte är blockerat.

Om det hamnar föremål i enheten, ta inte bort dem förrän enheten svalnat. Ta då ur fettfiltret. → Sid. 22

26 FAQ

26.1 Användning

Fråga	Svar
Varför kan jag inte slå på hällen och varför lyser barnspärrsymbolen?	<ul style="list-style-type: none"> ▪ Barnspärren är på. Mer information om funktionen hittar du under → "Barnspärr", Sid. 16
Varför blinkar ljusindikeringarna och varför ger enheten ljudsignal?	<ul style="list-style-type: none"> ▪ Torka av vätskor eller matrester från kontrollytan. Ta bort alla föremål som täcker kontrollerna. Mer information om hur du slår av ljudsignalen hittar du under → "Grundinställningar", Sid. 17
Varför kan jag inte slå på steksensorn?	<ul style="list-style-type: none"> ▪ Enhetens max. effektförbrukning är uppnådd eller så är PowerManager-funktionen på. Slå av eller sänk de aktiva kokzonernas effektlägen. Mer information om funktionen hittar du under → "Effektbegränsning", Sid. 19.

Fråga	Svar
Fläkten slår inte på fastän autostart är på.	<ul style="list-style-type: none"> Slå på fläkten manuellt eller kontrollera autostartkonfigurationen. Du hittar mer information i kap. → "<i>Grundinställningar</i>", Sid. 17.
För högt eller lågt fläktläge i givarstyrningsläge.	<ul style="list-style-type: none"> Fläktens givarkänslighet är felkonfigurerad. Mer information om inställningen hittar du i kap. → "<i>Grundinställningar</i>", Sid. 17.
Fläkten fortsätter att gå när kokzonerna är av.	<ul style="list-style-type: none"> Slå av fläkten manuellt. Mer information om inställningen hittar du i kap. → "<i>Användningsprincip</i>", Sid. 9.
Fläkten slår på fastän enheten är av.	<ul style="list-style-type: none"> Inställningen eftergång med givarstyrning är vald. Mer information om inställningen hittar du i kap. → "<i>Grundinställningar</i>", Sid. 17.
För dåligt luftutsug.	<ul style="list-style-type: none"> Se till så att fettfiltret är rent. Rengöra och byta filter, se kap. → "<i>Rengöring och skötsel</i>", Sid. 21.

26.2 Oljud

Fråga	Svar
Vad är det som låter vid tillagning?	<ul style="list-style-type: none"> Materialegenskaperna hos kastrullens, grytans eller pannans botten kan alstra ljud när du använder hällen. Ljuden är helt normala och beror på induktionstekniken. Det är inget fel.
Möjliga ljud	<ul style="list-style-type: none"> Ett dovt surrande som en transformator: uppstår vid tillagning på högt effektläge. Ljudet försvinner eller tystnar när du sänker effektläget. Ett tyst pipljud: uppstår om kastrullen, grytan eller pannan är tom. Ljudet försvinner om du håller på vatten eller lägger i livsmedel. Knastrande ljud: uppstår hos kastruller, grytor eller pannor av sandwichmaterial eller om du använder kastruller, grytor eller pannor i olika storlekar och av olika material. Volymen på oljudet kan variera beroende på mängd och tillagningssätt. Höga pipljud: kan uppstå om du använder två kokzoner på max. effektläge samtidigt. Pipljuden försvinner eller avtar om du sänker effektläget. Fläktljud: hällen har en fläkt som slår på vid hög temperatur. Fläkten kan även fortsätta gå när hällen är av om temperaturen är för hög fortfarande.

26.3 Kastruller, grytor och pannor

Fråga	Svar
Vilka kastruller, grytor och pannor är avsedda för induktionshäll?	<ul style="list-style-type: none"> Mer information om kastruller, grytor och pannor avsedda för induktion hittar du på → "<i>Lämpliga kastruller, grytor och pannor</i>", Sid. 6.
Varför blir kokzonen inte varm och varför blinkar effektläget?	<ul style="list-style-type: none"> Kokzonen där kastrullen, grytan eller pannan står är inte på. Se till så att kokzonen där kastrullen, grytan eller pannan står är på. Kastrullen, grytan eller pannan är för liten för kokzonen som är på eller så är den inte avsedd för induktionshäll. Se till så att kastrullen, grytan eller pannan är avsedd för induktionshäll och att den står på den kokzon som bäst matchar bottenstorleken. Du hittar mer information på → "<i>FlexInduction</i>", Sid. 11 → "<i>Lämpliga kastruller, grytor och pannor</i>", Sid. 6.
Varför tar det så lång tid för kastrullen, grytan eller pannan att bli varm resp. varför blir den inte tillräckligt varm trots högt effektläge?	<ul style="list-style-type: none"> Kastrullen, grytan eller pannan är för liten för kokzonen som är på eller så är den inte avsedd för induktionshäll. Se till så att kastrullen, grytan eller pannan är avsedd för induktionshäll och att den står på den kokzon som bäst matchar bottenstorleken. Du hittar mer information på → "<i>FlexInduction</i>", Sid. 11 → "<i>Lämpliga kastruller, grytor och pannor</i>", Sid. 6.

26.4 Rengöring

Fråga	Svar
Hur rengör jag hällen?	<ul style="list-style-type: none"> Du får optimalt resultat om du använder speciell hållrengöring. Använd inte kraftiga skurmedel, maskindiskmedel resp. koncentrat eller skurbollar. Du hittar mer information på → "Rengöring och skötsel", Sid. 21.
Det finns vatten i skåpet under hällen.	<ul style="list-style-type: none"> Kontrollera om bräddningsbehållaren är full. Mer information om rengöring och skötsel av hällen hittar du under → "Rengöring och skötsel", Sid. 21.
Hur ofta måste jag rengöra bräddningsbehållaren?	<ul style="list-style-type: none"> Rengör bräddningsbehållaren ofta. Mer information om rengöring och skötsel av bräddningsbehållaren hittar du under → "Rengöring och skötsel", Sid. 21.
Hur ofta måste jag rengöra fettfiltret?	<ul style="list-style-type: none"> Rengör fettfiltret regelbundet. Rengöra och byta filter, se kap. → "Rengöring och skötsel", Sid. 21.

27 Avhjälpning av fel

Småfel på enheten kan du åtgärda själv. Använd informationen om felåtgärder innan du kontaktar service. Då slipper du onödiga kostnader.

WARNING! – Risk för personskador!

Ej fackmässigt gjorda reparationer är farliga.

- ▶ Bara utbildad yrkespersonal får utföra reparationer på apparaten.
- ▶ Kontakta kundtjänsten om apparaten är defekt.

WARNING! – Risk för elstötar!

Felinstallationer är farliga.

- ▶ Det är bara specialutbildad personal som får reparera maskinen.
- ▶ Maskinen får bara repareras med originalreservdelar.
- ▶ Om apparatens nätanslutningsledning blir skadad måste den bytas ut mot en speciell anslutningsledning som du kan beställa från tillverkaren eller dennes kundtjänst.

27.1 Varningar

Anmärkningar

- Får du upp E på displayerna, håll resp. kokzonssensor intryckt och läs av felkoden.
- Finns felkoden inte med i tabellen, gör hällen strömlös, vänta 30 sekunder och anslut hällen igen. Får du upp indikeringen igen, kontakta service och ange felkoden.
- Enheten slår inte om till standbyläge vid felflagging.
- Hällen kan tillfälligt sänka effektläget för att skydda enhetens elektronikkomponenter mot överhettning eller elstötar.

27.2 Displayanvisningar

Fel	Orsak och felsökning
Ingen indikering lyser.	<p>Strömmatningen är bruten.</p> <ul style="list-style-type: none"> ▶ Kontrollera om strömmen gått genom att se om andra elenheter fungerar. <p>Enheten är inte ansluten som kopplingsschemat anger.</p> <ul style="list-style-type: none"> ▶ Anslut enheten som kopplingsschemat anger. <p>Elektronikfel</p> <ul style="list-style-type: none"> ▶ Kan du inte åtgärda felet, kontakta service.
Indikeringarna blinkar.	<p>Kontrollerna är fuktiga eller så ligger det föremål ovanpå.</p> <ul style="list-style-type: none"> ▶ Torka av kontrollerna eller ta bort föremålet.
F	<p>Osfiltret är smutsigt eller filterindikeringen lyser även om du rengjort resp. bytt filtret.</p> <ul style="list-style-type: none"> ▶ Byt filter och återställ filterindikeringen. Du hittar mer information i kap. → "Rengöring och skötsel", Sid. 21.
$F2, F4, E 7015, E 8207, E 8208$	<p>Elektroniken är överhettad och har slagit av en eller alla kokzoner.</p> <ul style="list-style-type: none"> ▶ Vänta tills elektroniken svalnat ordentligt. Tryck sedan på någon av knapparna på kontrollerna.

Fel	Orsak och felsökning
<i>F5</i> + fläktläge och ljudsignal	Det står en het kastrull, gryta eller panna nära kontrollerna. Det kan få elektroniken att bli överhettad. ▶ Ta av kastrullen, grytan eller pannan Felindikeringen slocknar strax. Du kan fortsätta att laga mat.
<i>F5</i> och ljudsignal	Det står en het kastrull, gryta eller panna nära kontrollerna. Enheten har slagit av kokzonen för att skydda elektroniken. ▶ Ta av kastrullen, grytan eller pannan Vänta några sekunder. Tryck på någon av kontrollerna. Du kan fortsätta matlagningen när felindikeringen slocknat.
<i>F1/F6</i>	Kokzonen är överhettad och har slagit av för att skydda arbetsytan. ▶ Vänta tills elektroniken svalnat ordentligt och slå sedan på kokzonen igen.
<i>F0</i>	Överta inställningar slår inte på. ▶ Tryck på någon av knapparna för att slå av felindikeringen. Du kan fortsätta laga mat som vanligt, men Överta inställningar-funktionen fungerar inte. Kontakta service.
<i>F8</i>	Kokzonen har varit på länge utan avbrott. ▶ Individuell säkerhetsavstängning är på. Tryck på någon av knapparna för att slå av displayen så du kan ställa in kokzonen.
<i>E 9000/E9010</i>	Fel matarspänning, ligger utom normalt matningsintervall. ▶ Kontakta elleverantören.
<i>U400</i>	Hällen är felansluten. ▶ Gör hällen strömlös. Anslut hällen som kopplingsschemat anger.
<i>dE</i>	Demoläget är på. ▶ Gör hällen strömlös. Vänta 30 sekunder och anslut hällen. Tryck på någon av sensorerna inom 3 minuter. Demoläget slår av.

27.3 Normala enhetsljud

Ibland kan induktionsenheter ge ifrån sig ljud eller vibrationer som surrande, väsande, knastrande ljud, fläktljud eller rytmiska ljud.

28 Avfallshantering

Här får du veta hur begagnade apparater ska omhändertas på rätt sätt.

28.1 Omhändertagande av begagnade apparater

Genom en miljökompatibel avfallshantering kan värdefulla råmaterial återanvändas.

1. Ta ut nätanslutningsledningens stickkontakt.
2. Klipp av nätanslutningsledningen.
3. Omhänderta enheten miljövänligt.

Information om aktuell avfallshantering kan du få hos återförsäljare och kommun.



Denna enhet är märkt i enlighet med det europeiska direktivet 2012/19/EU om avfall som utgörs av eller innehåller elektroniska produkter (waste electrical and electronic equipment - WEEE).

Direktivet anger ramarna för inom EU giltigt återtagande och korrekt återvinning av uttjänta enheter.

29 Överensstämmelseförklaring

Robert Bosch Hausgeräte GmbH intygar att enheten med Home Connect-funktion uppfyller grundkraven samt övriga gällande bestämmelser i direktiv 2014/53/EU.

En utförlig RED-försäkran om överensstämmelse finns på Internet under www.bosch-home.com bland övriga dokument på enhetens produktsida.

2,4 GHz-bandet (2400–2483,5 MHz): max. 100 mW
5 GHz-bandet (5150–5350 MHz + 5470–5725 MHz): max. 100 mW



	BE	BG	CZ	DK	DE	EE	IE	EL	ES
	FR	HR	IT	CY	LI	LV	LT	LU	HU
	MT	NL	AT	PL	PT	RO	SI	SK	FI
	SE	NO	CH	TR	IS	UK (NI)			

5 GHz-WLAN (Wi-Fi): bara för inomhusanvändning.

AL	BA	MD	ME	MK	RS	UK	UA
----	----	----	----	----	----	----	----

5 GHz-WLAN (Wi-Fi): bara för inomhusanvändning.

30 Kundtjänst

Om du har frågor beträffande användningen, om du inte själv kan avhjälpa ett fel på apparaten eller om apparaten måste repareras ska du vända dig till vår kundtjänst.

Funktionsrelevanta originalreservdelar enligt gällande ekodesignförordning går att beställa från service minst 10 år efter lanseringen av maskinen inom EES.

Notera: Kundtjänstens åtgärder är kostnadsfria inom ramen för tillverkarens garantivillkor.

Utförligare information om garantitid och garantivillkor i ditt land finns hos service, återförsäljare eller på vår webbsajt.

När du kontaktar kundtjänsten behöver du ha apparatens produktnummer (E-nr.) och tillverkningsnummer (FD).

Kontaktuppgifterna till kundtjänsten finns i den medföljande kundtjänstförteckningen eller på vår webbplats.

30.1 Produktnummer (E-nr.) och tillverkningsnummer (FD)

Produktnumret (E-nr.) och tillverkningsnumret (FD) står på maskinens typskylt.

Typskylten finns:

- på enhetspasset.

- framtill på hällens undersida.

Produktnumret (E-nr) finns även på glaskeramiken. Du kan även få upp serviceförteckning (KI) och tillverkningsnummer (FD) i Grundinställningarna → Sid. 17 .

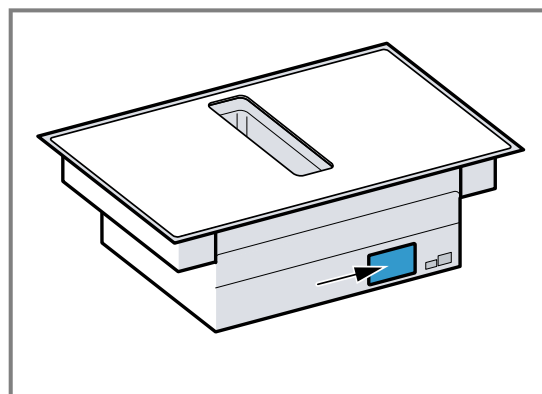

Skriv upp dina apparatuppgifter och telefonnumret till kundtjänsten så att du snabbt kan hitta dem.

31 Provrätter

Inställningsrekommendationerna är avsedda att underlätta provningsinstitutens testning av våra enheter. Testerna är gjorda med våra uppsättningar av kastruller, grytor och pannor för induktionshäll. Det går att köpa till tillbehörssatserna i butik, hos service eller i vår onlineshop, om det behövs.

31.1 Smält choklad

Ingredienser: 150 g mörk choklad (55% kakao).

- Ø 16 cm-kastrull utan lock
 - Tillagning: effektläge 1.5

31.2 Värma på och varmhålla linsgryta

Recept enligt DIN 44550

Starttemperatur 20°C

Uppvärmning utan omrörning

- Ø 16 cm-kastrull med lock, mängd: 450 g
 - Uppvärmning: tillagningstid 1 min. 30 sek., effektläge 9
 - Fortsatt tillagning: effektläge 1.5

- Ø 20 cm-kastrull med lock, mängd: 800 g
 - Uppvärmning: tillagningstid 2 min. 30 sek., effektläge 9
 - Fortsatt tillagning: effektläge 1.5

31.3 Värma på och varmhålla linsgryta

T.ex.: lins-Ø 5-7 mm. Starttemperatur 20°C

Rör om efter 1 minuts uppvärmning

- Ø 16 cm-kastrull med lock, mängd: 500 g
 - Uppvärmning: tillagningstid ca 1 min. 30 sek., effektläge 9
 - Fortsatt tillagning: effektläge 1.5
- Ø 20 cm-kastrull med lock, mängd: 1 kg
 - Uppvärmning: tillagningstid ca 2 min. 30 sek., effektläge 9
 - Fortsatt tillagning: effektläge 1.5

31.4 Bechamelsås

Mjölktemperatur: 7°C

- Ø 16 cm-kastrull utan lock, ingredienser: 40 g smör, 40 g mjöl, 0,5 l mjölk (3,5%) och en nypa salt

Göra béchamelsås

1. Smält smöret, rör ned mjöl och salt och värm på allt.
 - Uppvärmning: tillagningstid 6 min., effektläge 2
2. Tillsätt mjölk till redningen och koka upp under ständig omrörning.
 - Uppvärmning: tillagningstid 6 min. 30 sek., effektläge 7
3. När béchamelsåsen kokat upp, låt stå 2 min. till på kokzonen under ständig omrörning.
 - Fortsatt tillagning: effektläge 2

31.5 Koka risgrynsgröt med lock

Mjölktemperatur: 7°C

1. Värm mjölken tills den börjar höja sig. Värm upp utan lock. Rör om efter 10 minuters uppvärmning.
2. Ställ in rekommenderat effektläge och tillsätt ris, socker och salt till mjölken.
Tillagningstid med uppvärmning ca 45 min.
 - Ø 16 cm-kastrull, ingredienser: 190 g rundkornigt ris, 90 g socker, 7,5 dl mjölk (3,5%) och 1 g salt
 - Uppvärmning: tillagningstid ca 5 min. 30 sek., effektläge 8.5
 - Fortsatt tillagning: effektläge 3
 - Ø 20 cm-kastrull, ingredienser: 250 g rundkornigt ris, 120 g socker, 1 l mjölk (3,5%) och 1,5 g salt
 - Uppvärmning: tillagningstid ca 5 min. 30 sek., effektläge 8.5
 - Fortsatt tillagning: effektläge 3, rör om efter 10 min.

31.6 Koka risgrynsgröt utan lock

Mjölktemperatur: 7°C

1. Tillsätt ingredienserna till mjölken och värm på under ständig omrörning.
2. Koka upp mjölken till ca 90 °C, ställ in rekommenderat effektläge och sjud vidare på låg effekt i ca 50 min.
 - Ø 16 cm-kastrull utan lock, ingredienser: 190 g rundkornigt ris, 90 g socker, 7,5 dl mjölk (3,5%) och 1 g salt
 - Uppvärmning: tillagningstid ca 5 min. 30 sek., effektläge 8.5
 - Fortsatt tillagning: effektläge 3
 - Ø 20 cm-kastrull utan lock, ingredienser: 250 g rundkornigt ris, 120 g socker, 1 l mjölk (3,5%) och 1,5 g salt
 - Uppvärmning: tillagningstid ca 5 min. 30 sek., effektläge 8.5
 - Fortsatt tillagning: effektläge 2.5

31.7 Koka ris

Recept enligt DIN 44550

Vattentemperatur: 20°C

- Ø 16 cm-kastrull med lock, ingredienser: 125 g långkornigt ris, 300 g vatten och en nypa salt
 - Uppvärmning: tillagningstid ca 2 min. 30 sek., effektläge 9
 - Fortsatt tillagning: effektläge 2
- Ø 20 cm-kastrull med lock, ingredienser: 250 g långkornigt ris, 600 g vatten och en nypa salt
 - Uppvärmning: tillagningstid ca 2 min. 30 sek., effektläge 9
 - Fortsatt tillagning: effektläge 2.5

31.8 Steka kotlettrad

Starttemperatur på kotlettraden: 7°C

- Ø 24 cm-stekpanna, ingredienser: 3 kotlettrader, totalvikt ca 300 g, 1 cm tjocka och 15 g solrosolja
 - Uppvärmning: tillagningstid ca 1 min. 30 sek., effektläge 9
 - Fortsatt tillagning: effektläge 7

31.9 Göra crêpes

Recept enligt DIN EN 60350-2

- Ø 24 cm-stekpanna utan lock, ingredienser: 5,5 dl smet per crêpe
 - Uppvärmning: tillagningstid 1 min. 30 sek., effektläge 9
 - Fortsatt tillagning: effektläge 7

31.10 Friter djupfryst pommes frites

- Ø 20 cm-gryta utan lock, ingredienser: 2 l solrosolja. Till varje friteringsomgång: 200 g frysta pommes frites, 1 cm tjocka
 - Uppvärmning: effektläge 9 tills oljan uppnått en temperatur om 180°C.
 - Fortsatt tillagning: effektläge 9



Thank you for buying a Bosch Home Appliance!

Register your new device on MyBosch now and profit directly from:

- **Expert tips & tricks for your appliance**
- **Warranty extension options**
- **Discounts for accessories & spare-parts**
- **Digital manual and all appliance data at hand**
- **Easy access to Bosch Home Appliances Service**

Free and easy registration – also on mobile phones:

www.bosch-home.com/welcome

BOSCH
HOME APPLIANCES
SERVICE

Looking for help? You'll find it here.

Expert advice for your Bosch home appliances, help with problems or a repair from Bosch experts.

Find out everything about the many ways Bosch can support you:

www.bosch-home.com/service

Contact data of all countries are listed in the attached service directory.

BSH Hausgeräte GmbH

Carl-Wery-Straße 34

81739 München, GERMANY

www.bosch-home.com

A Bosch Company



9001730163 (020317)

SV