

EW6F5248G3



NO Vaskemaskin
SV Tvättmaskin

Bruksanvisning
Bruksanvisning

2
34



Electrolux

INNHOLD

1. SIKKERHETSINFORMASJON.....	3
2. SIKKERHETSANVISNINGER.....	4
3. MONTERING.....	5
4. PRODUKTBESKRIVELSE.....	9
5. BETJENINGSPANEL.....	9
6. VELGER OG KNAPPER.....	11
7. PROGRAMMER	13
8. INNSTILLINGER.....	17
9. FØR FØRSTEGANGS BRUK.....	18
10. DAGLIG BRUK.....	18
11. RÅD OG TIPS.....	22
12. STELL OG RENGJØRING.....	23
13. FEILSØKING.....	27
14. FORBRUKSVERDIER.....	30
15. TEKNISKE DATA.....	31
16. TILBEHØR.....	32

VI TENKER PÅ DEG

Takk for at du har kjøpt et produkt fra Electrolux. Du har valgt et produkt som bringer flere tiår med erfaring og innovasjon med seg. Genial og stilig, og den er designet med tanke på deg. Du kan være trygg på at du får gode resultater hver gang du bruker den.

Velkommen til Electrolux.

Gå inn på nettstedet vårt for å:



Få råd om bruk, finne brosjyrer, feilsøking, serviceinformasjon:
www.electrolux.com/webselfservice



Registrer produktet ditt for å få bedre service:
www.registerelectrolux.com



Kjøp tilbehør, forbruksvarer og originale reservedeler til produktet ditt:
www.electrolux.com/shop

KUNDESTØTTE OG SERVICE

Bruk alltid originale reservedeler.

Når du kontakter vår autoriserte serviceavdeling, må du sørge for å ha følgende data for hånden: Modell, PNC (produktnummer), serienummer.

Informasjonen finner du på typeskiltet.

 Advarsel/Forsiktig – Sikkerhetsinformasjon

 Generell informasjon og tips

 Miljøinformasjon

Med forbehold om endringer.

1. ⚠ SIKKERHETSINFORMASJON

Les instruksjonene nøye før montering og bruk av produktet. Produsenten er ikke ansvarlig for personskader eller andre skaper som følge av feilaktig installasjon eller bruk. Ta alltid vare på instruksjonene på et tilgjengelig sted for fremtidig referanse.

1.1 Sikkerhet for barn og utsatte personer

- Dette produktet kan brukes av barn fra 8 år og oppover og personer med reduserte fysiske, sensoriske eller mentale evner eller manglende erfaring og kunnskap hvis de har tilsyn eller får instruksjon i sikker bruk av produktet og forstår hvilke farer som kan inntreffe.
- Ikke la barn leke med produktet.
- Barn i alderen 3 år og under må til enhver tid holdes vekk fra produktet når det er i bruk.
- Oppbevar all emballasje utilgjengelig for barn, og kast den i samsvar med lokale reguleringer.
- Oppbevar alle vaskemidler utilgjengelig for barn.
- Hold barn og kjæledyr borte fra produktet når døren er åpen.
- Hvis produktet har en barnesikring, bør du aktivere denne.
- Rengjøring og vedlikehold av produktet skal ikke utføres av barn med mindre de er under tilsyn.

1.2 Generelt om sikkerhet

- Produktets spesifikasjoner må ikke endres.
- Ikke overskrid maksimalt lastevekt på 8 kg (se kapittelet "Programskjema").
- Driftsvanntrykket ved inngangspunktet for vannet i uttaket må være mellom 0,5 bar (0,05 MPa) og 8 bar (0,8 MPa).
- Ventilasjonsåpningen på basen må ikke blokkeres av et teppe, matte eller andre gulvbelegg.

- Produktet skal kobles til vannforsyningen med det nye medfølgende slangesett eller andre nye slangesett fra et autorisert servicesenter.
- Gamle slangesett må ikke brukes på nytt.
- Om stikkontakten er skadet må den erstattes av produsenten, et autorisert servicesenter eller tilsvarende kvalifiserte personer for å unngå elektriske farer.
- Slå av produktet og trekk støpselet ut av stikkontakten før det utføres noe vedlikehold.
- Ikke bruk høytrykksspyler og/eller damp til å rengjøre produktet.
- Rengjør produktet med en fuktig klut. Bruk kun nøytralt vaskemiddel. Du må aldri bruke skurende vaskemidler, skuresvamber, løsemidler eller metallgjenstander.
- Hvis en tørketrommel er plassert på toppen av vaskemaskinen, må du sørge for å bruke riktig stablesett som er godkjent av ELECTROLUX (du finner flere detaljer i kapittelet «Tilleggsutstyr – Stablesett”).

2. SIKKERHETSANVISNINGER

2.1 Installasjon

- Fjern all emballasjen og transportboltene.
- Ta vare på transportboltene. Dersom produktet skal flyttes i fremtiden, må de festes igjen slik at trommelen er låst og ikke blir skadet.
- Vær alltid forsiktig når du flytter produktet. Det er tungt. Bruk alltid vernebriller og lukket fottøy.
- Ikke monter eller bruk et skadet produkt.
- Følg monteringsanvisningene som følger med produktet.
- Ikke monter eller bruk produktet hvor temperaturen er under 0 °C eller hvor det kan bli utsatt for vær.
- Sørg for at gulvet der produktet monteres er flatt, stabilt, varmebestandig og rent.
- Sørg for at det er luftsirkulasjon mellom produktet og gulvet.
- Ikke monter produktet rett over et avløp i gulvet.
- Juster føttene for å oppnå nødvendig avstand mellom produktet og gulvet.
- Ikke monter produktet et sted hvor døren på produktet ikke kan åpnes helt.
- Ikke sett en beholder under produktet for å samle opp mulig vannlekkasje. Kontakt det autoriserte servicesenteret for å forsikre deg om hvilket tilbehør som kan brukes.

2.2 Elektrisk tilkoping

- Produktet må være jordet.
- Bruk alltid en korrekt montert, jordet stikkontakt.
- Kontroller at parameterne på typeskiltet er compatible med de

- elektriske spesifikasjonene i strømforsyningen.
- Ikke bruk grenuttak eller skjøteledninger.
 - Pass på at støpselet og strømkabelen ikke påføres skade. Hvis strømkabelen må erstattes, må dette utføres av vårt Autoriserte servicesenter.
 - Ikke sett støpselet i stikkkontakten før monteringen er fullført. Kontroller at det er tilgang til stikkkontakten etter monteringen.
 - Ikke berør strømkabelen eller støpselet med våte hender.
 - Ikke trekk i kabelen for å koble fra produktet. Trekk alltid i selve støpselet.
 - Dette produktet er i overensstemmelse med EØS-direktivene.

2.3 Vanntilkopling

- Ikke påfør skade på vannslangene.
- La vannet renne til det er rent og klart før du kople til nye rør eller rør som ikke er blitt brukt på lengre tid, der reparasjonsarbeid er blitt utført eller nye enheter er blitt montert (vannmålere osv.).
- Sørg for at det ikke er synlige vannlekkasjer under og etter første gangs bruk av produktet.
- Ikke bruk en eksisterende slange dersom inntaksslengen er for kort. Kontakt servicesenteret for å erstatte inntaksslengen.
- Du kan forlenge avløpsslangen til maks 400 cm. Kontakt servicesenteret når det gjelder den andre avløpsslangen og forlengelsen.

2.4 Bruk



ADVARSEL!

Risiko for personskade, elektrisk støt, brannskader, eller skade på produktet.

- Dette produktet er kun for husholdningsbruk.
- Følg sikkerhetsanvisningene på vaskemiddelpakken.
- Ikke legg brennbare produkter, eller gjenstander som er fuktet med brennbare produkter, inn i eller i nærheten av produktet.
- Pass på å fjerne alle metallgjenstander fra tøyet.
- Vask ikke tekstiler som er godt tilsmusset med olje, gris eller andre stoffer med høyt fettinnhold. De kan skade gummideler i vaskemaskinen. Forhåndsvask slike tekstiler med hånd før du legger de i vaskemaskinen.
- Ikke berør glassdøren mens et vaskeprogram er i bruk. Glasset kan bli varmt.

2.5 Service

- Kontakt et autorisert servicesenter for å reparere produktet.
- Det skal bare brukes originale reservedeler.

2.6 Avfallsbehandling



ADVARSEL!

Fare for skade og kvelning.

- Koble produktet fra strømmen og vannforsyningen.
- Kutt av strømkabelen, lukk produktet og kast den.
- Fjern dørlåsen for å forhindre at barn eller dyr stenger seg inne i trommelen.
- Produkt skal avhendes i henhold til lokale krav for avhending av avfall fra elektrisk og elektronisk utstyr (EE-avfall).

3. MONTERING



ADVARSEL!

Se etter i Sikkerhetskapitlene.

3.1 Utpakking

1. Fjern den utvendige plasten. Bruk en kniv 2. Fjern papptoppen og isoporemballasjen, om nødvendig.

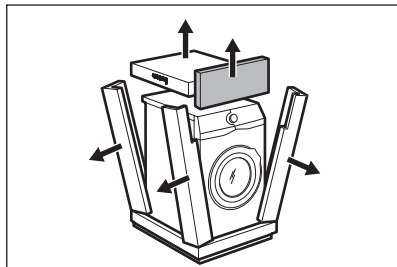
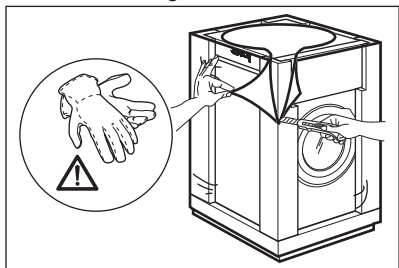

3. Åpne døren. Åpne døren og tøm trommelen.

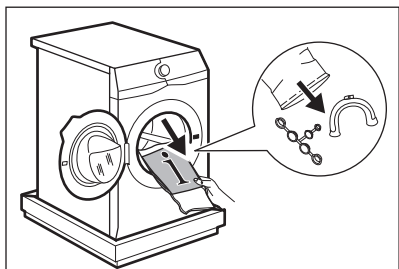

4. Legg isoporemballasjen fra fremsiden på gulvet under produktet. Legg produktet forsiktig ned på baksiden.

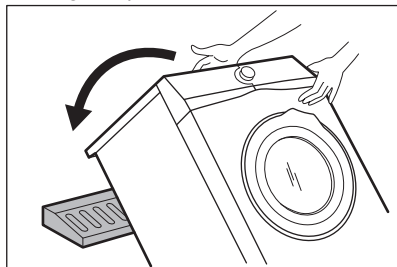

5. Fjern polystyrenbeskyttelsen fra bunnen. Sett produktet tilbake i en oppreist posisjon.

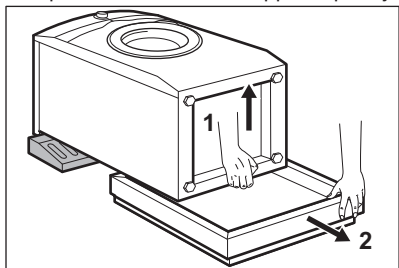

6. Fjern strømledningen og avløpsslangen fra slangeholderne.

Det er mulig å se at vannet renner fra avløpsslangen. Dette er fordi vaskemaskinen har blitt testet på fabrikken.

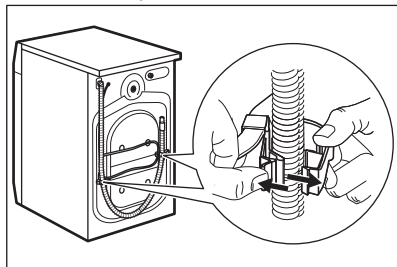

7. Trekk ut de tre transportboltene og dra ut avstandsstykker i plast.

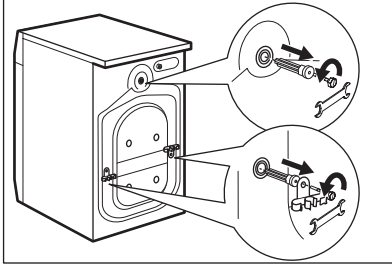

8. Sett plasthettene (som ligger i posen med bruksanvisningen) i hullene.

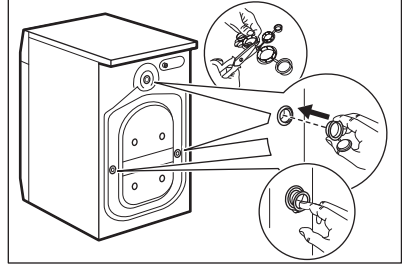

i Vi anbefaler at du oppbevarer pakningen og transportboltene, hvis du må flytte produktet senere.



ADVARSEL!

Ikke legg papp, treverk eller liknende materialer under produktet for å justere nivået.

3.2 Monteringsinformasjon

1. Plassering og vatring

Riktig justering av produktet slik at nivået forhindrer vibrasjoner, støy og at produktet flytter på seg når det er i bruk.

1. Plasser produktet på et plant, fast gulv. Produktet må stå plant og stabilt. Pass på at produktet ikke berører veggene eller annen innredning og at det er luftsirkulasjon under produktet.

2. Løsne eller stram føttene for å justere nivået. Alle føtter må hvile fast på gulvet.

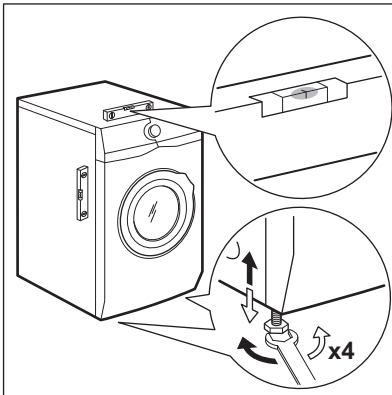

2. Vanninntaksslangen



FORSIKTIG!

Sørg for at det ikke er noen skade på slangene og at det ikke lekker fra koplignene. Ikke bruk en eksisterende slange dersom inntaksslangen er for kort. Kontakt servicesenteret for å erstatte inntaksslangen.

1. Koble vanninntaksslangen til baksiden av produktet.

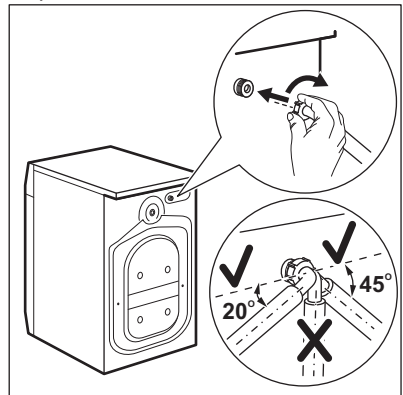

2. Posisjonen den mot venstre eller mot høyre avhengig av hvor vannkranen er plassert. Kontroller at inntaksslangen ikke er i en vertikal posisjon.

3. Hvis det er nødvendig, løsne ringmutteren for å plassere den i riktig posisjon.

4. Koble vanninntaksslangen til en kaldtvannskran med 3/4-tommers gjenger.

3. Tømmeslange

Avløpsslangen bør være på en høyde som ikke er mindre enn 60 cm og ikke mer enn 100 cm.

- i** Du kan forlenge avløpsslangen til maks 400 cm. Kontakt autorisert servicesenter når det gjelder den andre avløpsslangen og forlengelsen.

Det er mulig å koble til avløpsslangen på forskjellige måter:

1. Lag en U-form med avløpsslangen og før den rundt plastsporet.

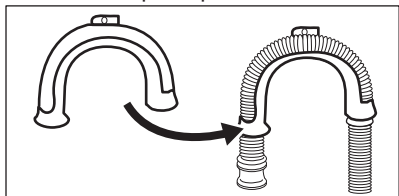

2. På kanten av en vask – fest guiden til vannkranen eller vegg.

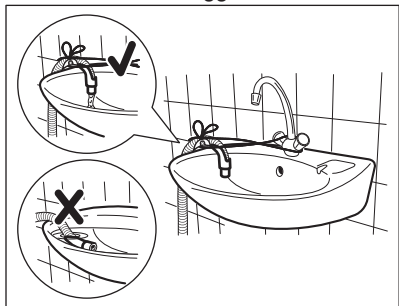

- i** Kontroller at plastslangeføringen ikke kan bevege seg når produktet tømmes og avløpsslangens ende ikke er senket ned i vannet. Det kan føre til at skittent vann blir ført tilbake i produktet.

3. Hvis enden på avløpsslangen ser slik ut (se tegningen), kan du skyve den rett opp i avløpsrøret.

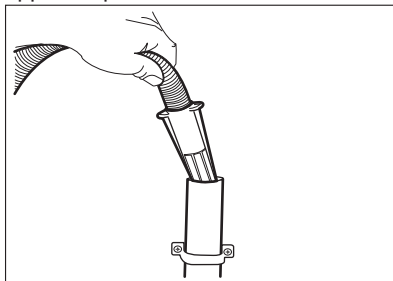

4. Til et vertikalt rør med luftehull – sett avløpsslangen direkte inn i et avløpsrør. Se illustrasjonen.

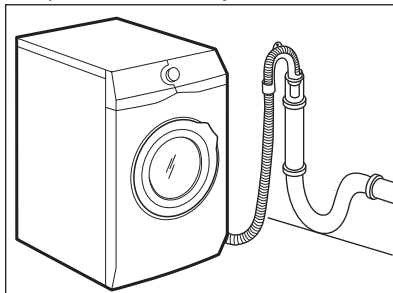

- i** Enden på avløpsslangen må alltid være ventilert, dvs. at innvendig diameter på avløpsrøret (min. 38 mm – min. 1,5") må være større enn den ytre diameteren på avløpsslangen.

5. Uten plastslangeføringen, til en avløpsstuss – Plasser avløpsslangen til rørstussen og fest den med en klemme. Se illustrasjonen.

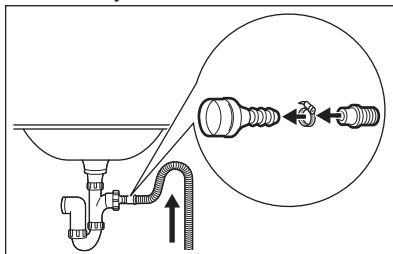

Sørg for at det er en bøy på avløpsslangen slik at smuss fra

vannlåsen ikke kan komme inn i produktet.

6. Posisjoner slangen **direkte til et innebygd avløpsrør i vegg** og fest

den med en klemme.

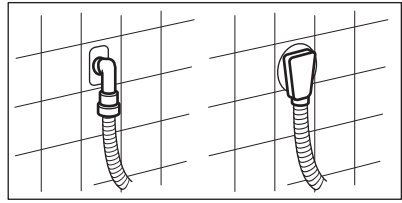

4. PRODUKTESKRIVELSE

4.1 Produktoversikt

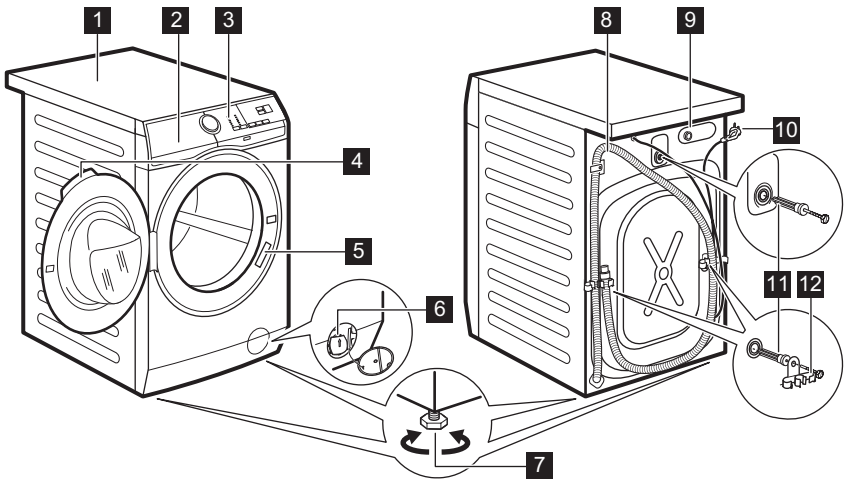

- 1 Topplate
- 2 Vaskemiddelskuff
- 3 Betjeningspanel
- 4 Dørhåndtak
- 5 Typeskilt
- 6 Avløpspumpefilter
- 7 Fot for å vatre produktet

- 8 Avløpsslange
- 9 Tilkobling til inntaksslange
- 10 Strømkabel
- 11 Transportbolter
- 12 Støtte for slange

5. BETJENINGSPANEL

5.1 Spesialfunksjoner

Den nye vaskemaskinen din innfrir alle moderne krav for en effektiv behandling av tøyvask med lavere forbruk av vann, energi og vaskemiddel, vaskemiddelforbruk og viser respekt for stoff.

- **SensiCare System** justerer automatisk syklusens tid etter vasken du har lagt inn i trommelen, for perfekte vaskeresultater på kortest mulig tid.

5.2 Beskrivelse av betjeningspanel

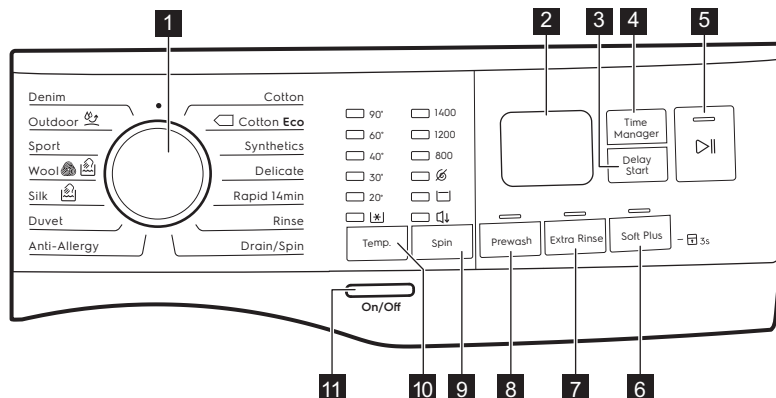

- | | |
|--|--|
| <p>1 Programknapp</p> <p>2 Display</p> <p>3 Delay Start-berøringsknapp</p> <p>4 Time Manager-berøringsknapp</p> <p>5 Start/Pause-berøringsknapp </p> <p>6 Soft Plus-berøringsknapp</p> <p>7 Extra Rinse-berøringsknapp</p> <p>8 Prewash-berøringsknapp</p> | <p>9 Spin berøringsknapp for reduksjonsalternativer</p> <ul style="list-style-type: none"> • Ingen sentrifugering tilvalg • Skullestopp tilvalg <input type="checkbox"/> • Natte tilvalg <p>10 Temp.-berøringsknapp</p> <p>11 On/Off trykknappen</p> |
|--|--|

5.3 Display

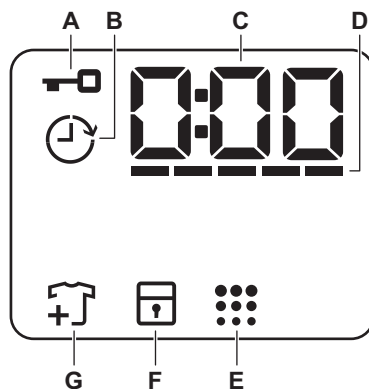

A		Indikator for dørlås.
B		Indikator for forsinket start.

C		Den digitale indikatoren kan vise: <ul style="list-style-type: none"> • Programvarighet (f.eks. 2:40). • Utsatt start (f.eks. 2h). • Programslutt (0:00). • Varselkode (f.eks. E20).
D		Nivåindikator for Tidsbehandler.
E		Indikator for rengjøring av trommel.
F		Indikator for barnesikring.
G		Legg til plaggindikator. Lyser ved begynnelsen av vaskefasen, mens brukeren fortsatt kan sette produktet på pause og legge til mer klesvask.

5.4 Flerspråklige etiketter

Maskinen leveres med klistremerker på forskjellige språk.

Ønsket klistremerke kan bli limt ved programvelgeren.

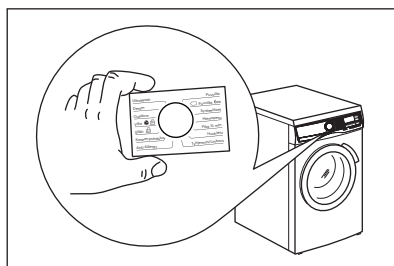

6. VELGER OG KNAPPER

6.1 Introduksjon

- i** Tilvalgene/funksjonene er ikke tilgjengelig for alle vaskeprogrammer. Sjekk kompatibilitet mellom tilvalg/funksjoner og vaskeprogrammer i "Programoversikt". Tilvalg/funksjoner kan ekskludere hverandre. I dette tilfellet lar ikke produktet deg stille inn de inkompatible tilvalgene/funksjonene.

6.2 On/Off

Hvis du trykk på denne knappen i noen sekunder, kan du slå produktet av eller på. To forskjellige melodier blir avspilt når du slår produktet av eller på.

Hvilemodusfunksjonen slår av produktet automatisk for å redusere energiforbruket i enkelte tilfeller, og det kan derfor hende at du må aktivere produktet igjen.

For mer informasjon, se avsnittet om hvilemodus i kapittelet Daglig bruk.

6.3 Temp.

Når du velger et vaskeprogram, foreslår produktet en standardtemperatur automatisk.

Indikator Cold = kaldt vann.

Indikatoren til den siste valgte temperaturen tennes.

6.4 Spin

Når du velger et program, velger produktet automatisk den høyeste

sentrifugehastigheten som er mulig for det programmet unntatt programmet Denim.

Flere tilvalg for sentrifugering:

- **Ingen sentrifugering** . Den tilhørende indikatoren tennes. Bruk dette alternativet for å slå av alle sentrifugeringsfasene. Produktet utfører den eneste tømmefasen for det valgte vaskeprogrammet. Still inn dette tilvalget for svært ømfintlige tekstiler. Skyllfasen bruker mer vann ved noen vaskeprogrammer

- **Skyllestopp** . Den tilhørende indikatoren tennes. Den siste sentrifugeringen blir ikke utført. For å hindre at stoffene krøller seg, blir ikke det siste skyllevannet tømt ut. Vaskeprogrammet avslutter med vann i trommelen.

Døren forblir låst og trommelen snurrer regelmessig for å redusere krøller. Du må tømme ut vannet for å kunne låse opp døren.

Hvis du trykker på Start/Pause  knappen, utfører produktet sentrifugeringsfasen og tømmer ut vannet.

- **Natt** . Den tilhørende indikatoren tennes. Mellom- og sluttcentrifugering blir ikke kjørt, og programmet blir avsluttet med vann i trommelen. Dette bidrar til å redusere krølling. Døren forblir låst. Trommelen snurrer regelmessig for å redusere krøller. Du må tømme ut vannet for å kunne låse opp døren. Ettersom at programmet er svært stille, egner det seg godt om natten når strømmen er billigere. For noen programmer utføres skyllingene med mer vann.

Hvis du trykker på Start/Pause  knappen, utfører produktet kun tømmefasen.

-  Produktet tømmer ut vannet automatisk etter omtrent 18 timer.

6.5 Prewash

Med dette alternativet kan du legge til en forvaskfase til et vaskeprogram.

Tilhørende indikatorlampe tennes.

- Bruk dette tilvalget for å legge til en forvaskfase på 30 °C før vaskefasen. Dette tilvalget anbefales for svært skittent tøy, spesielt hvis det inneholder sand, støv, gjørme eller andre faste partikler.

-  Disse tilvalgene kan øke programvarigheten.

6.6 Konstant Extra Rinse

Med dette alternativet, kan du legge til et par skyllinger til det valgte vaskeprogrammet.

Bruk dette alternativet for personer med allergier eller sensitiv hud.

-  Dette tilvalget vil øke programmets varighet.

Den korresponderende indikatoren over berøringsknappen lyser og forblir også på permanent under de neste syklusene til dette tilvalget er deaktivert.

6.7 Konstant Soft Plus

Still dette tilvalget for å optimalisere fordelingen av tøymykner og forbedre mykheten i stoffet.

Anbefalt ved bruk av tøymykner.



-  Dette tilvalget vil øke programmets varighet.

Den korresponderende indikatoren over berøringsknappen lyser og forblir også på permanent under de neste syklusene til dette tilvalget er deaktivert.

6.8 Delay Start

Med dette alternativet kan du utsette programstarten på en mer lettvinnt måte.

Trykk på knappen flere ganger for å velge den ønskede forsinkelsen. Tiden øker i trinn fra 1 time opp til 20 timer.

Etter å ha trykket på Start/Pause  knappen, viser displayet -indikatoren og det valgte starttidsforvalget, og produktet starter nedtelling og døren låses.

6.9 Time Manager

Med dette tilvalget kan redusere programvarigheten avhengig av ileggsmengden og grad av smuss.

Når du stiller inn et vaskeprogram, viser skjermen standardvarigheten og ----- dråper.

Trykk på Time Manager-knappen for å redusere programvarigheten i henhold til dine behov. Displayet viser den nye programvarigheten og en rekke dråper vil reduseres deretter:

----- egnet for en full maskin av normalt skitne plagg.

----- en hurtig syklus for en full maskin av lett tilsmussede plagg.

----- svært rask syklus for en mindre lett tilsmusset tøymengde (maks. halv tøymengde anbefalt).

----- den korteste syklusen for å oppfriske en liten mengde klesvask.

Time Manager Er bare tilgjengelig med programmene i tabellen.

-indikator	Bomull	Bomull Eco	Syntetisk
----- 1)	■	■	■
-----	■	■	■
-----	■	■	■
-----	■	■	■
-----	■	■	■

1) Standard varighet for alle programmer.

6.10 Start/Pause



Trykk på Start/Pause-knappen for å starte, sette produktet på pause eller for å avbryte et program som er i gang.

7. PROGRAMMER

7.1 Programtabell



Program Standard temperatur Temperatur- område	Maksi- mum sen- trifugeha- stighet Sentrifu- geringsha- stighet [omdrei- ninger per min]	Maksi- mum tøy- meng- de	Programbeskrivelse (Type vask og smuss)
Bomull 40 °C 90 °C – Kaldt	1400 rpm (1400 - 800)	8 kg	Hvit bomull og farget bomull. Normal skitt og lite skitt.
 Bomull Eco ¹⁾ 40 °C 60 °C – 40 °C	1400 rpm (1400 - 800)	8 kg	Hvit bomull og permanent farget bomull. Normalt skittent. Energiforbruket synker og tiden til vaskeprogrammet er forlenget.

Program Standard temperatur Temperatur- område	Maksi- mum sen- trifugeha- stighet Sentrifu- geringsha- stighet [omdrei- ninger per min]	Maksi- mum tøy- meng- de	Programbeskrivelse (Type vask og smuss)
Syntetisk 40 °C 60 °C – Kald	1200 rpm (1200 - 800)	3 kg	Syntetiske tekstiler eller blandingstekstiler. Normalt skittent.
Finvask 40 °C 40 °C – Kaldt	1200 rpm (1200 - 800)	3 kg	Ømfintlige plagg som akryler, viskose og blandede tekstiler som krever en mer skånsom vask. Normalt skittent.
Hurtig 14 min. 30 °C	800 rpm (800 - 800)	2 kg	Tekstiler av syntetiske og blandede stoffer. Lett skittent og plagg som skal friskes opp.
Skylling	1400 rpm (1400 - 800)	2 kg	Alle stoffer, unntatt ullvarer og svært ømfintlige tekstiler. Program for skylling og sentrifugering av klesvask. Standard sentrifugehastighet er den som brukes for bomullsprogrammer. Reduser sentrifugehastigheten etter typen klesvask. Still om nødvendig inn alternativet Extra Rinse for å legge til skyllinger. Med en lav sentrifugehastighet utfører produktet skånsomme skyllinger, og en kortere sentrifugering.
Tømming/ Sentrif.	1400 rpm (1400 -800)	8 kg	For å sentrifugere vasken og pumpe ut vannet i trommelen. Alle stoffer, unntatt ull og ømfintlige tekstiler.
Anti-Allergy 60 °C	1400 rpm (1400 - 800)	8 kg	Hvite bomullsplagg. Dette programmet fjerner mikroorganismer med en vaskefase hvor temperaturen blir holdt over 60 °C i flere minutter. Dette bidrar til å redusere mikroorganismer, bakterier og partikler. En ekstra skyllefasen sørger for grundig fjerning av vaskemiddelrester, samt pollen og allergener. Dermed blir vaskingen mer effektiv.
Sengeteppe 40 °C 60 °C – Kald	800 rpm (800 - 800)	3 kg	Ett syntetisk teppe, polstrede klær, dyner, dunjaker og lignende gjenstander.
Silke  30 °C	800 rpm (800 - 800)	1 kg	Spesialprogram for silke og blandede syntetiske plagg.

Program Standard temperatur Temperatur- område	Maksi- mum sen- trifugeha- stighet Sentrifu- geringsha- stighet [omdrei- ninger per min]	Maksi- mum tøy- meng- de	Programbeskrivelse (Type vask og smuss)
Ull  40 °C 40 °C – Kaldt	1200 rpm (1200 - 800)	1,5 kg	Maskinvaskbar ull, ull som skal håndvaskes og andre tekstiler med «håndvask»-symbol. ²⁾
Sportstøy 30 °C 40 °C – Kaldt	1200 rpm (1200 - 800)	2,5 kg	Sportstøy med blandede tekstiler. Lett skit- tent tøy eller tøy som skal friskes opp.
Outdoor  30 °C 40 °C – Kaldt	1200 rpm (1200 - 800)	2,5 kg ³⁾ 1 kg ⁴⁾	 Ikke bruk tøyemykner og sørg for at det ikke er noen rester av tøy- mykner igjen i oppvaskmiddelbe- holderen.

Syntetiske sportsplagg. Dette programmet er designet for å vaske moderne sportstøy på en skånsom måte, og er også egnet for klær som gymtøy, sykkelklær, løpetøy eller lignende. Den anbefalte tøymengden er 2,5 kg.

Vanntett, pustende og vannavstøtende tøy. Dette programmet kan også brukes til å friske opp vanntetthet. Det er laget spesifikt med tanke på å ta vare på klær med vannavstøtende belegg. Fortsett på følgende måte for å utføre denne syklusen:

- Hell vaskemiddelet i kammeret .
- Hell en spesiell gjenoppretter av vanntetthet for tøy i tøyemyknerdelen av skuffen .
- Reduser tøymengden til 1 kg.

 For å gjøre gjenoprettingen av vanntetthet mer effektiv, tørk klesvasken i tørketrommelen ved å stille inn Outdoor-tørkeprogrammet (hvis det er tilgjengelig og pleieetiketten til plagget tillater tørking i tørketrommel).

Program Standard temperatur Temperatur-område	Maksimum sentrifugehastighet Sentrifugeringshastighet [omdreininger per min]	Maksimum tøymengde	Programbeskrivelse (Type vask og smuss)
Denim 30 °C 40 °C – Kaldt	1200 rpm (1200 - 800)	3 kg	Spesialprogram for denim-klær med finvaskfase for å minimere falming av farger og merker. For bedre pleie anbefales en redusert mengde klesvask.

1) **Standardprogrammer for energimerkede forbruksverdier.** I henhold til 1061/2010-direktivet, er disse programmene «Standard 60 °C bomullsprogram» og «Standard 40 °C bomullsprogram». De er de mest effektive programmene der forbruk av strøm og vann sees i forhold til hverandre, for å vaske normalt, skittent bomullstøy.



Vanntemperaturen på vaskefasen kan være forskjellig fra temperaturen som er satt for det valgte programmet.







2) I dette programmet vil trommelen rotere sakte, for å sikre at vasken er skånsom. Det kan virke som at trommelen ikke roterer eller ikke roterer som den skal, men dette er normalt på dette programmet.

3) Vaskeprogram.

4) Vaskeprogram og gjenoppretting av vanntetthet.

Kompatibilitet for programtilvalg

Program	Sentrifugering				Prewash	Extra Rinse	Soft Plus	Delay Start	Time Manager
Bomull	■	■	■	■	■	■	■	■	■
Bomull Eco	■	■	■	■	■	■	■	■	■
Syntetisk	■	■	■	■	■	■	■	■	■
Finvask	■	■	■	■	■	■	■	■	■
Hurtig 14 min.		■	■					■	
Skylling	■	■	■			■		■	
Tømming/Sentrif.	■	■						■	
Anti-Allergy	■	■	■		■	■	■	■	

Program	Sentrifugering				Prewash	Extra Rinse	Soft Plus	Delay Start	Time Manager
Sengeteppe	■						■	■	
Silke 	■								■
Ull 	■	■	■						■
Sportstøy	■	■	■		■	■			■
Outdoor 	■	■	■			■			■
Denim	■	■	■	■		■	■		■

7.2 Woolmark Apparel Care – Blå



WOOL HAND WASH SAFE

Syklusen for ullprogrammet til denne maskinen har blitt testet og godkjent av The Woolmark Company, for vasking av ullprodukter merket som "bare håndvask", så sant instruksjonene på plaggets merkelapp og de fra vaskemaskinens produsent blir fulgt. Følg vaskelappen for tørking og andre vaskeinstrukser. M1511

Woolmark-symbolet er et varemerke for sertifisering i mange land.

8. INNSTILLINGER

8.1 Lydsignaler

Dette produktet har forskjellige lydsignaler som blir spilt av når:

- Du aktiverer produktet (en kort melodi).
- Du deaktiverer produktet (en kort melodi).
- Du trykker på knappene (klikkelyd).
- Du foretar et ugyldig valg (3 korte lyder).
- Programmet er ferdig (en sekvens av lyder i omtrent 2 minutter).
- Det er en feil på produktet (sekvens av korte lyder i omtrent 5 minutter).

For å **deaktivere/aktivere** lydsignalene når programmet er fullført, trykk på

Temp.- og Spin-knappene samtidig i omtrent 2 sekunder. Displayet viser på/av



Hvis du deaktiverer varslingslydene, vil de fortsatt høres når produktet har en feil.

8.2 Barnesikring

Med dette alternativet kan du hindre at barna leker med betjeningspanelet.

- For å **aktivere/deaktivere** dette alternativet hold nede Soft Plus-knappen til  **slås på/av** i displayet. Produktet vil som standard gå over til dette tilvalget etter at du slår den av.

Barnesikringsfunksjonen er kanskje ikke tilgjengelig i et par sekunder etter at du slår på produktet.

9. FØR FØRSTEGANGS BRUK

1. Kontroller at strømtilførselen er tilgjengelig og at vannkranen er åpen.
2. Fyll en liten mengde vaskemiddel i beholderen markert med .
3. Velg og start et bomullsprogram på høyest mulig temperatur, uten klesvask i trommelen. Dette fjerner eventuell smuss fra trommelen og kammeret.

10. DAGLIG BRUK



ADVARSEL!

Se etter i Sikkerhetskapitlene.

10.1 Aktivere produktet

1. Sett støpselet inn i stikkontakten.
2. Åpne vannkranen.
3. Trykk på On/Off-knappen i noen sekunder for å aktivere produktet. En liten melodi høres.

10.2 Legge tøyet i vaskemaskinen

1. Åpne døren til produktet.
 2. Rist plaggene før du legger dem inn i produktet.
 3. Legg klesvasken i trommelen, plagg for plagg.
- Ikke legg for mye klær i trommelen.
4. Lukk døren ordentlig igjen.

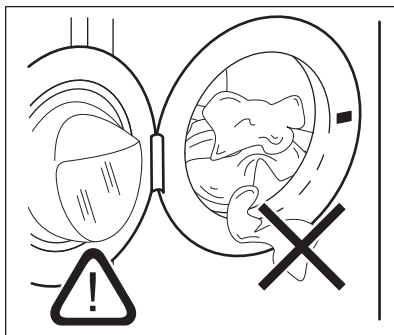

FORSIKTIG!

Påse at det ikke blir liggende tøy mellom pakningen og døren for å unngå fare for vannlekkasje og skade på tøyet.



Vaske svært skitne eller fettete flekker kan skade gummideler på vaskemaskinen.

10.3 Fylle vaskemiddel og tilsetningsmidler

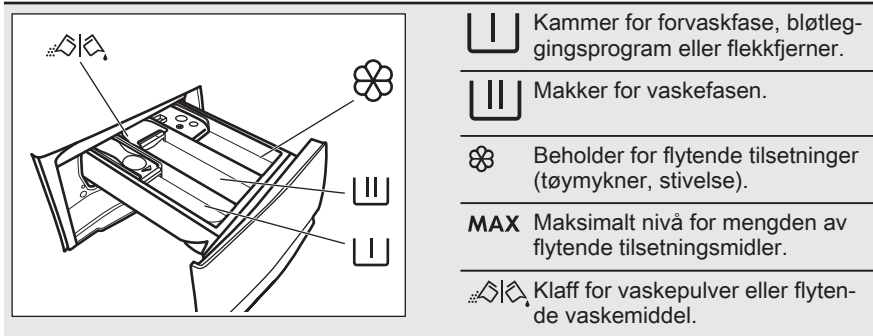

- i** Følg alltid anvisningene som du finner på emballasjen til vaskemiddelproduktet, men vi anbefaler at du ikke overgår det indikerte maksnivået (**MAX**). Denne mengden vil imidlertid garantere best vaskeresultater.
- i** Etter en vaskesyklus fjern om nødvendig oppvaskmiddelrester fra oppvaskmiddelbeholderen.

10.4 Kontroller rengjøringsflappens posisjon

1. Trekk den øvre oppvaskmiddelbeholdere helt ut, til den stopper.

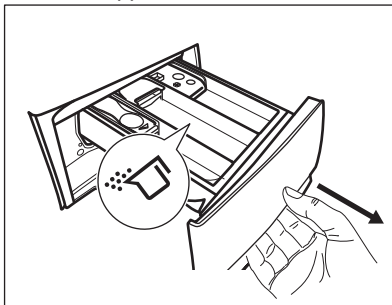

2. Trykk spaken ned for å fjerne beholderen.
3. Vri flappen opp for å bruke vaskepulver.
4. Vri flappen ned for å bruke flytende vaskemiddel.

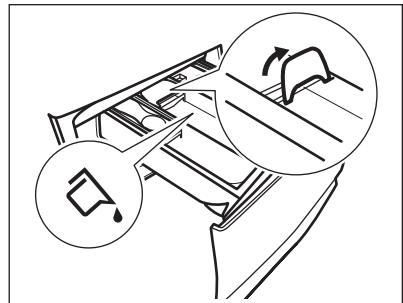

Med denne flappen i **NED**-posisjon:

- Ikke bruk geleaktige eller tyktflytende vaskemidler.
 - Ikke overskrid flytende vaskemiddeldose indikert på flappen.
 - Ikke velg forvaskfasen.
 - Ikke velg starttidsforvalg.
5. Mål opp den riktige mengden vaskemiddel og skyllemiddel.
 6. Lukk vaskemiddelbeholderen ordentlig.

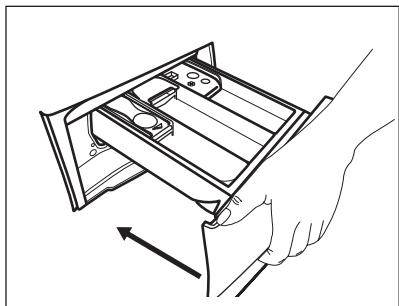

Sørg for at flappen ikke lager en blokkering når du lukker beholderen.

10.5 Velge et program

1. Drei programvelgeren for å velge det ønskede vaskeprogrammet.

Indikatoren for Start/Pause -knappen blinker.

Displayet viser en indikert programvarighet.

2. Trykk på de tilhørende knappene for å endre temperaturen og/eller sentrifugehastigheten.
3. Om ønskelig, velg ett eller flere alternativer ved å trykke på de tilhørende knappene. De tilhørende indikatorene lyser på displayet og den oppgitte informasjonen blir endret.

 Dersom et valg **ikke er mulig**, blir et lydsignal blir avspilt og displayet viser

---.

10.6 Starte et program

Trykk på Start/Pause -knappen for å starte programmet.

Den aktuelle indikatoren slutter å blinke og forblir på.



Programmet starter, og døren er låst.

Displayet viser indikatoren .

 Tømmepumpen kan brukes i en kort periode før produktet fylles med vann.

10.7 Starte et program med starttidsforvalg





1. Trykk på Delay Start-knappen flere ganger til displayet viser ønsket utsettelsestid. Indikatoren viser .

2. Trykk på Start/Pause -knappen. Produktdøren starter nedtellingen for starttidsforvalget. Displayet viser indikatoren .

Når nedtellingen er ferdig, starter programmet automatisk.



Avbryte starttidsforvalget etter at nedtellingen har begynt

Avbryte starttidsforvalget:

1. Trykk på Start/Pause -knappen for å sette produktet på pause. Den tilhørende indikatoren blinker.
2. Trykk på Delay Start-knappen flere ganger til displayet viser  og indikatoren  går av.
3. Trykk på Start/Pause -knappen igjen for å starte programmet umiddelbart.

Endre starttidsforvalget etter at nedtellingen har begynt

For å endre starttidsforvalget:

1. Trykk på Start/Pause -knappen for å sette produktet på pause. Den tilhørende indikatoren blinker.
2. Trykk på Delay Start-knappen flere ganger til displayet viser ønsket utsettelsestid.
3. Trykk på Start/Pause -knappen igjen for å starte den nye nedtellingen.

10.8 Lastregistrering for SensiCare-systemet

Etter at du har trykket på Start/Pause -knappen:



1. SensiCare-systemet starter å estimere vekten av tøymengden for å beregne den reelle

programvarigheten. Under denne fasen spiller Tilvalget Tidsur ---- plassert under tidssifre av en enkel animasjon.

- Etter om lag 15-20 minutter forsvinner Tilvalget Tidsur og ny syklusvarighet vises. Produktet justerer automatisk programvarigheten til klesmengden for å få et perfekt vaskeresultat på minst mulig tid.

10.9 Stoppe et program og endre tilvalg

Når programmet kjører, kan bare **noen** av tilvalgene bli endret:

- Trykk på knappen Start/Pause . Den tilhørende indikatoren blinker.
- Endre tilvalgene. Den oppgitte informasjonen i displayet endrer seg tilsvarende.
- Trykk på Start/Pause -knappen igjen. Vaskeprogrammet fortsetter.

10.10 Avbryte program som er i gang

- Trykk på On/Off-nappen for å avbryte programmet og deaktivere produktet.
- Trykk på On/Off-knappen igjen for å aktivere produktet.

 Hvis SensiCare-systemet er fullført og vannfyllingen allerede er startet, starter det nye programmet **uten å gjenta SensiCare-systemet**. Vannet og vaskemiddelet blir ikke tømt ut for å unngå sløsing.

Det finnes også en alternativ måte å avbryte:



- Roter velgerbryteren til "Reset"-posisjon • .
- Vent deretter i 1 sekund. Displayet viser ---- .

Du kan nå stille inn et nytt vaskeprogram.

10.11 Åpne døren – Legge inn tøy

 Hvis temperaturen og vannstanden i trommelen er for høy og/eller fortsatt roterer, kan du ikke åpne døren.

Produktets dør vil være låst mens et program, eller utsatt start, er i bruk.

- Trykk på knappen Start/Pause . Dørlås-symbolet på displayet vil slukkes.
- Åpne døren til produktet. Ta ut eller legg inn plaggene om nødvendig.
- Lukk døren og trykk på Start/Pause -knappen.

Programmet eller utsatt start fortsetter.

10.12 Programslutt

Når programmet er ferdig, produktet stopper automatisk. Lydsignalene vil brukes (hvis aktivert). Displayet viser .

Indikatoren for Start/Pause  blir slukket.

Døren låses opp og -indikatoren slukker.

- Trykk på On/Off -knappen for å slå av produktet.



Etter fem minutter etter at vaskeprogrammet er ferdig, vil energisparingsfunksjonen slå av produktet automatisk.

 Når du slår på produktet igjen vil displayet vise slutten på det forrige programmet. Vri på programvelgeren for å velge en ny syklus.

- Ta klesvasken ut av produktet.
- Sørg for at trommelen er tom.
- La døren og oppvaskmiddelbeholderen for stå litt på gløtt for å forhindre mugg og lukt.
- Steng vannkranen.

10.13 Tømmer ut vann etter programslutt

Hvis du har valgt et program eller et alternativ som ikke tømmer ut vannet fra siste skylling, blir programmet fullført, men:

- Tidsområdet viser  og displayet viser dørlåsen .
- Trommelen snus fortsatt regelmessig for å forhindre at klesvasken blir krøllete.
- Døren forblir låst.
- Du må tømme ut vannet for å kunne åpne døren:

1. Om nødvendig, trykk på Spin-knappen for å senke sentrifugehastigheten som blir foreslått av produktet.
2. Trykk på knappen Start/Pause:
 - Hvis du har valgt Skyllestopp, tømmer produktet ut vannet og sentrifugerer.
 - Hvis du har valgt Nat, tømmer produktet ut vannet
 Tilvalgindikatoren Skyllestopp slukkes.
3. Du kan åpne døren når programmet er fullført og dørlåsindikatoren  slukker.

4. Trykk på On/Off-knappen i noen sekunder for å deaktivere produktet.

10.14 Hvilemodusfunksjon

Hvilemodusfunksjonen slår av produktet automatisk for å redusere energiforbruket når:

- Du ikke bruker produktet innen 5 minutter.
Trykk på knappen On/Off for å slå på produktet på nytt.
- 5 minutter etter et vaskeprogram er ferdig
Trykk på knappen On/Off for å slå på produktet igjen.
Skjermen viser slutten av det sist angitte programmet.
Vri på programvelgeren for å velge en ny syklus.

Hvis skalaskiven roteres til Reset

(tilbakestill)-posisjon, slås • produktet automatisk av innen 30 sekunder.



Hvis du allerede har valgt et tilvalg som avsluttes med vann i trommelen, **deaktiverer ikke** hvilemodusfunksjonen produktet for å minne deg på at du må pumpe ut vannet.

11. RÅD OG TIPS



ADVARSEL!

Se etter i
Sikkerhetskapitlene.

11.1 Legge inn klesvasken

- Fordel tøyet inn slik: hvitt, farget, syntetisk, finvask og ull.
- Følg vaskeanvisningene på tøyets merkelapper.
- Ikke vask hvite og fargede plagg sammen.
- Noen fargede plagg kan farge av i første vask. Vi anbefaler at du vasker dem separat de første gangene.
- Knepp igjen putetrekk og lukk alle glidelåser, hemper og trykknapper. Knytt belter.
- Tøm lommer og brett ut foldet tøy.
- Vreng stoffer med flere lag, ull og plagg med trykte illustrasjoner.
- Behandle vanskelige flekker på forhånd.
- Vask tøy med vanskelige flekker med spesialvaskemiddel.
- Vær forsiktig med gardiner. Fjern opphengskroker og legg gardinene i en vaskepose eller et putevar.
- Ikke vask tøy uten sømmer eller tøy med riffer.
- Bruk en vaskepose for å vaske små og/eller ømfintlige plagg (f.eks. BH-er med spiler, belter, tights osv.).
- Hvis det er veldig lite tøy i maskinen, kan det oppstå balanseproblemer i sentrifugeringsfasen, noe som fører til for høy vibrasjon. Hvis dette skjer:
 - a. avbryt programmet og åpne døren (se «Daglig bruk-kapittel»).

- b. Fordel tøy et manuelt slik at vasken er fordelt jevnt rundt trommelen.
- c. Trykk på Start/Pause-knappen. Sentrifugeringsfasen fortsetter.

11.2 Gjenstridige flekker

For noen flekker er det ikke tilstrekkelig med vann og vaskemiddel.

Vi anbefaler at du forbehandler disse flekkene før du legger plaggene i produktet.

Det er mulig å kjøpe spesielle flekkjerningsmidler. Bruk en type som egner seg for den aktuelle flekken og stoffet.

11.3 Vaskemidler og andre behandlinger

- Bruk bare vaskemidler og andre behandlinger som er beregnet for bruk i vaskemaskiner:
 - vaskemiddel i pulverform for alle typer tekstiler, unntatt finvask. Bruk helst vaskepulver med blekemiddel for lyse klær og klesdesinfisering
 - flytende vaskemidler, helst for vaskeprogrammer på lav temperatur (maks 60 °C) for alle stofftyper, eller spesialberegnete for ull.
- Ikke bland ulike typer vaskemidler.
- For å ta vare på miljøet bør du ikke bruke mer oppvaskmiddel enn anbefalt.

- Følg anvisningene som du finner på emballasjen til disse vaskemidlene eller andre behandlinger uten å overgå de indikerte maksnivåene (**MAX**).
- Bruk de anbefalte vaskemidlene som egner seg til aktuell stofftype og -farge, vasketemperatur og smussgrad.

11.4 Miljøtips

- Velg et program uten forvask når du vasker tøy som er normalt skittent.
- Vask alltid med maksimal tøymengde.
- Dersom du forhåndsbehandler flekkene eller bruker en flekkfjerner, kan du bruke en flekkfjerner når du velger et program med lav temperatur.
- Kontroller vannhardheten der du bor, slik at du kan bruke riktig mengde vaskemiddel. Se "Vannhardhet".

11.5 Hardhet vann

Hvis vannhardheten der du bor er høy eller middels, anbefaler vi at du bruker en skyllemiddel beregnet på vaskemaskiner. I områder med bløtt vann er det ikke nødvendig å bruke skyllemiddel.

Kontakt det lokale vannverket for å få vite vannhardheten der du bor.

Bruk riktig mengde tøymykner. Følg anvisningene som du finner på emballasjen til produktet.

12. STELL OG RENGJØRING



ADVARSEL!

Se etter i Sikkerhetskapitlene.



FORSIKTIG!

Ikke rengjør metallflater med et klorbasert vaskemiddel.

12.1 Utvendig rengjøring

Rengjør produktet kun med mild såpe og varmt vann. Tørk alle overflater nøye.



FORSIKTIG!

Ikke bruk alkohol, løsemiddel eller kjemiske midler.

12.2 Avkalking



Hvis vannhardheten der du bor er høy eller middels, anbefaler vi at du bruker et skyllemiddel beregnet på vaskemaskiner.

Undersøk trommelen med jevne mellomrom for å se etter kalk.

Vanlige vaskemidler inneholder allerede stoffer for å bløtgjøre vannet, men vi anbefaler å kjøre en syklus med tom trommel og kalkfjerner nå og da.

-  Følg alltid anvisningene som du finner på emballasjen til produktet.

12.3 Vedlikeholdsvask

Gjentatt bruk og bruk over tid med programmer på lave temperaturer kan gjøre at det samler seg vaskemiddelrester, lo og bakterier inne i trommelen og karet. Dette kan generere vond lukt og mugg. For å eliminere oppsamling og rengjøre innsiden av produktet, kjør en vedlikeholdsvask jevnlig (minst én gang hver måned).

-  Se kapittelet Rengjør trommelen.

12.4 Dørpakning

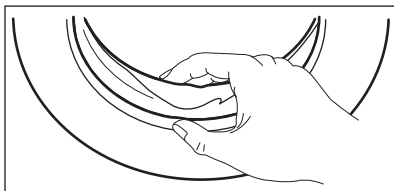

Undersøk dørpakningen med jevne mellomrom og fjern alle gjenstander fra den indre delen.

12.5 Rengjør trommelen

Undersøk trommelen for å forhindre kalk og rustpartikler.



Rengjør trommelen med produkter som er egnet for rustfritt stål.

-  Følg alltid anvisningene som du finner på emballasjen til produktet.

For en grundig rengjøring:

- Ta alt tøyet ut av trommelen.

- Still inn Bomull-programmet på maksimal temperatur
Bruk en liten mengde vaskemiddel i en tom trommel for å skylle ut gjenværende rester.

-  På slutten av syklusen kan displayet vise ikonet  Dette er en anbefaling om å utføre "rengjøring av trommel".

12.6 Rengjøring av oppvaskmiddelbeholder

For å forebygge oppsamling av inntørket vaskemiddel eller klumpete tøymykner og/eller mugg i vaskemiddelskuffen, bør du utføre følgende prosedyre en gang i blant:

1. Åpne skuffen. Trykk låsen ned, som vist på bildet, og trekk skuffen ut.

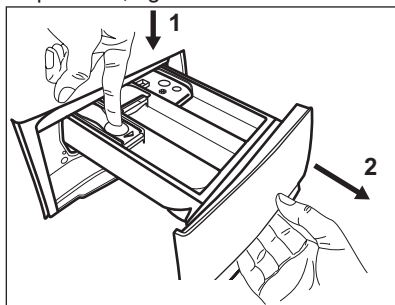

2. Fjern den øverste delen av kammeret for tilsetningsmidler for å bidra med rengjøringen, og skylt den under rennende varmt vann for å fjerne oppsamlet vaskemiddel. Etter rengjøring setter du den øverste delen tilbake i posisjon.

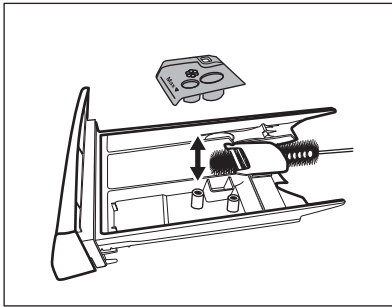

4. Sett inn vaskemiddelskuffen på skinnene og lukk den. Kjør et skylleprogram uten tøy i trommelen.

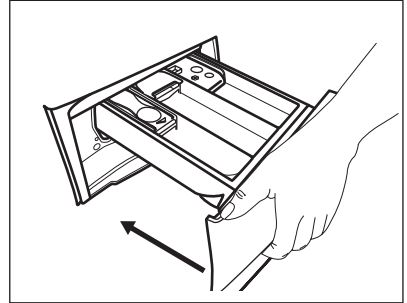

3. Sørg for at alle vaskemiddelrester blir fjernet fra den øvre og nedre delen av glidesporet. Bruk en liten børste for å rengjøre selve glidesporet.

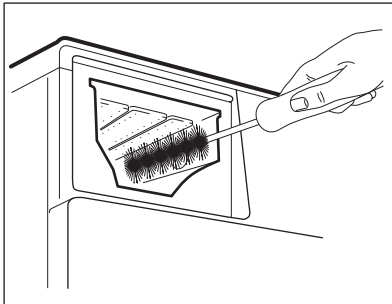

12.7 Rengjør tømme-pumpen

Undersøk tømme-pumpefilteret regelmessig og sørg for at det er rent.

Rengjør tømme-pumpen dersom:

- Produktet tømmes ikke for vann.
- Trommelen roterer ikke.
- Produktet lager uvanlige lyder som skyldes blokkering av avløps-pumpen.
- Displayet viser alarmkoden E20



ADVARSEL!

- Trekk støpselet ut av stikkontakten.
- Ikke ta ut filteret mens produktet er i bruk.
- Ikke rengjør avløps-pumpen hvis vannet i produktet er varmt. Vent til vannet er nedkjølt.
- Gjenta trinn 3 flere ganger ved å lukke og åpne ventilen til vannet slutter å renne ut.

Ha alltid en fille i nærheten for å tørke opp vannsøl når du fjerner filteret.

Slik rengjør du filteret:

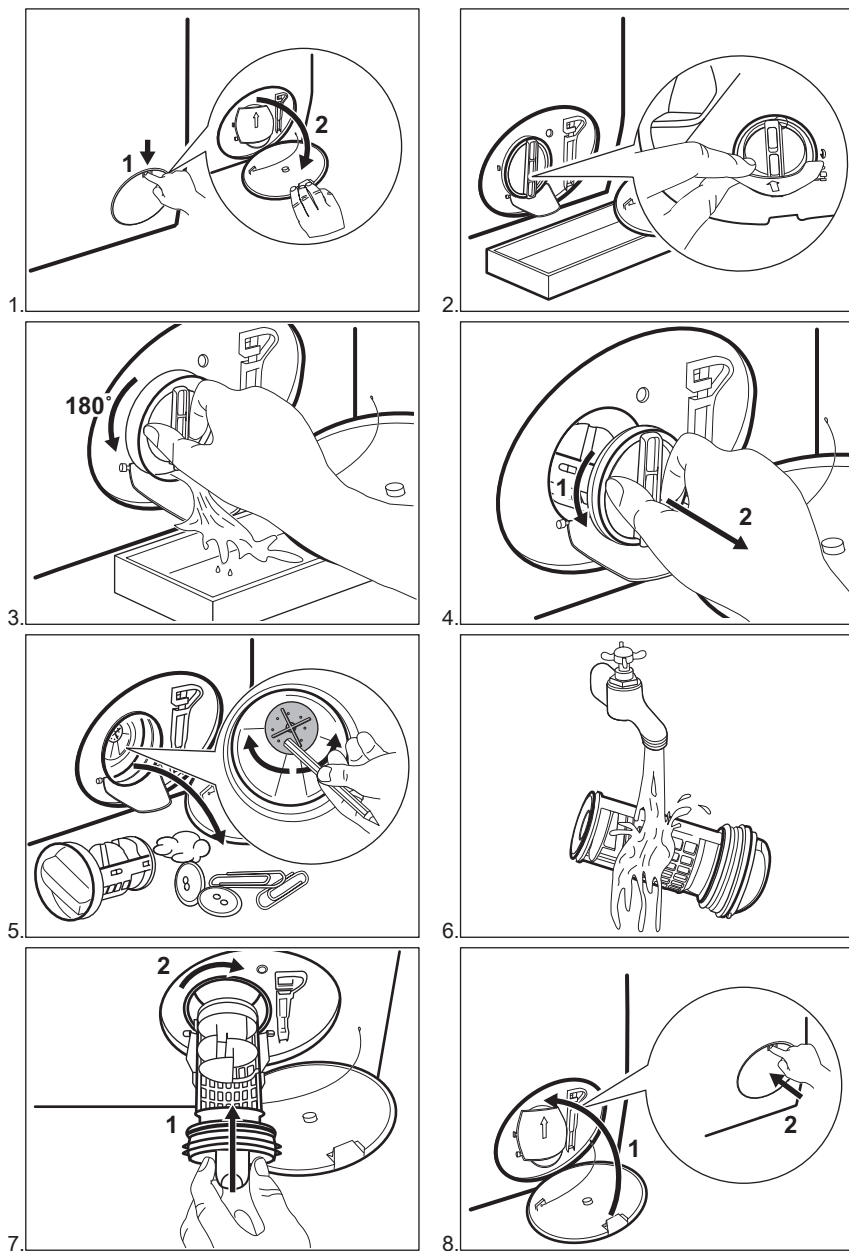

ADVARSEL!

Kontroller at pumpehjulet kan rotere. Hvis det ikke roterer, kontakt det autoriserte servicesenteret. Sørg også for at du strammer filteret ordentlig for å hindre lekkasjer.

12.8 Rengjøring av inntaksslange og ventilfilter

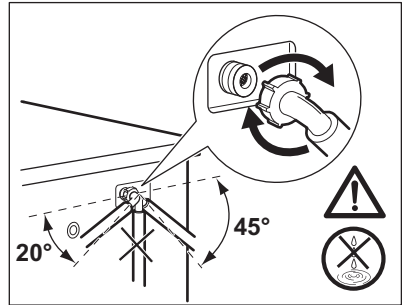
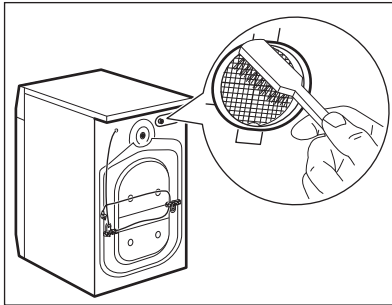
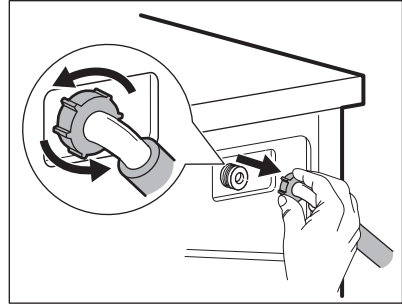
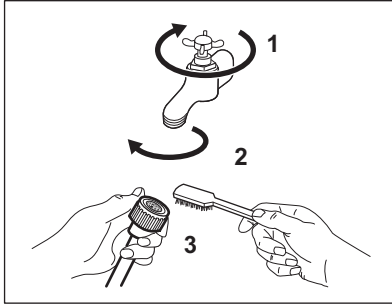

12.9 Nødtømming

Hvis produktet ikke kan tømme ut vannet, utfør samme prosedyre som er beskrevet i "Rengjøre avløpsfilteret". Rengjør pumpen om nødvendig.

12.10 Forholdsregler ved frost

Hvis produktet er montert et sted hvor temperaturen kan bli rundt 0° C eller lavere, må du fjerne vann som er igjen i inntaksslangen og avløpspumpen.

1. Trekk støpselet ut av stikkkontakten.
2. Steng vannkranen.

3. Legg de to endene av inntaksslangen i en beholder og la vannet renne ut av slangen.
4. Tøm avløpspumpen. Se nødtømmingsprosedyren.
5. Når avløpspumpen er tom, monterer du vanninntaksslangen på nytt.



ADVARSEL!

Pass på at temperaturen er over 0 °C før du bruker produktet igjen. Produsenten er ikke ansvarlig for skader som skyldes frost.

13. FEILSØKING



ADVARSEL!

Se etter i Sikkerhetskapitlene.

13.1 Introduksjon

Produktet vil ikke starte eller stopper under bruk.

Forsøk først å finne en løsning på problemet (se tabellen). Ta kontakt med servicesenteret hvis feilen fortsetter.

Ved alvorlige feil avgir maskinen lydsignaler, skjermen viser en alarmkode og Start/Pause-knappen kan blinke kontinuerlig:

- **E10** – Produktet tar ikke inn vann. Slå på koketoppen igjen ved å trykke på Start/Pause▶||-knappen. Etter 5 sekunder vil døren være låst opp.
- **E20** – Produktet tømmer ikke ut vann.
- **E40** – Døren til produktet er åpen eller ikke ordentlig lukket. Kontroller døren!



Hvis produktet er overbelastet, fjerner du noe fra trommelen og/eller holder døren trykket inn mens du trykker på knappene Start/Pause▶|| samtidig til indikatoren  slutter å blinke (se bildet nedenfor).

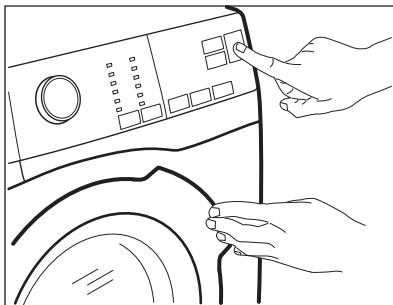

- **E40** – Strømforsyningen er ustabil. Vent til strømforsyningen er stabil igjen.
- **E91** – Ingen kommunikasjon mellom de elektroniske elementene til produktet. Slå av og på igjen. Vaskeprogrammet ble ikke ordentlig avsluttet eller koketoppen stoppet for tidlig. Ta kontakt med servicesenteret hvis alarmkoden oppstår igjen.



ADVARSEL!

Deaktiver produktet før du utfører en kontroll.

13.2 Mulige feil

Feil	Mulig løsning
Programmet starter ikke.	<ul style="list-style-type: none"> • Sørg for at støpselet er satt helt inn i veggkontakten. • Kontroller at produktets dør er lukket. • Kontroller at det ikke er en skadet sikring i sikringskasset. • Kontroller at Start/Pause har blitt trykket på. • Hvis du har valgt utsatt start avbryt innstillingen eller vent til slutten av nedtellingen. • Deaktiver barnesikringen hvis denne er på. • Kontroller knottens posisjon på det valgte programmet.

Feil	Mulig løsning
Produktet tar ikke inn vann.	<ul style="list-style-type: none"> • Kontroller om vannkranen er åpen. • Kontroller at trykket til vannforsyningen ikke er for lav. For å finne ut at dette, kontakt om nødvendig kommunen eller vannverket. • Kontroller at vannkranen ikke er tett. • Kontroller at inntaksslangen ikke er knekt, skadet eller bøyd. • Kontroller at vanninntaksslangen er korrekt tilkopleet.
Produktet fylles med vann og tømmes umiddelbart	<ul style="list-style-type: none"> • Kontroller at avløpsslangen ligger i korrekt posisjon. Slangen kan være plassert for lavt. Se "Installasjonsinstruksjon".
Produktet tømmes ikke for vann.	<ul style="list-style-type: none"> • Kontroller at avløpsrøret ikke er tett. • Kontroller at dreneringsslangen ikke er bøyd eller i klem. • Kontroller at avløpsfilteret ikke er tett. Rengjør filteret hvis det er nødvendig. Se "Stell og rengjøring". • Kontroller at avløpsslangen er korrekt tilkopleet. • Velg tømmingsprogrammet hvis du har brukt et program uten tømming. • Velg tømmingsprogrammet hvis du har brukt et program som avsluttes med vann i maskinen.
Sentrifugeringsfasen fungerer ikke eller vaskesyklusen varer lenger enn vanlig.	<ul style="list-style-type: none"> • Still inn sentrifugeringsprogrammet. • Kontroller at avløpsfilteret ikke er tett. Rengjør filteret hvis det er nødvendig. Se "Stell og rengjøring". • Juster tøyet i trommelen manuelt og start sentrifugeringsfasen på nytt. Dette problemet kan forårsakes av balanseproblemer.
Det er vann på gulvet.	<ul style="list-style-type: none"> • Kontroller at kopleingene på vannslangene er tette og at det ikke er noen vannlekkasjer. • Kontroller at vanninntaksslangene ikke er skadet. • Kontroller at du bruker rett vaskemiddel og korrekt mengde.
Du kan ikke åpne produktets dør.	<ul style="list-style-type: none"> • Sørg for at et vaskeprogram som slutter med vann i trommelen har blitt valgt. • Kontroller at vaskeprogrammet er ferdig. • Velg tømmings- eller sentrifugeringsprogrammet hvis det er vann i trommelen. • Sørg for at produktet får strøm. • Problemet kan være forårsaket av en feil på produktet. Kontakt det autoriserte servicesenteret.
Produktet lager en uvanlig lyd og vibrerer.	<ul style="list-style-type: none"> • Pass på at produktet står i vater. Se "Installasjonsinstruksjon". • Kontroller at forpakningen og/eller transportboltene har blitt fjernet. Se "Installasjonsinstruksjon". • Legg mer klesvask inni trommelen. Tøymengden kan være for liten.

Feil	Mulig løsning
Programmets varighet øker eller minker i løpet av driften.	<ul style="list-style-type: none"> • SensiCare-systemet kan justere programvarighet i forhold til type og mengde klesvask. Se "Lastregistrering for SensiCare-systemet" i kapittelet "Daglig bruk".
Vaskeresultatet er ikke tilfredsstillende.	<ul style="list-style-type: none"> • Øk mengden vaskemiddel eller bruk et annet vaskemiddel. • Bruk et spesielt flekkfjerningsmiddel for å fjerne de vanskelige flekkene før du vasker plaggene. • Sørg for at du velger riktig temperatur. • Redusert mengden klesvask.
For mye skum i trommelen i løpet av vaskesyklusen.	<ul style="list-style-type: none"> • Reduser mengden oppvaskmiddel.
Det er rester av vaskemiddel i vaskemiddelskuffen etter vaskesyklusen.	<ul style="list-style-type: none"> • Kontroller at hendelen er i korrekt posisjon (OPP for pulvervaskemiddel, NED for flytende vaskemiddel). • Kontroller at du har brukt oppvaskmiddelbeholderen slik det er anvist i denne bruksanvisningen.

Start produktet når kontrollen er utført. Programmet fortsetter fra det stedet det ble avbrutt. Ta kontakt med servicesenteret hvis feilen oppstår igjen.

Hvis skjermen viser andre alarmkoder, deaktiverer og aktiverer du produktet. Ta kontakt med servicesenteret hvis feilen fortsetter å oppstå.

14. FORBRUKSVERDIER







Oppgitte verdier er oppnådd i et laboratorium med relevante standarder. Ulike årsaker kan endre oppgitt data: mengde og type tøy og omgivelsestemperatur. Vanntrykk, forsyningsspenningen og temperaturen på inntaksvannet kan også påvirke vaskeprogrammets varighet.



Tekniske spesifikasjoner kan endres uten varsel for å forbedre kvaliteten på produktet.

Programmer	Tøymengde (kg)	Energiforbruk (kWh)	Vannforbruk (liter)	Omtrentlig programvarighet (minutter)	Restfuktighet (%) ¹⁾
Bomull 60 °C	8	1,40	70	210	52
Bomull 40 °C	8	1,2	69	205	52
Syntetisk 40 °C	3	0,60	56	140	35
Finvask 40 °C	3	0,55	59	95	35
Ull 30 °C	1,5	0,45	62	75	30

Programmer	Tøymengde (kg)	Energiforbruk (kWh)	Vannforbruk (liter)	Omtrentlig programvarighet (minutter)	Restfuktighet (%) ¹⁾
Vanlige bomullsprogrammer 					
Standard 60 °C bomull 	8	0,80	52	275	52
Standard 60 °C bomull 	4	0,56	40	228	52
Standard 40 °C bomull 	4	0,50	40	226	52

¹⁾ På slutten av sentrifugeringsfasen.

Av-modus (W)	Forblitt på-modus (W)
0,30	0,30

Opplysningene i tabellen ovenfor er i samsvar med EU-kommisjonens forskrift 1015/2010 implementeringsdirektivet 2009/125/EC

15. TEKNISKE DATA

Dimensjon	Bredde/høyde/dybde/ Total dybde	600 mm/ 850 mm/ 571 mm/ 600 mm
Elektrisk tilkobling	Energitilførsel Total effekt Sikring Frekvens	230 V 2200 W 10 A 50 Hz
Beskyttelsesgrad mot inntrengning av harde partikler og fuktighet sikres ved hjelp av et beskyttelsesdeksel, unntatt der lavspenningsutstyr ikke er beskyttet mot fuktighet		IPX4
Vanntrykk	Minimum Maksimum	0,5 bar (0,05 MPa) 8 bar (0,8 MPa)
Vanninntak ¹⁾		Kaldt vann
Maksimum tøymengde	Bomull	8 kg
Energieffektivitetsklasse		A+++ -20%
Sentrifugehastighet	Maksimum	1400 rpm

¹⁾ Koble vanninntaksslengen til en kran med 3/4" gjenger.

16. TILBEHØR

16.1 Festeplatesett (4055171146)

Tilgjengelig gjennom den autoriserte forhandleren din.

Hvis du monterer produktet på en sokkel, må du sikre produktet med festeplaten.

Les nøye gjennom instruksjonene som følger med tilbehøret.

16.2 Stablesett

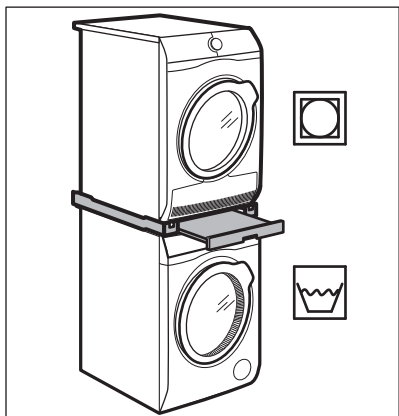

Tørketrommelen kan kun plasseres oppå vaskemaskinen **når du bruker det riktige stablesettet som er produsert og godkjent av ELECTROLUX.**



Kontroller kompatibelt stablesett ved å sjekke produkttybden.

16.4 Tilgjengelig på <https://shop.electrolux.com.au/> eller fra en autorisert forhandler



Kun passende tilbehør som er godkjent av ELECTROLUX kan sikre sikkerhetsstandardene til produktet. Hvis deler som ikke er godkjent blir brukt, vil alle garantikrav bli ugyldiggjort.

Stablesettet skal kun brukes sammen med produktene som er ført opp på pakningsvedlegget som følger med tilbehøret.

Les nøye gjennom instruksjonene som følger med produktet og tilbehøret.



ADVARSEL!

Ikke sett tørketrommelen under vaskemaskinen.

16.3 Sokkel med skuff

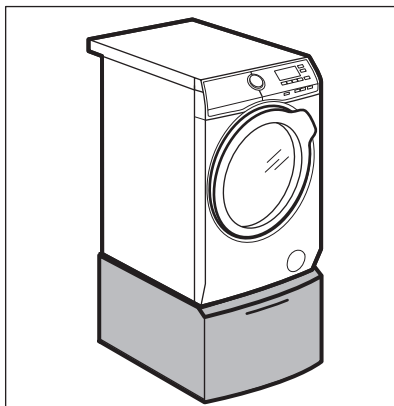



Ved å heve produktet gjør du det lettere å legge inn og ta ut tøy.

Skuffen kan brukes til å lagre klesvask, f.eks.: håndklær, rengjøringsprodukter med mer.

Les nøye gjennom instruksjonene som følger med tilbehøret.

17. BESKYTTELSE AV MILJØET

Resirkuler materialer som er merket med symbolet . Legg emballasjen i riktige beholdere for å resirkulere det. Bidrar til å beskytte miljøet, menneskers helse og

for å resirkulere avfall av elektriske og elektroniske produkter. Ikke kast produkter som er merket med symbolet  sammen med husholdningsavfallet.

Produktet kan leveres der hvor
tilsvarende produkt selges eller på

miljøstasjonen i kommunen. Kontakt
kommunen for nærmere opplysninger.

INNEHÅLL

1. SÄKERHETSINFORMATION.....	35
2. SÄKERHETSINSTRUKTIONER.....	36
3. INSTALLATION.....	38
4. PRODUKTBESKRIVNING.....	41
5. KONTROLLPANELEN.....	41
6. VRED OCH KNAPPAR.....	43
7. PROGRAM	45
8. INSTÄLLNINGAR.....	50
9. FÖRE FÖRSTA ANVÄNDNING.....	51
10. DAGLIG ANVÄNDNING.....	51
11. RÅD OCH TIPS.....	55
12. SKÖTSEL OCH RENGÖRING.....	56
13. FELSÖKNING.....	60
14. FÖRBRUKNINGSVÄRDEN.....	63
15. TEKNISKA DATA.....	63
16. TILLBEHÖR.....	64

VI TÄNKER PÅ DIG

Tack för att du köpt en Electrolux-produkt. Du har valt en produkt som för med sig årtionden av yrkeserfarenhet och innovation. Genial och elegant har den utformats med dig i åtanke. Så när du än använder den kan du känna dig trygg med att veta att du får fantastiska resultat varje gång.

Välkommen till Electrolux.

Besök vår webbplats för att:



Få användningsråd, broschyrer, felsökningshjälp och serviceinformation:
www.electrolux.com/webselfservice



Registrera din produkt för bättre service:
www.registerelectrolux.com



Köpa tillbehör, förbrukningsvaror och originalreservdelar till din produkt:
www.electrolux.com/shop

KUNDTJÄNST OCH SERVICE

Vi rekommenderar att originalreservdelar används.

Ha följande uppgifter till hands när du kontaktar serviceavdelningen: Modell, PNC, serienummer.

Informationen står på typskylten.

 Varnings-/viktig säkerhetsinformation

 Allmän information och tips

 Miljöinformation

Med reservation för ändringar.

1. ⚠ SÄKERHETSINFORMATION

Läs noga de bifogade instruktionerna före installation och användning av produkten. Tillverkaren är inte ansvarig för eventuella personskador eller andra skador som uppkommit som ett resultat av felaktig installation eller användning. Förvara alltid bruksanvisningen på en säker och tillgänglig plats för framtida bruk.

1.1 Säkerhet för barn och handikappade

- Denna produkt kan användas av barn från 8 års ålder och uppåt, och av personer med nedsatt fysisk, sensorisk eller mental förmåga, samt personer med bristande erfarenhet och kunskap, om de övervakas eller instrueras beträffande hur produkten används på ett säkert sätt och förstår de risker som är förknippade med användningen.
- Låt inte barn leka med produkten.
- Barn under 3 år får ej vistas i närheten av den här apparaten när den är igång.
- Håll allt förpackningsmaterial utom räckhåll för barn och kassera det på lämpligt sätt.
- Tvättmedel ska förvaras utom räckhåll för barn.
- Håll barn och husdjur borta från produkten när luckan är öppen.
- Om apparaten har ett barnlås, måste detta aktiveras.
- Barn får inte utföra städning och underhåll av apparaten utan uppsikt.

1.2 Allmän säkerhet

- Ändra inte produktens specifikationer.
- Överskrid inte den angivna maximala tvättmängden 8 kg (se avsnittet "Programöversikt").
- Vattentrycket under drift vid vatteningångspunkten från utloppsanslutningen måste vara mellan 0,5 bar (0,05 MPa) och 8 bar (0,8 MPa).
- Ventilationsöppningarna i botten får ej täppas igen av en matta eller annat som ligger på golvet.

- Produkten måste anslutas till vattenledningsnätet med de nya medföljande slanguppsättningarna, eller med andra nya slanguppsättningar som tillhandahålls av auktoriserat servicecenter.
- Gamla slanguppsättningar får inte återanvändas.
- Om nätsladden är skadad måste den bytas av tillverkaren, tillverkarens auktoriserade servicecenter eller personer med motsvarande utbildning, för att undvika elektrisk fara.
- Stäng av produkten och koppla bort den från eluttaget före underhåll.
- Använd inte högtrycksvattenspray och/eller ånga för att rengöra produkten.
- Rengör produkten med en våt trasa. Använd bara milda rengöringsmedel. Använd inte produkter med slip-effekt, skursvampar, lösningsmedel eller metallföremål.
- Om en torktumlare placeras ovanpå tvättmaskinen, se till att använda rätt staplingssats som godkänts av ELECTROLUX (se mer information i kapitlet "Tillbehör - staplingssats").

2. SÄKERHETSINSTRUKTIONER

2.1 Installation

- Ta bort förpackningen och transportbultarna.
- Förvara transportbultarna på ett säkert ställe. Om apparaten ska flyttas i framtiden måste de sättas dit igen för att låsa trumman för att förhindra inre skador.
- Var alltid försiktig när produkten rör sig eftersom den är tung. Använd alltid skyddshandskar och täckta skor.
- Installera eller använd inte en skadad produkt.
- Följ installationsinstruktionerna som följer med produkten.
- Installera och använd inte produkten på en plats där temperaturen understiger 0°C eller där den utsätts för väder och vind.
- Golvytan där apparaten ska installeras måste vara plan, stabil, värmebeständig och ren.
- Kontrollera att luft kan cirkulera mellan produkten och golvet.
- Installera inte produkten direkt över en golvbrunn.
- Ställ in fötterna så att det finns tillräckligt utrymme mellan produkten och golvet.
- Installera inte produkten där luckan inte kan öppnas helt.
- Placera inte en behållare för uppsamling av vattenläckage under produkten. Kontakta auktoriserat servicecenter för att kontrollera vilka tillbehör som kan användas.

2.2 Elektrisk anslutning

- Produkten måste jordas.

- Använd alltid ett korrekt installerat, stötsäkert och jordat eluttag.
- Se till att de parametrarna på märkskylten överensstämmer med elnätets elektricitet.
- Använd inte grenuttag eller förlängningssladdar.
- Kontrollera så att du inte skadar stickkontakten och nätkabeln. Om produktens nätkabel behöver bytas måste det göras av vårt auktoriserade servicecenter.
- Anslut stickkontakten till eluttaget först vid slutet av installationen. Kontrollera att stickkontakten är åtkomlig efter installationen.
- Ta inte i anslutningssladden eller stickkontakten med våta händer.
- Dra inte i anslutningssladden för att koppla bort produkten från eluttaget. Ta alltid tag i stickkontakten.
- Denna produkt uppfyller kraven enligt EU:s direktiv.

2.3 Anslutning av vatten

- Orsaka inga skador på vattenslangarna.
- Före anslutning till nya slangar, slangar som inte använts under en längre tid, där reparationsarbete har utförts eller om nya enheter har monterats (vattenmätare, etc.), ska vattnet rinna en stund tills det är rent och klart.
- Kontrollera att det inte finns några synliga vattenläckor under och efter första användningen av maskinen.
- Använd inte en förlängningsslang om tilloppsslangen är för kort. Kontakta kundtjänst för byte av tilloppsslangen.
- Du kan förlänga tömningsslangen till högst 400 cm. Kontakta kundtjänst för den andra tömningsslangen och förlängningen.

2.4 Använd



WARNING!

Det finns risk för personskador, elstöt, brand eller skador på produkten.

- Denna produkt är endast avsedd för hushållsbruk.
- Följ säkerhetsanvisningarna på tvättmedelspaket.
- Placera inga lättantändliga produkter eller föremål som är fuktiga med lättantändliga produkter i, nära eller på tvättmaskinen.
- Se till att alla metallföremål avlägsnas från tvätten.
- Tvätta inga tyger som är starkt nedsmutsade med olja, fett eller andra feta ämnen. Det kan skada gummidelarna i tvättmaskinen. Förtvätta sådana tyger för hand innan du stoppar in dem i tvättmaskinen.
- Vidrör inte glasluckan medan ett program är i drift. Glaset kan bli hett.

2.5 Underhåll

- Kontakta en auktoriserad serviceverkstad för reparation av produkten.
- Använd endast originaldelar.

2.6 Avfallshantering



WARNING!

Risk för kvävning eller skador.

- Koppla loss produkten från eluttaget och vattentillförseln.
- Klipp av elkabeln nära produkten och kassera den.
- Ta bort luckspärren för att förhindra att barn eller husdjur blir instängda i trumman.
- Kassera produkten i enlighet med lokala föreskrifter för avyttring från WEEE (Waste Electrical and Electronic Equipment).

3. INSTALLATION



WARNING!
Se säkerhetsavsnitten.

3.1 Uppackning

1. Avlägsna den utvändiga filmen. Använd en kniv vid behov.
2. Ta bort kartonglocket och frigoliten.

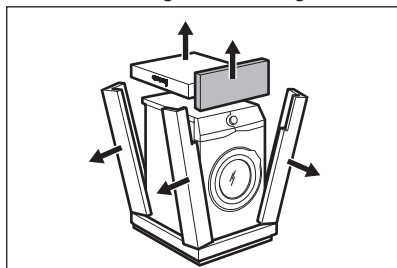
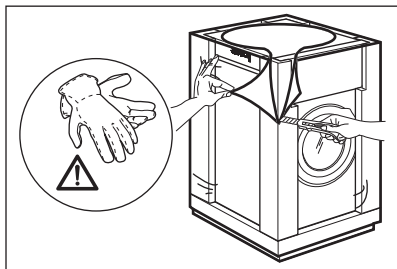

3. Öppna luckan. Ta ut all tvätt ur trumman.
4. Lägg en av frigolitdelarna på golvet under produkten. Lägg maskinen försiktigt ner på ena sidan.

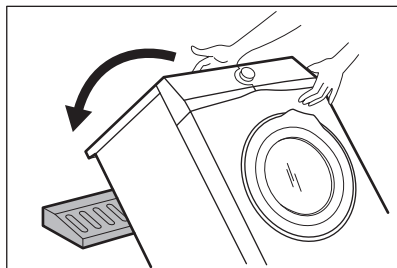
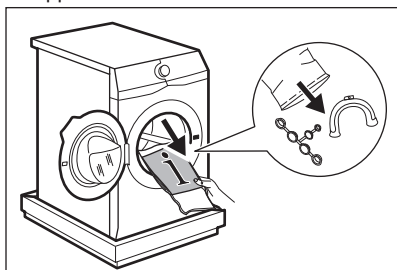

5. Ta bort frigolitskyddet från undersidan. Sätt tillbaka maskinen i upprätt läge.
6. Ta loss strömkabeln och tömningsslangen ur slanghållarna.

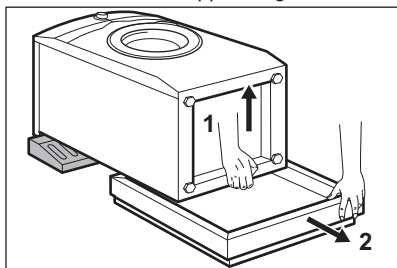

Det kan finnas vatten i tömningsslangen. Det beror på att tvättmaskinen har testats i fabriken.

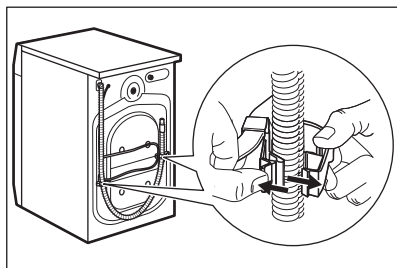

7. Ta bort de tre transportbultarna och dra ut distanserna.

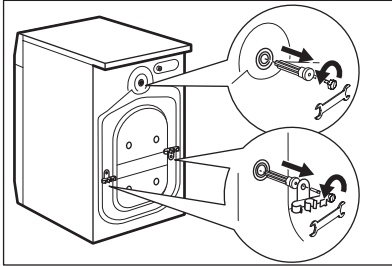

8. Sätt dit plattshöljen, som finns i påsen med användarmanualen, i hålen.

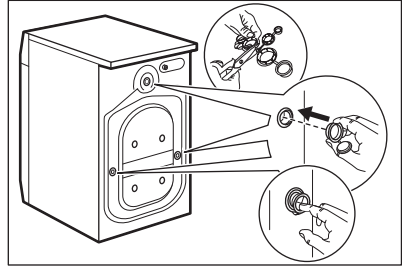

i Vi rekommenderar att du sparar förpackningen och transportbultarna om du vid ett senare tillfälle ska flytta produkten.



VARNING!

Justera inte nivån genom att sätta kartong, trä eller motsvarande material under produktens fötter.

3.2 Information angående installation

1. Placering och avvägning

Ställ in maskinen så att den står jämnt, vilket hindrar vibration, buller och rörelse när den används.

1. Installera produkten på ett plant och hårt golv. Produkten måste vara i våg och stå stabilt. Se till att maskinen inte vidrör väggar eller andra enheter och att luft kan cirkulera under maskinen.

2. Lossa eller dra åt fötterna för att justera nivån. Alla fötter måste stå ordentligt på golvet.

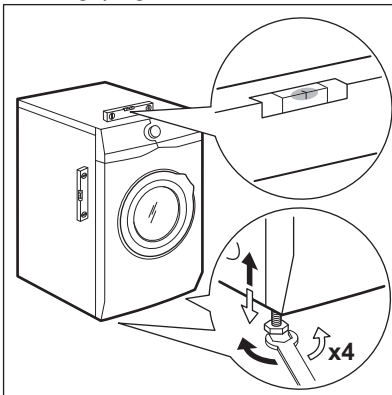

2. Tilloppsslang



FÖRSIKTIGHET!

Se till att det inte finns några skador på slangen eller några läckor från några kopplingarna. Använd inte en förlängnings slang om tilloppsslangen är för kort. Kontakta kundtjänst för byte av tilloppsslangen.

1. Anslut tilloppsslangen på baksidan av produkten.

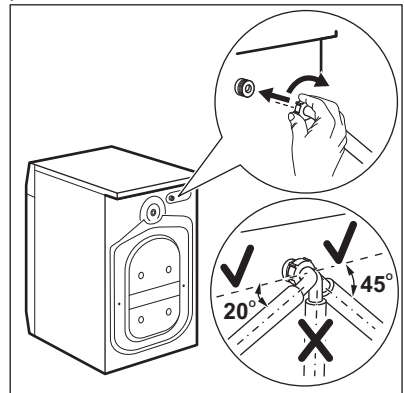

2. Sätt den på vänster eller höger sida beroende på var vattenkranen sitter. Kontrollera att tilloppsslangen inte är i vertikalt läge.

3. Vid behov, lossa ringmuttern och ställ in den i rätt läge.

4. Anslut tilloppslangen för kallvatten till en kallvattenkran med 3/4-tums gänga.

3. Vattenavlopp

Tömningslangen ska sitta på en höjd som inte är lägre än 60 cm och inte högre än 100 cm.

- i** Du kan förlänga tömningslangen till högst 400 cm. Kontakta auktoriserat servicecenter för den andra tömningslangen och förlängningen.

Det går att ansluta tömningslangen på två sätt:

1. Gör en U-form med tömningslangen och dra den runt plastböjen.

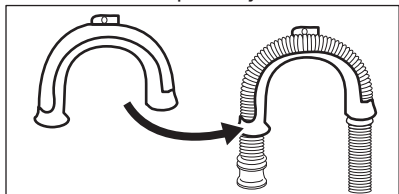

2. På kanten av ett handfat - Fäst plastböjen i vattenkranen eller på väggen.

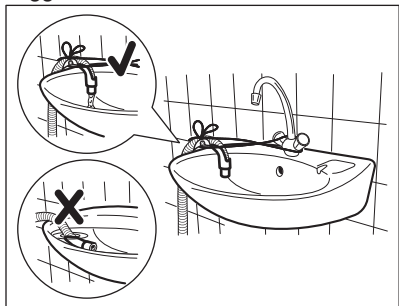

- i** Se till att plastböjen inte går att flytta när maskiner tömmer ut vattnet och att avloppsslangens ände inte är nersänkt i vattnet. Då kan smutsigt vatten rinna tillbaka in i produkten.

3. Om avloppsslangens ände ser ut så här (se bilden) kan du trycka in den direkt i stigröret.

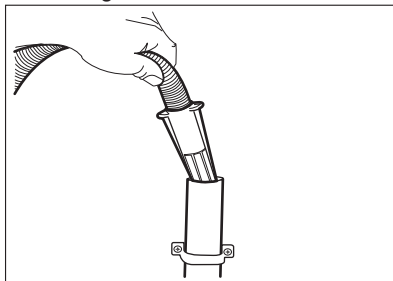

4. Till ett stigrör med ventilationshål - För in tömningslangen direkt i avloppsröret. Se bilden.

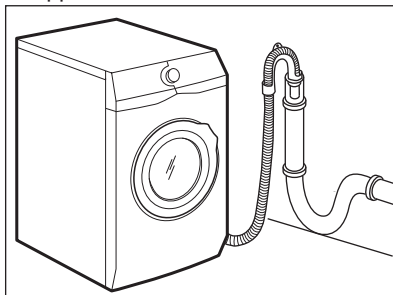

- i** Änden på tömningslangen måste alltid vara ventilerad, dvs. avloppsrörets innerdiameter (minst 38 mm - minst 1,5 tum) måste vara större än tömningslangens ytterdiameter.

5. Utan plastböjen, till en avloppsmuff - Sätt avloppsslangen i muffen och dra åt den med en klämma. Se bilden.

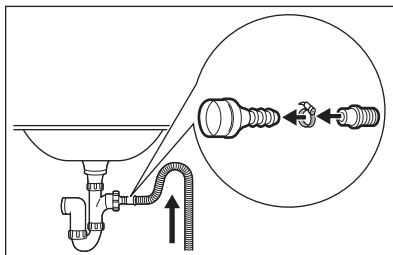

Kontrollera att tömningslangen gör en loop för att förhindra att partiklar går in i produkten från tvättstället.

6. Fäst slangen direkt till ett inbyggt avloppsrör i rummets vägg och dra åt

den med en klämma.

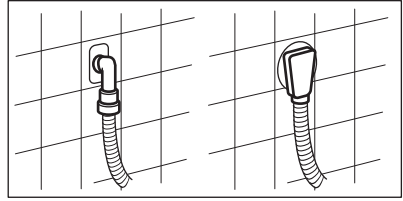

4. PRODUKTBESEKRVNING

4.1 Produktöversikt

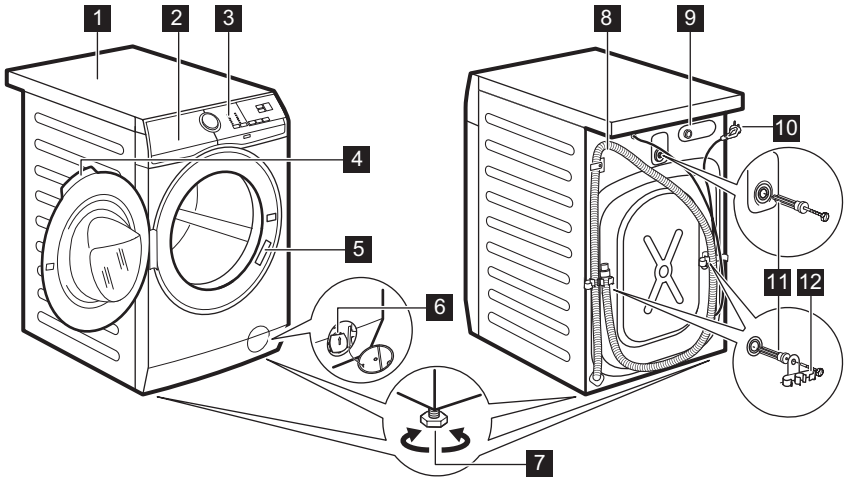

- | | | | |
|----------|-----------------------------------|-----------|-----------------------------|
| 1 | Bänkskiva | 8 | Tömnings slang |
| 2 | Diskmedelsfack | 9 | Tilloppsslangens anslutning |
| 3 | Kontrollpanel | 10 | Nätkabel |
| 4 | Luckhandtag | 11 | Transportbultar |
| 5 | Typskylt | 12 | Slangstöd |
| 6 | Filter till tömningspump | | |
| 7 | Fötter för att få maskinen i nivå | | |

5. KONTROLLPANELEN

5.1 Specialfunktioner

Din nya tvättmaskin uppfyller alla krav för en effektiv behandling av din tvätt med låg vatten-, energi- och tvättmedelsförbrukning samtidigt som kläderna hanteras varsamt.

- **SensiCare-systemet** justerar automatiskt programmets varaktighet efter tvättmängden i trumman för att få perfekt tvättresultat på minsta möjliga tid.

5.2 Beskrivning av kontrollpanelen

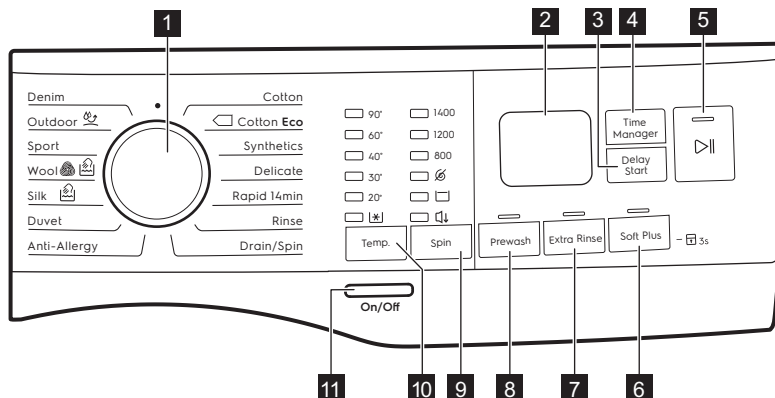

- | | |
|--|--|
| <p>1 Programväljare</p> <p>2 Display</p> <p>3 Delay Start touchknapp</p> <p>4 Time Manager touchknapp</p> <p>5 Start/Pause touchknapp </p> <p>6 Soft Plus touchknapp</p> <p>7 Extra Rinse touchknapp</p> <p>8 Prewash touchknapp</p> | <p>9 Spin-minskning touch-knapp</p> <ul style="list-style-type: none"> • Ingen centrifugering Funktionen • Sköljstopp Funktionen • Nattnöpprogram Funktionen <p>10 Temp. touchknapp</p> <p>11 On/Off tryckknapp</p> |
|--|--|

5.3 Display

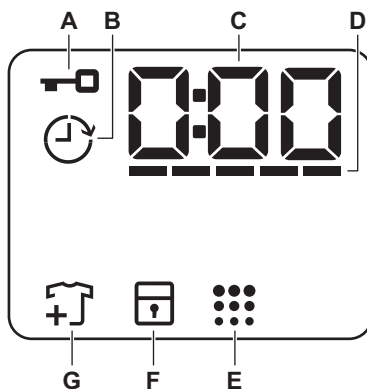

A		Indikator för lucklås.
B		Indikator för Fördröjd Start.

C	0:00	Den digitala indikatorn kan visa: <ul style="list-style-type: none"> • Programlängd (t.ex. 2:40). • Fördröjd tid (t.ex. 2h). • Programslut (0:00). • Varningskod (t.ex. E20).
D	-----	Nivåindikator för Time Manager.
E	⋮	Indikator för trumrengöring.
F	☒	Indikator för barnlås.
G	☒	Indikator för att lägga i fler plagg. Tänds i början av tvättfasen, medan användaren fortfarande kan sätta maskinen på paus och lägga i fler plagg.

5.4 Flerspråkiga etiketter

Fästbara etiketter på olika språk levereras med maskinen.

Önskad etikett kan fästas bredvid programvredet.

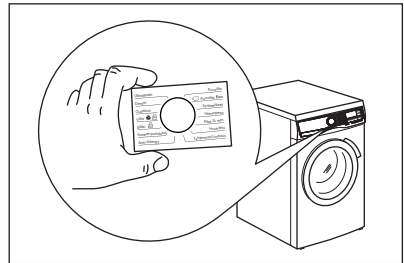

6. VRED OCH KNAPPAR

6.1 Inledning

i Alternativen/funktionerna går inte att välja med alla tvättprogram. Kontrollera kompatibiliteten mellan funktionerna och tvättprogrammen i "Programöversikt". En funktion kan utesluta en annan, i det här fallet låter inte maskinen dig ställa in inkompatibla alternativ/funktioner.

6.2 On/Off

Tryck på den här knappen i några sekunder för att aktivera eller avaktivera produkten. Två olika ljud hörs när man slår på eller stänger av maskinen.

Eftersom Standby-funktionen automatiskt stänger av maskinen efter några minuter för att minska energiförbrukningen kan du behöva slå på den igen.

För mer information, se Standby-avsnittet i kapitlet Daglig användning.

6.3 Temp.

När du väljer ett tvättprogram föreslår maskinen automatiskt den förinställda temperaturen för programmet.

Indikator Cold **[*]** = kallt vatten.

Indikatorn för inställd temperatur tänds.

6.4 Spin

När du ställer in ett program ställer maskinen automatiskt in maximal centrifugeringshastighet, förutom för programmet Denim.

Tillvalscentrifugeringsfunktioner:

- **Ingen centrifugering** .
Motsvarande indikator tänds.
Ställ in den här funktionen för att inaktivera alla centrifugeringsfaser. Maskinen utför endast tömningsfasen för valt tvättprogram. Ställ in funktionen för mycket ömtåliga plagg. Sköljfasen använder mer vatten för vissa tvättprogram

- **Sköljstopp** . Motsvarande indikator tänds.
Den sista centrifugeringen utförs ej. Maskinen tömmer inte det sista sköljvattnet för att tvätten inte ska skrynklas. Tvättprogrammet stannar med vatten i trumman.
Luckan är låst och trumman snurrar med jämna mellanrum för att tvätten ska bli mindre skrynklig. Du måste tömma ut vattnet för att kunna låsa upp luckan.

Om du trycker på Start/Pause -knappen utför maskinen centrifugeringsfasen och tömmer ut vattnet.

- **Nattprogram** . Motsvarande indikator tänds.
De mellanliggande och slutliga centrifugeringsfaserna utesluts och programmet avslutas med vatten i trumman. Detta gör att tvätten blir mindre skrynklig. Luckan förblir låst. Trumman snurrar runt då och då för att minska uppkomsten av skrynklor. Du måste tömma ut vattnet för att kunna låsa upp luckan.
Eftersom programmet är väldigt tyst kan man tvätta under natten när elpriserna är lite billigare. I vissa program utförs sköljningarna med mer vatten.

Om du trycker på Start/Pause -knappen utförs endast tömningsfasen.

-  Maskinen tömmer ut vattnet automatiskt efter cirka 18 timmar.

6.5 Prewash

Med den här funktionen kan du lägga till en förtvättfas till ett tvättprogram.

Motsvarande indikator tänds.

- Använd den här funktionen för att lägga till en förtvätt i 30 °C före tvättfasen.
Det här alternativet rekommenderas för hårt smutsad tvätt, särskilt om den innehåller sand, damm, lera och andra fasta partiklar.

-  Dessa funktioner kan lägga till tid till programlängden.

6.6 Permanent Extra Rinse

Denna funktion lägger till några sköljningar enligt valt tvättprogram.

Använd den här funktionen om du har allergi mot tvättmedelsrester eller extra känslig hud.

-  Funktionen lägger till tid till programlängden.

Motsvarande indikator ovanför touchknappen tänds och är tänd under nästa program tills detta alternativ är avaktiverat.

6.7 Permanent Soft Plus

Ställ in det här alternativet för att optimera sköljmedelsdistributionen och därmed få mjukare tvätt.

Rekommenderas när du använder sköljmedel.



-  Funktionen lägger till tid till programlängden.

Motsvarande indikator ovanför touchknappen tänds och är tänd under nästa program tills detta alternativ är avaktiverat.

6.8 Delay Start

Med det här alternativet kan du fördröja programstarten till en bättre lämpad tidpunkt.

Tryck upprepade gånger på knappen för att ställa in önskad fördröjning. Tiden ökar i steg om 1 timme upp till 20 timmar.

När du har tryckt på Start/Pause -knappen visar displayen kontrollampan  och vald fördröjningstid samtidigt som

produkten börjar nedräkningen med låst lucka.

6.9 Time Manager

Med detta alternativ kan du minska programmets varaktighet beroende på mängden tvätt och graden av nedsmutsning.

När du ställer in ett tvättprogram visas standardlängden och -----streck.

Tryck på Time Manager-knappen för att minska programtiden efter dina behov. Displayen visar den nya programtiden och strecken minskar efter hand:

----- passar för en full maskin med normalt smutsad tvätt.

---- ett snabbprogram för full maskin med lätt smutsad tvätt.

-- mycket snabbt program för en liten tvättmängd med lätt smutsad tvätt (max. halv maskin).

- det kortaste programmet för att fräscha upp en liten mängd tvätt.

Time Manager är endast tillgänglig med programmen i tabellen.

indikator	Vit/Kulörtvätt	Bomull Eco	Syntet
----- 1)	■	■	■
----	■	■	■
---	■	■	■
--	■	■	■
-	■	■	■

1) Standardlängd för alla program.

6.10 Start/Pause



Tryck på Start/Pause-knappen för att starta, pausa eller avbryta ett program.





7. PROGRAM

7.1 Programöversikt

Program Standardtemperatur Temperaturvariation	Max. centrifugeringshastighet Centrifugeringshastighetsintervall (rpm)	Max. tvättmängd	Programbeskrivning (Typ av tvätt och smuts)
Vit/Kulörtvätt 40 °C 90 °C - Kall	1400 varv/ minut (1400-800)	8 kg	Vit och färgad bomull. Normalt och lätt smutsad tvätt.
 Bomull Eco ¹⁾ 40 °C 60 °C - 40 °C	1400 varv/ minut (1400-800)	8 kg	Vit bomull och färgäta bomull. Normalt smutsad tvätt. Energiförbrukningen minskar och programmets tvättfas förlängs.

Program Standardtemperatur Temperaturvariation	Max. centrifugeringshastighet Centrifugeringshastighetsintervall (rpm)	Max. tvättmängd	Programbeskrivning (Typ av tvätt och smuts)
Syntet 40 °C 60 °C - Kall	1200 varv/ minut (1200 - 800)	3 kg	Syntetplagg eller blandade material. Normalt smutsad tvätt.
Fintvätt 40 °C 40 °C - Kall	1200 varv/ minut (1200-800)	3 kg	Ömtåliga material som akryl, viskos och blandade material måste fintvättas. Normalt smutsad tvätt.
Snabb 14 min 30 °C	800 varv/ minut (800- 800)	2 kg	Syntet och blandade material. Lätt smutsad tvätt och plagg som ska fräschas upp.
Sköljning	1400 varv/ minut (1400-800)	2 kg	Alla material, förutom ylle och mycket ömtåliga material. Program för sköljning och centrifugering. Centrifugeringshastigheten är den som används för vit-/kulörtvättprogrammen. Minska centrifugeringshastigheten efter typ av tvätt. Vid behov, ställ in alternativet Extra Rinse för ytterligare sköljningar. Med en låg centrifugeringshastighet sköljer maskinen skonsamt och centrifugerar en kort stund.
Centrifug./ Tömning	1400 varv/ minut (1400 -800)	8 kg	För att centrifugera tvätten och tömma ut vattnet i trumman. Alla material förutom ylle och ömtåliga material.
Anti-Allergy 60 °C	1400 varv/ minut (1400 - 800)	8 kg	Vita bomullsplagg. Detta program tar bort mikroorganismer tack vare en tvättfas med en temperatur över 60 °C under några minuter. Detta hjälper till att minska bakterier, mikroorganismer och partiklar. En ytterligare sköljningsfas säkerställer avlägsnande av tvättmedelsrester och pollen/allergener. Tvättfasen blir på det sättet mer effektiv.
Täcken 40 °C 60 °C - Kall	800 varv/ minut (800 - 800)	3 kg	Syntetfilt, vadderade kläder, täcken, dunjackor och liknande.

Program Standardtemperatur Temperaturvariation	Max. centrifugeringshastighet Centrifugeringshastighetsintervall (rpm)	Max. tvättmängd	Programbeskrivning (Typ av tvätt och smuts)
Siden  30 °C	800 varv/ minut (800 - 800)	1 kg	Specialprogram för silke och blandade syntetmaterial .
Ylle  40 °C 40 °C - Kall	1200 varv/ minut (1200-800)	1,5 kg	Ylle som går att tvätta i maskinen, handtvättbar ylle och andra material med symbolen "handtvätt". ²⁾
Sport 30 °C 40 °C - Kall	1200 varv/ minut (1200 - 800)	2,5 kg	Blandade sportkläder. Lätt smutsad tvätt eller plagg som ska fräschas upp.

Program Standardtemperatur Temperaturvariation	Max. centrifugeringshastighet Centrifugeringshastighetsintervall (rpm)	Max. tvättmängd	Programbeskrivning (Typ av tvätt och smuts)
Outdoor  30 °C 40 °C - Kall	1200 varv/minut (1200-800)	2,5 kg ³⁾ 1 kg ⁴⁾	 Använd inte sköljmedel och se till att det inte finns någon sköljmedelsrest kvar i tvättmedelsfacket.
<p>Sportplagg i syntetmaterial. Detta program är utformat för att skonsamt tvätta moderna sportkläder men är även lämpligt för gym-, cyklings- eller joggingkläder och liknande plagg. Den rekommenderade tvättmängden är 2,5 kg.</p>			
<p>Vattentäta tyger, vattentäta tyger som andas och tyger med vattenavvisande effekt. Detta program kan också användas som ett återimpregneringsprogram för vattenavvisande tyger, speciellt anpassad för behandling av kläder med en hydrofob beläggning. För detta återimpregneringsprogram för vattenavvisande tyger, gör enligt följande:</p>			
<ul style="list-style-type: none"> • Häll tvättmedel i facket . • Häll i ett speciellt medel som återställer tygets vattenavvisande förmåga i sköljmedelsfacket . • Minska tvättmängden till 1 kg. 			
<p> För att ytterligare förbättra den vattenavvisande effekten, torka i torktumslaren med torkprogram Outdoor (om det finns tillgängligt och om plagget får torktumlas).</p>			

Program Standardtemperatur Temperaturvariation	Max. centrifugeringshastighet Centrifugeringshastighetsintervall (rpm)	Max. tvättmängd	Programbeskrivning (Typ av tvätt och smuts)
Denim 30 °C 40 °C - Kall	1200 varv/ minut (1200 - 800)	3 kg	Specialprogram för denimplagg med fintvättfas för att minimera att färgerna bleknar och att det blir fläckar efter tvättmedlet. För bättre resultat rekommenderar vi att man minskar tvättmängden.

1) **Standardprogram för energimärkningens förbrukningsvärden.** Enligt bestämmelsen 1061/2010 är dessa program "Standardprogram 60 °C Vit-/Kulörtvätt" och "Standardprogram 40 °C Vit-/Kulörtvätt". De är de mest effektiva programmen vad gäller kombinationen energi- och vattenförbrukning för normalt smutsad tvätt.



Vattentemperaturen i tvättfasen kan skilja sig från temperaturen som anges för valt program.

2) Under det här programmet roterar trumman sakta för en skonsam tvätt. Det kan verka som om trumman roterar felaktigt eller inte roterar alls.

3) Programöversikt.

4) Tvättprogram och program för vattentäta material.

Programfunktioner kompatibilitet

Program	Centrif.				Prewash	Extra Rinse	Soft Plus	Delay Start	Time Manager
Vit/Kulörtvätt	■	■	■	■	■	■	■	■	■
Bomull Eco	■	■	■		■	■	■	■	■
Syntet	■	■	■	■	■	■	■	■	■
Fintvätt	■	■	■	■	■	■	■	■	
Snabb 14 min		■	■					■	
Sköljning	■	■	■			■		■	
Centrifug./Tömning	■	■						■	
Anti-Allergy	■	■	■		■	■	■	■	
Täcken		■					■	■	

Program	Centrif.				Prewash	Extra Rinse	Soft Plus	Delay Start	Time Manager
Siden	■							■	
Ylle	■	■	■					■	
Sport	■	■	■		■	■		■	
Outdoor	■	■	■			■		■	
Denim	■	■	■	■		■	■	■	

7.2 Woolmark Apparel Care - Blå



WOOL HAND WASH SAFE

Maskinens ylleprogram har godkänts av Woolmark Company för tvätt av maskintvätt av ylleplagg märkta som "handtvätt", under förutsättning att plaggen tvättas enligt anvisningarna från tillverkaren av denna tvättmaskin. Följ anvisningarna på klädvårdsetiketten för torkning och andra tvättanvisningar. M1511

Woolmark-symbolen är en certifieringsmärkning i många länder.

8. INSTÄLLNINGAR

8.1 Ljudsignaler

Den här produkten kommer med olika akustiska signaler som aktiveras när:

- Du slår på produkten (särskild kort ljudsignal).
- Du stänger av produkten (särskild kort ljudsignal).
- Du trycker på knapparna (klickande ljud).
- Du gör ett felval (3 korta ljud).
- Programmet är klart (ljudsignal i cirka 2 minuter).
- Produkten fungerar inte korrekt (korta ljudstötter i cirka 5 minuter).

Inaktivera/aktivera ljudsignalerna när programmet är klart genom att trycka på Temp.- och Spin-knapparna samtidigt i 2 sekunder. Displayen visar On/Off



Om du avaktiverar ljudsignalerna fortsätter de att låta när det är fel på produkten.

8.2 Knapplås

Med den här funktionen kan du förhindra att barnen leker med kontrollpanelen.

- För att **aktivera/avaktivera** den här funktionen, håll Soft Plus-knappen nedtryckt tills **tänds/släcks** på displayen.

Produkten återgår som standard till detta val även när du har stängt av.

Knapplåsfunktionen inaktiveras under några sekunder efter att maskinen slagits på.

9. FÖRE FÖRSTA ANVÄNDNING

1. Se till att det finns el och att vattenkranen är öppen.
2. Häll en liten mängd tvättmedel i facket märkt med .
3. Ställ in och starta ett program för bomull vid högsta temperaturen utan tvätt i trumman.

Detta tar bort all möjlig smuts från trumman och baljan.

10. DAGLIG ANVÄNDNING



VARNING!

Se säkerhetsavsnitten.

10.1 Aktivera produkten

1. Sätt i stickkontakten i eluttaget.
2. Öppna vattenkranen.
3. Tryck på On/Off-knappen i några sekunder för att aktivera produkten. En kort signal hörs.

10.2 Lägg i tvätt

1. Öppna luckan.
 2. Skaka plaggen innan du lägger i dem i maskinen.
 3. Lägg in tvätten i trumman, ett plagg i taget.
- Lägg inte i för mycket tvätt i trumman.
4. Stäng luckan ordentligt.

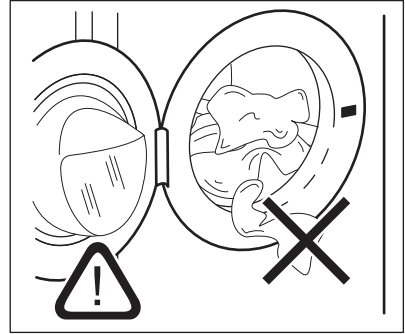

FÖRSIKTIGHET!

Se till att ingen tvätt fastnar mellan luckan och tätningen för att undvika läckage eller skada på tvätten.



Att tvätta kraftigt oljiga fettfläckar kan skada tvättmaskinens gummidelar.

10.3 Fylla på tvättmedel och tillsatsmedel

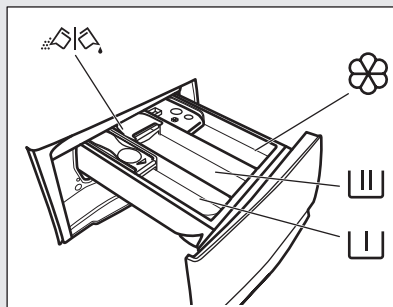

Fack för förtvättfasen, blötlägningsprogram eller fläckbortagningsmedel.



Tvättmedelsfack för tvättfas.



Fack för flytande tillsatser (sköljmedel, stärkelse).



Maximal nivå för flytande tillsatser.



Flik för pulvertvättmedel eller flytande tvättmedel.

i Följ alltid instruktionerna på tvättmedelsförpackningarna, men vi rekommenderar dock att du inte överskrider den angivna maxnivån (**MAX**). Denna mängd garanterar bästa tvättresultat.

i Efter ett tvättprogram ska eventuella tvättmedelsrester tas bort från tvättmedelsfacket.

10.4 Kontrollera tvättflikens läge

1. Dra ut tvättmedelsfacket så långt det går.

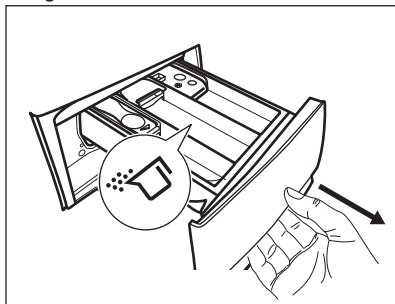

2. Tryck ner spaken för att ta ut facket.
3. Vänd fliken uppåt om du ska använda pulvertvättmedel.
4. Vänd fliken nedåt om du ska använda flytande tvättmedel.

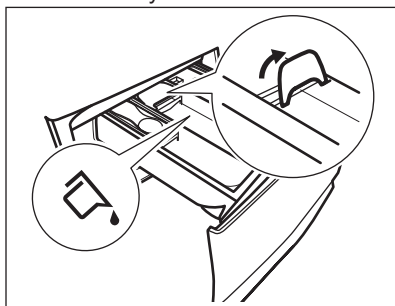

Med fliken i läget **NEDÅT**:

- Använd inte geléaktigt eller tjockt flytande tvättmedel.
 - Överskrid inte dosen för flytande tvättmedel som anges på fliken.
 - Ställ inte in förvtväsfasen.
 - Ställ inte in funktionen fördröjd start.
5. Mät upp tvätt- och sköljmedel.
 6. Stäng tvättmedelsfacket försiktigt.

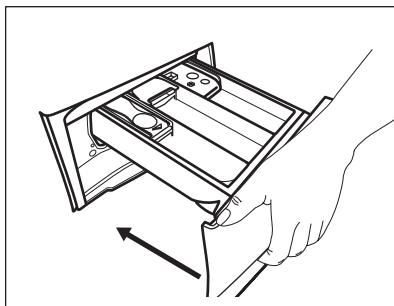

Se till att fliken inte orsakar en tilltäppning när du stänger facket.

10.5 Inställning av program

1. Vrid programvredet för att välja önskat tvättprogram.

Indikatorlampan för Start/Pause -knappen blinkar.

Displayen visar en ungefärlig varaktighet för programmet.

2. Tryck på motsvarande knappar för att ändra temperaturen och/eller centrifugeringshastigheten.
3. Ställ vid behov in en eller flera funktioner genom att trycka på motsvarande knappar. Knapparna tänds på displayen och angiven information ändras därefter.

i Om ett val **inte är möjligt**, hörs en ljudsignal och displayen visar - - -.

10.6 Starta ett program

Tryck på Start/Pause -knappen för att starta programmet.

Motsvarande indikator slutar blinka och fortsätter lysa med fast sken.

Programmet startar och luckan låses. På displayen visas indikatorn .



Tömningspumpen kan vara aktiv strax innan produkten fylls med vatten.

10.7 Starta ett program med fördröjd start

1. Tryck på Delay Start-knappen flera gånger tills displayen visar önskad fördröjningstid. På displayen visar indikatorn .
2. Tryck på Start/Pause -knappen. Luckan låses och nedräkningen för fördröjd start börjar. På displayen visas indikatorn . När nedräkningen är klar startar programmet automatiskt.

Annullera fördröjd start efter det att nedräkningen påbörjats

Avbryta den fördröjda starten:

1. Tryck på Start/Pause -knappen för att sätta maskinen på paus. Motsvarande indikator blinkar.
2. Tryck på Delay Start-knappen flera gånger tills displayen visar och indikatorn för släcks.
3. Tryck på Start/Pause -knappen en gång till för att starta programmet omedelbart.

Ändring av fördröjd start efter det att nedräkningen påbörjats

Ändra den fördröjda starten:

1. Tryck på Start/Pause -knappen för att sätta maskinen på paus. Motsvarande indikator blinkar.
2. Tryck på Delay Start-knappen flera gånger tills displayen visar önskad fördröjningstid.
3. Tryck på Start/Pause -knappen en gång till för att starta ny nedräkning.

10.8 SensiCare System detektion av tvättmängd

När du har trycks på Start/Pause -knappen:

1. SensiCare-systemet börjar uppskattningen att tvättvikten för att beräkna programtiden. Under den här fasen spelar Time Manager-fälten som finns under siffrorna en liten enkel animering.
2. Efter ca 15-20 minuter försvinner Time Manager-fälten och den nya programtiden visas. Produkten justerar automatiskt programtiden för tvättmängden för att få perfekt tvättresultat på minsta möjliga tid.

10.9 Avbryta ett program och ändra funktionerna

När programmet är igång kan du bara ändra **vissa** funktioner:

1. Tryck på knappen Start/Pause . Motsvarande indikator blinkar.
2. Ändra funktionerna. Den angivna informationen på displayen ändras därefter.
3. Tryck på Start/Pause -knappen igen.

Tvättprogrammet fortsätter.

10.10 Avbryta ett pågående program

1. Tryck på On/Off-knappen för att avbryta programmet och stänga av produkten.
2. Tryck på On/Off-knappen igen för att slå på produkten.



Om SensiCare-systemet har avslutats och vattenpåfyllningen redan har startat, startar det nya programmet **utan att på nytt använda SensiCare-systemet**. Vattnet och tvättmedlet töms inte för att undvika rester.

Det finns också ett annat sätt att avbryta:

1. Vrid väljarvredet till • "Reset"-läge.
2. Vänta i 1 sekund. Displayen visar



Nu kan du ställa in ett nytt tvättprogram.

10.11 Öppna luckan - Lägga in fler plagg



Om temperaturen och nivån på vattnet i trumman är för hög och/eller trumman fortfarande roterar kan du inte öppna luckan.

Luckan är låst medan ett program eller fördröjd start pågår.

1. Tryck på knappen Start/Pause . Tillhörande kontrollampa för låst lucka släcks på displayen.
2. Öppna luckan. Ta bort eller lägg till alternativ om så behövs.
3. Stäng luckan och tryck på Start/Pause -knappen.

Programmet eller den fördröjda starten fortsätter.

10.12 Program klart

När programmet är klart stannar produkten automatiskt. Ljudsignalers hörs (om de är aktiverade). På displayen visas



Kontrollampen för Start/Pause -knappen släcks.

Luckan låses upp och kontrollampen  släcks.

1. Tryck på On/Off -knappen för att stänga av produkten.

Fem minuter efter att programmet avslutats stänger energisparfunktionen automatiskt av produkten.





När du slår på produkten igen visas slutet på det senast inställda programmet på displayen. Vrid programvredet för att ställa in ett nytt program.

2. Ta ut tvätten ur produkten.
3. Kontrollera att trumman är tom.

4. Låt luckan och tvättmedelsfacket stå på glänt för att undvika mögelbildning och dålig lukt.
5. Stäng vattenkranen.

10.13 Tömma ut vattnet när ett program är klart

Om du har valt ett program eller en funktion som inte tömmer ur vattnet efter den sista sköljningen, avslutas programmet, men:

- Tiden visar  och displayen visar att luckan är låst .
- Trumman roterar fortfarande regelbundet för att undvika att tvätten skrynklas.
- Luckan förblir låst.
- Du måste tömma ut vattnet för att kunna öppna luckan:

1. Tryck vid behov på Spin-knappen för att minska centrifugeringshastigheten som produkten föreslår.
2. Tryck på Start/Pause-knappen:
 - Om du har ställt in Sköljstopp, tömmer produkten ut vattnet och centrifugerar.
 - Om du har ställt in Nattprogram, tömmer produkten bara ut vattnet

Funktionsindikatorn Sköljstopp försvinner.

3. När programmet är klart och indikatorn för lucklåset  släcks kan du öppna luckan.
4. Tryck på On/Off-knappen i några sekunder för att avaktivera produkten.

10.14 Standby-funktion

Stand by-funktionen stänger automatiskt av produkten för att minska energiförbrukningen när:

- Produkten inte används inom 5 minuter.
Tryck på knappen On/Off för att slå på produkten igen.
- Efter fem minuter från tvättprogrammets slut
Tryck på knappen On/Off för att slå på produkten igen.
Displayen visar slutet för det senaste programmet.

Vrid programvredet för att ställa in ett nytt program.
Om vredet har roterats till "Återställnings-" ("Reset-") position • , stängs maskinen av automatiskt efter 30 sekunder.



Om du ställer in ett program eller ett alternativ som slutar med vatten i trumman, **stängs inte Stand by-funktionen av** för att påminna dig om att tömma ut vattnet.

11. RÅD OCH TIPS



VARNING!
Se säkerhetsavsnitten.

11.1 Fylla på tvätt

- Dela in tvätten i: vittvätt, kulörtvätt, syntetmaterial, ömtåliga material och ylle.
- Följ tvättanvisningarna som finns på tvättmärkningen.
- Tvätta inte vita och färgade plagg tillsammans.
- Vissa färgade plagg kan missfärgas i första tvätten. Vi rekommenderar att du tvättar dem separat de första två gångerna.
- Knäpp knapparna på örngott och tryckknappar och stäng dragkedjor och hakar. Knyt skärp.
- Töm alla fickor och veckla ut.
- Vänd ut och in på flerfärgade plagg, ylleplagg och plagg med tryck.
- Förbehandla ingrodda fläckar.
- Tvätta svåra smutsfläckar med ett specialtvättmedel.
- Var försiktig med gardiner. Ta bort hakarna och lägg gardinerna i en tvättpåse eller ett örngott.
- Tvätta inte plagg utan fäll eller med hål i.
- Tvätta små plagg (t.ex. bygelbehåar, bälten, strumpbyxor osv.) i en tvättpåse.
- En mycket liten tvättmängd kan orsaka balansproblem vid centrifugeringsfasen och leda till överdrivna vibrationer. Om det inträffar:
 - a. avbryt programmet och öppna luckan (se avsnitt "Daglig användning");
 - b. omfördela tvätten manuellt så att den är jämnt fördelad i trumman;

- c. tryck på Start/Pause knappen. Centrifugeringsfasen fortsätter.

11.2 Svåra fläckar

Det räcker inte med vatten och tvättmedel för vissa fläckar.

Vi rekommenderar att du förbehandlar dessa fläckar innan du lägger in plaggen i maskinen.

Det finns särskilda fläckborttagningsmedel. Använd ett fläckborttagningsmedel som lämpar sig för typen av fläck och material.

11.3 Tvättmedel och andra medel

- Använd endast tvättmedel och medel som är särskilt avsedda för tvättmaskiner:
 - pulvertvättmedel för alla typer av material, förutom fintvätt. Pulvertvättmedel med blekmedel är att föredra för vittvätt i 90 grader.
 - flytande tvättmedel, helst för tvättprogram med låga temperaturer (max. 60 °C) för alla typer av material, eller specialtvättmedel för endast ylle.
- Blanda inte olika sorters tvättmedel.
- För miljöns skull ska du inte använda mer tvättmedel än nödvändigt.
- Följ alltid anvisningarna på tvättmedelsförpackningen eller andra produkter utan att överskrida indikerad max.nivå (**MAX**).
- Använd rekommenderade tvättmedel för materialets typ och färg, programtemperatur och smutsgrad.

11.4 Miljötips

- Ställ in ett program utan förtvätt om du har tvätt som är normalt smutsad.
- Starta alltid ett tvättprogram med full maskin.
- Om du förbehandlar fläckar eller använder fläckborttagningsmedel ska du välja program med låga temperaturer.
- Kontrollera vattenhården i hemmet så att du använder rätt mängd tvättmedel. Se avsnittet "Vattenhårdhet".

11.5 Vattenhårdhet

Om vattenhården där du bor är hög eller medelhög rekommenderar vi att du

använder en vattenavhårdare för tvättmaskiner. I områden där vattenhården är mjuk behövs ingen vattenavhårdare.

Kontakta din lokala vattenmyndighet för att ta reda på vattenhården där du bor.

Använd rätt mängd sköljmedel. Följ alltid anvisningarna på förpackningen till produkten.

12. SKÖTSEL OCH RENGÖRING



WARNING!

Se säkerhetsavsnitten.

12.1 Utvändig rengöring

Rengör produkten endast med mild rengöringsmedel och varmt vatten. Torka alla ytor noga.



FÖRSIKTIGHET!

Använd inte denaturerad sprit, lösningsmedel eller kemiska produkter.



FÖRSIKTIGHET!

Rengör inte metallytorna med klorinbaserat rengöringsmedel.

12.2 Avkalkning



Om vattenhården där du bor är hög eller medelhög rekommenderar vi att du använder ett avkalkningsmedel för tvättmaskiner.

Kontrollera trumman regelbundet för uppkomst av kalkavlagringar.

De vanliga tvättmedlen innehåller redan vattenavhårningsmedel, men vi rekommenderar att man kör en cykel

med tom tvättmaskin och avkalkningsmedel regelbundet.



Följ alltid anvisningarna på förpackningen till produkten.

12.3 Underhållstvätt

Upprepad och långvarig användning av lågtempererade program kan orsaka tvättmedelsansamlingar, luddansamlingar, bakteriehardar på insidan av trumman och röret. Detta kan leda till obehaglig lukt och mögelbildning. För att undvika dessa ansamlingar och rengöra tvättmaskinen inuti, är det bra att köra en underhållstvätt regelbundet (minst en gång i månaden).



Se kapitlet om Rengöring av trumman.

12.4 Lucktätning

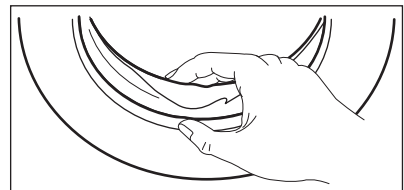

Undersök tätningen regelbundet och ta bort alla föremål från innerdelen.

12.5 Rengöring av trumman

Undersök trumman regelbundet för att förhindra rost.

Rengör trumman med en specialprodukt för rostfritt stål.

- i** Följ alltid anvisningarna på förpackningen till produkten.

För en grundlig rengöring:

- Ta ut tvätten ur trumman.
 - välj det Vit/Kulörtvätt-program som har högst temperatur
- Tillsätt en liten mängd pulvertvättmedel i en tom trumma för att skölja ut eventuella rester.

- i** I slutet av ett program kan displayen ibland visa ikonen  Detta är en rekommendation att köra "trumrengöring".

12.6 Rengöring av tvättmedelsfacket

För att undvika möjliga ansamlingar av torkat tvättmedel eller sköljmedel och/eller formeringar av mögel i tvättmedelsfacket, bör man med jämna mellanrum utföra följande rengöringsåtgärder:

1. Öppna lådan. Tryck ner haken som på bilden och dra ut lådan.

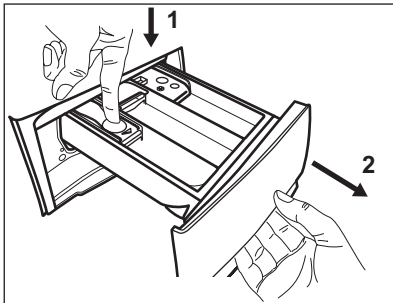

2. Avlägsna den övre delen av tillsatsfacket för att underlätta rengöringen och spola det under rinnande vatten för att få bort eventuella tvättmedelsrester. Sätt tillbaka överdelen efter rengöringen.

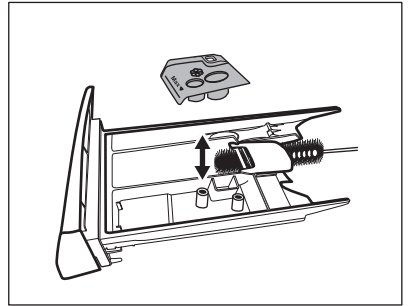

3. Se till att alla tvättmedelsrester är borta från den övre och nedre delen av urtaget. Använd en liten borste för att rengöra urtaget.

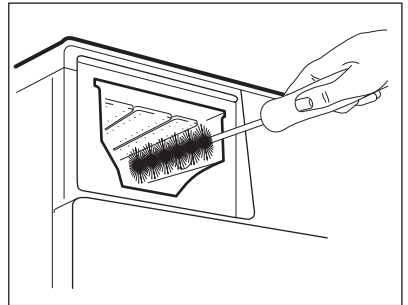

4. Sätt tillbaka tvättmedelslådan i sitt läge och stäng den. Kör sköljprogrammet utan någon tvätt i maskinen.

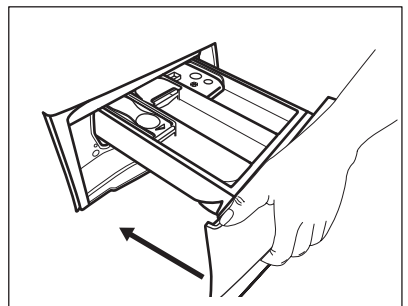

12.7 Rengöra tömningspumpen

Kontrollera regelbundet tömningspumpsfiltret och se till att det är rent.

Rengör tömningspumpen om:

- Maskinen inte tömmer ut vattnet.
- Trumman inte snurrar.
- Produkten avger ett ovanligt ljud p.g.a. att tömningspumpen är blockerad.
- Displayen visar larmkoden **E20**



WARNING!

- Koppla bort produkten från eluttaget.
- Ta inte bort filtret medan produkten är igång.
- Rengör inte pumpen om vattnet i produkten är hett. Vänta tills vattnet har svalnat.
- Upprepa steg 3 flera gånger genom att stänga och öppna ventilen tills vattnet slutar rinna ut.

Ha alltid en trasa till hands för att torka upp eventuellt vattenspill när du tar bort filtret.

Gör enligt följande för att rengöra pumpen:

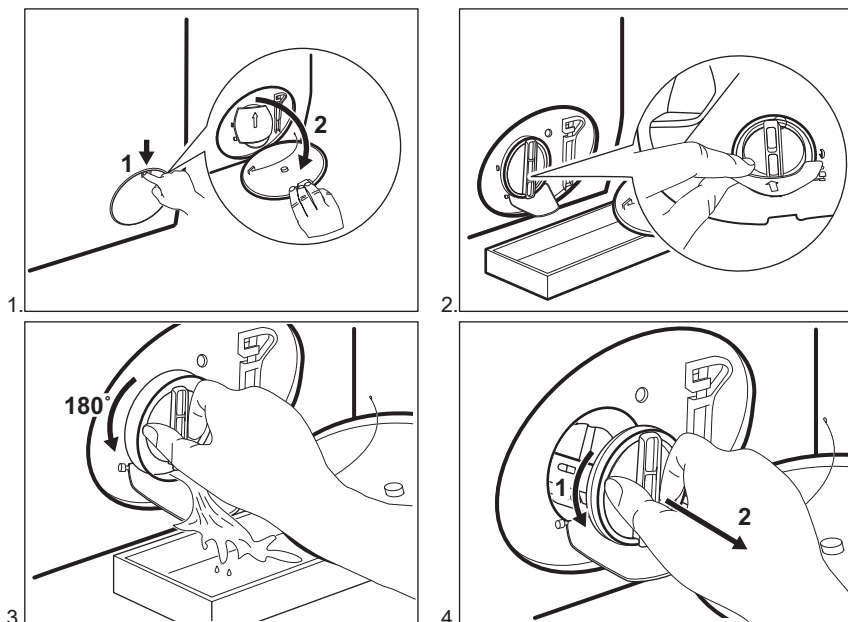

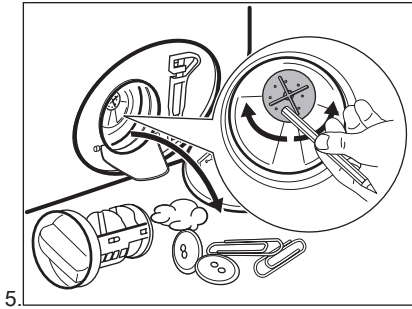

5.

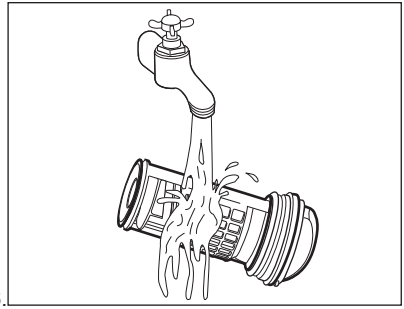

6.

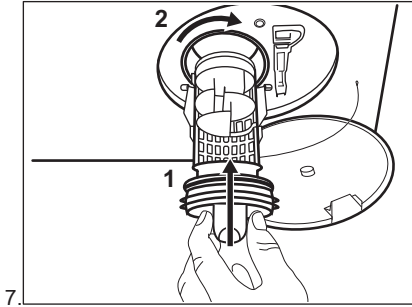

7.

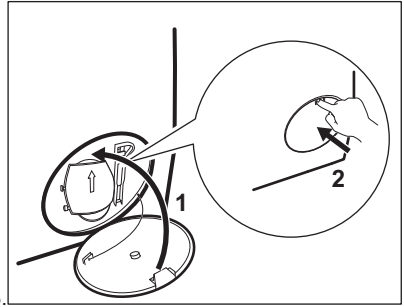

8.

**VARNING!**

Se till att pumphjulet roterar. Om det inte roterar ska du kontakta vårt auktoriserade servicecenter. Var också noga med att dra åt filtret ordentligt för att förhindra läckage.

12.8 Rengöring av tilloppslangen och ventilfiltret

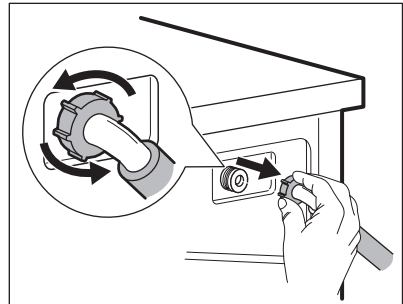
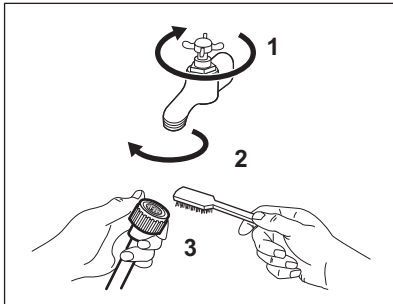

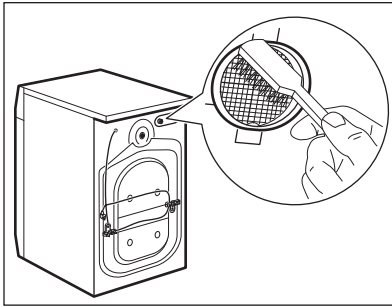

12.9 Nödtömning

Om maskinen inte töms på vatten kan man köra samma procedur som beskrivs i paragrafen "Rengör tömningsfiltret". Rengör pumpen vid behov.

12.10 Åtgärder vid frysrisk

Om produkten är installerad på en plats där temperaturen kan sjunka till 0 °C eller lägre, ta bort det kvarvarande vattnet i tilloppslangen och tömningspumpen.

1. Koppla bort produkten från eluttaget.
2. Stäng vattenkranen.

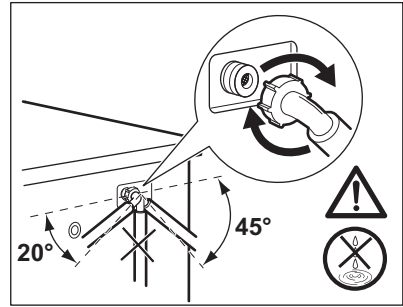

3. Placera tilloppsslangens båda ändrar i en behållare och låt vattnet rinna ur slangen.
4. Töm tömningspumpen. Se nödtömningsproceduren.
5. När tömningspumpen är tom, sätt tillbaka tilloppsslangen igen.



WARNING!

Se till att temperaturen är över 0 °C innan du använder produkten igen. Tillverkaren har inget ansvar för de skador som orsakas av låga temperaturer.

13. FELSÖKNING



WARNING!

Se säkerhetsavsnitten.

13.1 Inledning

Produkten startar inte eller stannar under drift.

Prova först att hitta en lösning på problemet (se tabellen). Kontakta auktoriserat servicecenter om problemet fortsätter.

Vid mer omfattande problem hörs den akustiska signalen, displayen visar en larmkod och Start/Pause >||-knappen blinkar kontinuerligt:

- **E 10** - Produkten fylls inte med vatten ordentligt. Slå på produkten igen genom att trycka på Start/Pause

>||-knappen. Efter 5 sekunder låses luckan.

- **E 20** - Produkten tömmer inte ut vattnet.
- **E 40** - Produktens lucka är öppen eller är inte ordentligt stängd. Kontrollera luckan!



Om maskinen har för mycket tvätt i trumman, ta bort en del plagg och/ eller tryck in luckan och tryck på Start/Pause >||-knappen samtidigt tills indikatorn för slutar blinka (se bilden nedan).

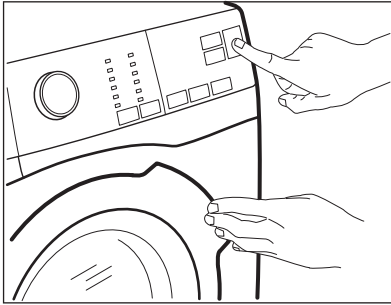

- **E91** - Ingen kommunikation mellan produktens elektriska element. Stäng av den och sätt på den igen. Programmet avslutades inte ordentligt eller stoppades för tidigt. Om larmkoden visas igen, kontakta ett auktoriserat servicecenter.

**WARNING!**

Stäng av produkten innan du gör någon kontroll.

- **EHO** - Strömförsörjningen är instabil. Vänta tills nätspänningen är stabil.

13.2 Möjliga fel

Problem	Möjlig lösning
Programmet startar inte.	<ul style="list-style-type: none"> • Se till att stickkontakten sitter ordentligt i eluttaget. • Se till att luckan är stängd. • Kontrollera att det inte finns en skadad säkring i säkringsdosan. • Säkerställ att Start/Pause inte har vidrörts. • Om fördröjd start är inställd avbryter du inställningen eller väntar tills nedräkningen är slut. • Avaktivera Barnlås-funktionen om den är på. • Kontrollera vredets läge på det valda programmet.
Produkten fylls inte med vatten.	<ul style="list-style-type: none"> • Kontrollera att vattenkranen är öppen. • Kontrollera att trycket i vattentillförseln inte är för lågt. Kontakta kommunen för denna information. • Kontrollera att vattenkranen inte är igensatt. • Kontrollera att tilloppslangen inte är böjd, skadad eller snodd. • Kontrollera att tilloppslangen har anslutits korrekt.
Produkten fylls med vatten och töms omedelbart	<ul style="list-style-type: none"> • Kontrollera att tömningslangen är ställd i rätt läge. Slangen kan vara för låg. Se "Installationsanvisningar".
Maskinen inte tömmer ut vattnet.	<ul style="list-style-type: none"> • Kontrollera att vattenlåset inte är igensatt. • Kontrollera att tömningslangen inte är böjd eller snodd. • Kontrollera att tömningsfiltret inte är igensatt. Rengör filtret vid behov. Se "Underhåll och rengöring". • Kontrollera att tömningslangen har anslutits korrekt. • Ställ in tömningsprogrammet om du ställer in ett program utan tömning. • Ställ in tömningsprogrammet om du väljer en funktion som slutar med vatten i trumman.

Problem	Möjlig lösning
Centrifugeringsfasen fungerar inte eller tvättprogrammet varar längre än normalt.	<ul style="list-style-type: none"> • Ställ in centrifugeringsprogrammet. • Kontrollera att tömningsfiltret inte är igensatt. Rengör filtret vid behov. Se "Underhåll och rengöring". • Justera plaggen manuellt i trumman och starta centrifugeringsfasen igen. Detta problem kan orsakas av obalans.
Det är vatten på golvet.	<ul style="list-style-type: none"> • Kontrollera att kopplingarna i vattenslangarna är täta och att inget vattenläckage förekommer. • Kontrollera att tilloppsslangen och tömningsslangen inte är skadade. • Kontrollera att du använder rätt tvättmedel och rätt mängd tvättmedel.
Du kan inte öppna luckan på produkten.	<ul style="list-style-type: none"> • Se till att du har valt ett tvättprogram som avslutas med vatten i trumman. • Kontrollera att tvättprogrammet är klart. • Ställ in tömnings- eller centrifugeringsprogrammet om det finns vatten i trumman. • Se till att produkten får elektrisk ström. • Detta problem kan orsakas av att produkten är trasig. Kontakta auktoriserat servicecenter.
Produkten avger ett konstigt ljud och vibrerar.	<ul style="list-style-type: none"> • Kontrollera att produkten står i våg. Se "Installationsanvisningar". • Kontrollera att förpackningen och/eller transportbultarna är borttagna. Se "Installationsanvisningar". • Fyll på mer tvätt i trumman. För liten tvättmängd.
Programtiden ökar eller minskar under programets förloppstid.	<ul style="list-style-type: none"> • SensiCare-systemet kan anpassa programtiden efter typ av och mängd tvätt. Se avsnittet "SensiCare detektion av tvättmängd" i avsnittet "Daglig användning".
Tvättresultaten är inte tillfredsställande.	<ul style="list-style-type: none"> • Öka mängden tvättmedel eller använd ett annat tvättmedel. • Använd specialprodukter för att ta bort svåra fläckar innan du tvättar tvätten. • Kontrollera att du ställer in rätt temperatur. • Minska tvättmängden.
För mycket skum i tvätttrumman under tvättprogrammet.	<ul style="list-style-type: none"> • Reducera tvättmedelsmängden.
Det finns tvättmedelsrester i tvättmedelsfacket efter tvätt.	<ul style="list-style-type: none"> • Se till att spaken är i rätt läge (UP för tvättmedel - DOWN för flytande tvättmedel). • Se till att du har använt tvättmedelsfacket i enlighet med instruktionerna i den här användarmanualen.

Sätt på maskinen efter kontrollen. Programmet fortsätter från den punkt där det avbröts. Kontakta auktoriserat servicecenter om problemet uppstår igen. Avaktivera och aktivera produkten om andra felkoder visas på displayen. Kontakta auktoriserat servicecenter om problemet fortsätter.

14. FÖRBRUKNINGSVÄRDEN



Angivna värden har erhållits i laboratorieförhållanden med relevanta standarder. Olika orsaker kan ändra uppgifterna: mängden och typen av tvätt samt omgivningstemperatur. Vattentryck, matarspänningen och temperaturen på inloppsvattnet kan också påverka tvättprogrammets varaktighet.



Tekniska specifikationer kan ändras utan föregående meddelande för att förbättra kvaliteten på produkten.

Program	Tvätt- mängd (kg)	Energi- förbruk- ning (kWh)	Vatten- förbruk- ning (li- ter)	Ungefär- lig pro- gramtid (minuter)	Återstå- ende fukt (%) ¹⁾
Vit/Kulörtvätt 60°C	8	1,40	70	210	52
Vit/Kulörtvätt 40°C	8	1,2	69	205	52
Syntet 40°C	3	0,60	56	140	35
Fintvätt 40°C	3	0,55	59	95	35
Ylle 30°C	1,5	0,45	62	75	30
Standardprogram vit-/kulörtvätt <input type="checkbox"/>					
Standard 60°C Vit-/Kulört- vätt <input type="checkbox"/>	8	0,80	52	275	52
Standard 60°C Vit-/Kulört- vätt <input type="checkbox"/>	4	0,56	40	228	52
Standard 40°C Vit-/Kulört- vätt <input type="checkbox"/>	4	0,50	40	226	52

¹⁾ När centrifugeringen är klar.

Av-läge (W)	Lämnat på-läge (W)
0.30	0.30

Informationen i tabellen ovan är i enlighet med EU-kommissionens förordning 1015/2010 om genomförande av direktiv 2009/125/EC

15. TEKNISKA DATA

Dimension	Bredd/Höjd/Djup/Total längd	600 mm/ 850 mm/ 571 mm/ 600 mm
-----------	--------------------------------	-----------------------------------

Elektrisk anslutning	Nätspänning Total effekt Säkring Frekvens	230 V 2200 W 10 A 50 Hz
Skyddsnivån mot intrång av fasta partiklar och fukt säkerställs av skyddslocket, förutom där lågspänningsutrustningen inte har något skydd mot fukt		IPX4
Vattentryck	Min Max	0,5 bar (0,05 MPa) 8 bar (0,8 MPa)
Vattentillförsel ¹⁾		Kallt vatten
Max. tvättmängd	Vit-/Kulörtvätt	8 kg
Energiklass		A+++ -20%
Centrifugeringshastighet	Max	1400 varv/minut

¹⁾ Anslut tilloppslangen till en vattenkran med 3/4" rörgänga.

16. TILLBEHÖR

16.1 Fästplåtsats (4055171146)

Finns att köpa hos närmaste auktoriserade återförsäljare.

Om du installerar produkten på en plint måste du fästa fast produkten i fästplåtarna.

Läs noga igenom anvisningarna som medföljer tillbehöret.

16.2 Pelarsats

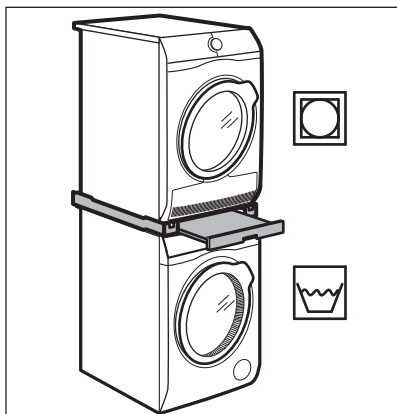

Torktummlaren kan placeras ovanpå tvättmaskinen **endast om en pelarsats som tillverkats och godkänts av ELECTROLUX** används.



Verifiera de kompatibla pelarsatserna genom att kontrollera djupet på din produkt.

Pelarsatsen kan endast användas med de produkter som specificerats i medföljande informationsblad.

Läs noga igenom anvisningarna som medföljer produkten och tillbehöret.



WARNING!

Sätt inte torktummlaren under tvättmaskinen.

16.3 Piedestal med låda

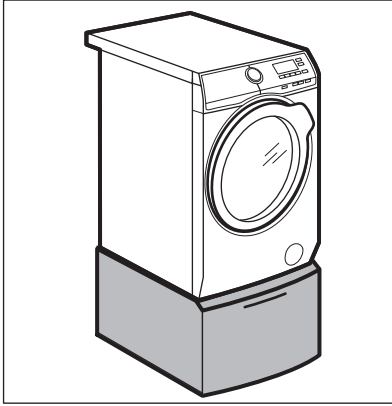

Höj upp maskinen och gör det enklare att lägga in och plocka ur tvätt.

Lådan kan användas för förvaring av tvätt, t.ex.: handdukar, rengöringsprodukter med mera.

Läs noga igenom anvisningarna som medföljer tillbehöret.

16.4 Finns på <https://shop.electrolux.com.au/> eller från auktoriserade återförsäljare



Endast lämpliga tillbehör som godkänts av ELECTROLUX garanterar produktens säkerhetsstandarder. Om icke godkända delar används kommer alla slags anspråk att upphävas.

17. MILJÖSKYDD

Återvinn material med symbolen .
Återvinn förpackningen genom att placera den i lämpligt kärl. Bidra till att skydda vår miljö och vår hälsa genom att återvinna avfall från elektriska och elektroniska produkter. Släng inte

produkter märkta med symbolen  med hushållsavfallet. Lämna in produkten på närmaste återvinningsstation eller kontakta kommunkontoret.

www.electrolux.com/shop



192940810-A-352017

