

► L8FSE944E

SV Bruksanvisning  
Tvättmaskin

# USER MANUAL



**AEG**

# INNEHÅLL

1. SÄKERHETSINFORMATION.....	3
2. SÄKERHETSINSTRUKTIONER.....	4
3. PRODUKTBESKRIVNING.....	6
4. TEKNISKA DATA.....	8
5. INSTALLATION.....	8
6. TILLBEHÖR.....	12
7. KONTROLLPANELEN.....	13
8. VRED OCH KNAPPAR.....	15
9. PROGRAM.....	18
10. INSTÄLLNINGAR.....	23
11. FÖRE FÖRSTA ANVÄNDNING.....	24
12. DAGLIG ANVÄNDNING.....	24
13. RÅD OCH TIPS.....	29
14. SKÖTSEL OCH RENGÖRING.....	31
15. FELSÖKNING.....	36
16. FÖRBRUKNINGSVÄRDEN.....	40
17. SNABBGUIDE.....	42

## FÖR PERFEKTA RESULTAT

Tack för att du valt denna AEG-produkt. Den har utvecklats för att du ska kunna använda den i många år, med innovativa funktioner som gör livet enklare – och som inte finns på alla enklare produkter. Ägna några minuter åt denna beskrivning för att få största möjliga utbyte av produkten.

Besök vår webbplats för att:



få tips om användning, broschyrer, felsökning, service- och reparationsinformation:

**[www.aeg.com/support](http://www.aeg.com/support)**



registrera din produkt för bättre service:

**[www.registeraeg.com](http://www.registeraeg.com)**



köpa tillbehör, förbrukningsvaror och originalreservdelar till din produkt:

**[www.aeg.com/shop](http://www.aeg.com/shop)**

## KUNDTJÄNST OCH SERVICE

Använd alltid originalreservdelar.

Ha följande uppgifter till hands när du kontaktar vår auktoriserade serviceverkstad: Modell, artikelnummer, serienummer.

Informationen står på märkplåten.

 Varning/Försiktighet – Säkerhetsinformation

 Allmän information och tips

 Miljöinformation

Med reservation för ändringar.

## 1. ⚠ SÄKERHETSINFORMATION

Läs noga de bifogade instruktionerna före installation och användning av produkten. Tillverkaren är inte ansvarig för eventuella personskador eller andra skador som uppkommit som ett resultat av felaktig installation eller användning. Förvara alltid bruksanvisningen på en säker och tillgänglig plats för framtida bruk.

### 1.1 Säkerhet för unga och personer med funktionsnedsättning

- Denna produkt kan användas av barn från 8 års ålder och uppåt, och av personer med nedsatt fysisk, sensorisk eller mental förmåga, samt av personer med bristande erfarenhet och kunskap, om de övervakas eller instrueras beträffande hur produkten används på ett säkert sätt och förstår de risker som är förknippade med användningen.
- Barn mellan 3 och 8 år eller personer med mycket omfattande och komplexa funktionshinder ska inte vara i närheten av produkten om de inte är under uppsikt.
- Barn under 3 år ska inte vistas i närheten av produkten utan ständig uppsikt.
- Låt inte barn leka med produkten.
- Håll allt förpackningsmaterial utom räckhåll för barn och kassera det på lämpligt sätt.
- Tvättmedel ska förvaras utom räckhåll för barn.
- Håll barn och husdjur borta från produkten när luckan är öppen.
- Om produkten har ett barnlås, måste detta aktiveras.
- Barn får inte utföra städning och underhåll av produkten utan uppsikt.

### 1.2 Allmän säkerhet

- Ändra inte produktens specifikationer.
- Produkten är avsedd att användas i hushåll och liknande användningsområden som t.ex.:

- personalkök i butiker, på kontor och andra arbetsmiljöer,
- av gäster på hotell, motell, bed and breakfast och andra typer av boendemiljöer.',
- områden för gemensam användning i tvättstugor i flerfamiljshus eller i allmänna tvättinrättningar.
- Överskrid inte den angivna maximala tvättmängden 9 kg (se avsnittet "Programöversikt").
- Vattentrycket under drift vid vatteningångspunkten från utloppsanslutningen måste vara mellan 0,5 bar (0,05 MPa) och 8 bar (0,8 MPa).
- Ventilationsöppningarna i botten får ej täppas igen av en matta eller annat som ligger på golvet.
- Produkten måste anslutas till vattenledningsnätet med de nya medföljande slanguppsättningarna, eller med andra nya slanguppsättningar som tillhandahålls av auktoriserat servicecenter.
- Gamla slanguppsättningar får inte återanvändas.
- Om nätsladden är skadad måste den bytas av tillverkaren, tillverkarens auktoriserade servicecenter eller personer med motsvarande utbildning, för att undvika elektrisk fara.
- Stäng av produkten och koppla bort den från eluttaget före underhåll.
- Använd inte högtrycksvattenspray och/eller ånga för att rengöra produkten.
- Rengör produkten med en våt trasa. Använd bara milda rengöringsmedel. Använd inte produkter med slipeffekt, skursvampar, lösningsmedel eller metallföremål.

## 2. SÄKERHETSINSTRUKTIONER

### 2.1 Installation



Installationen måste överensstämma med gällande nationella bestämmelser.

- Ta bort allt förpackningsmaterial och transportbultarna, inklusive gummibussning och plastbricka.
- Förvara transportbultarna på ett säkert ställe. Om produkten ska flyttas i framtiden måste de sättas dit igen för att låsa trumman för att förhindra skador på produkten.

- Var alltid försiktig när produkten rör sig eftersom den är tung. Använd alltid skyddshandskar och täckta skor.
- Följ installationsinstruktionerna som följer med produkten.
- Installera eller använd inte en skadad produkt.
- Installera och använd inte produkten på en plats där temperaturen understiger 0 °C eller där den utsätts för väder och vind.
- Golvytan, på vilken produkten ska installeras, måste vara plan, stabil, värmebeständig och ren.
- Kontrollera att luft kan cirkulera mellan produkten och golvet.
- Använd ett vattenpass för att kontrollera att produkten står helt vågrätt när den står på platsen där den skall användas. Om den inte gör det kan du justera fötterna tills den gör det.
- Installera inte produkten direkt över en golvbrunn.
- Spruta inte vatten på apparaten och utsätt den inte för mycket fuktighet.
- Installera inte produkten där luckan inte kan öppnas helt.
- Placera inte en stängd behållare för uppsamling av vattenläckage under produkten. Kontakta auktoriserat servicecenter för att kontrollera vilka tillbehör som kan användas.

## 2.2 Elektrisk anslutning



### WARNING!

Risk för brand och elektriska stötar.

- Produkten måste jordas.
- Använd alltid ett korrekt installerat, stötsäkert och jordat eluttag.
- Se till att de parametrarna på märkskylten överensstämmer med elnätets elektricitet.
- Använd inte grenuttag eller förlängningssladdar.
- Kontrollera så att du inte skadar stickkontakten och nätkabeln. Om produktens nätkabel behöver bytas måste det göras av vårt auktoriserade servicecenter.
- Anslut stickkontakten till eluttaget först vid slutet av installationen. Kontrollera

att stickkontakten är åtkomlig efter installationen.

- Ta inte i anslutningssladden eller stickkontakten med våta händer.
- Dra inte i anslutningssladden för att koppla bort produkten från eluttaget. Ta alltid tag i stickkontakten.

## 2.3 Anslutning av vatten

- Orsaka inga skador på vattenslangarna.
- Före anslutning till nya slangar, slangar som inte använts under en längre tid, där reparationsarbete har utförts eller om nya enheter har monterats (vattenmätare, etc.), ska vattnet rinna en stund tills det är rent och klart.
- Kontrollera att det inte finns några synliga vattenläckor under och efter första användningen av maskinen.
- Använd inte en förlängningsslang om tilloppsslangen är för kort. Kontakta det auktoriserade servicecentret för byte av tilloppsslang.
- När du packar upp produkten kan det finnas vatten kvar i tömningsslangen. Detta beror på vattentesterna som utförts på produkten på fabriken.
- Du kan förlänga tömningsslangen till högst 400 cm. Kontakta ett auktoriserat servicecenter för den andra tömningsslangen och förlängningen.
- Kontrollera att kranen är åtkomlig efter installationen.

## 2.4 Användning



### WARNING!

Det finns risk för personskador, elstöt, brand eller skador på produkten.

- Följ säkerhetsanvisningarna på tvättmedelspaket.
- Placera inga lättantändliga produkter eller föremål som är fuktiga med lättantändliga produkter i, nära eller på produkten.
- Tvätta inga tyger som är starkt nedsmutsade med olja, fett eller andra feta ämnen. Det kan skada gummidelarna i tvättmaskinen. Förtvätta sådana tyger för hand innan du stoppar in dem i tvättmaskinen.

- Ta inte på luckglaset när ett program är igång. Glaset kan bli hett.
- Se till att alla metallföremål avlägsnas från tvätten.

## 2.5 Lampa inuti produkten



### WARNING!

Risk för personskador föreligger.

- När det gäller lampan/lamporna i denna produkt och reservlampor som säljs separat: Dessa lampor är avsedda att tåla extrema fysiska förhållanden i hushållsapparater, såsom temperatur, vibration, fuktighet eller är avsedda att signalera information om produktens driftsstatus. De är inte avsedda att användas i andra produkter eller som rumsbelysning i hemmet.
- Om du vill byta den inre belysningen kontaktar du det godkända servicecentret.

## 2.6 Underhåll

- Kontakta en auktoriserad serviceverkstad för reparation av produkten. Använd endast originaldelar.
- Observera att självreparation eller icke-professionell reparation kan få säkerhetsmässiga konsekvenser och kan upphäva garantin.
- Följande reservdelar kommer att finnas tillgängliga i 10 år efter att modellen har slutat tillverkas: motor- och motorborstar, överföring mellan

motor och trumma, pumpar, stötdämpare och fjädrar, tvätttrumma, trumlager och tillhörande kullager, värmare och värmeelement, inklusive värmepumpar, rörledningar och tillhörande utrustning inklusive slangar, ventiler, filter och vattenstoppar, tryckta kretskort, elektroniska skärmar, tryckomkopplare, termostater och sensorer, programvara och firmware inklusive återställningsprogramvara, lucka, gångjärn till lucka och tätningar, andra tätningar, lucklåsningsenhet, perifera tillbehör för plast såsom tvättmedel. Observera att vissa av dessa reservdelar endast är tillgängliga för professionella reparatörer och att inte alla reservdelar är relevanta för alla modeller.

## 2.7 Avfallshantering



### WARNING!

Risk för kvävning eller skador.

- Koppla loss produkten från eluttaget och vattentillförseln.
- Klipp av elkabeln nära produkten och kassera den.
- Ta bort luckspärren för att förhindra att barn eller husdjur blir instängda i trumman.
- Kassera produkten i enlighet med lokala föreskrifter för avyttring från WEEE (Waste Electrical and Electronic Equipment).

# 3. PRODUKTBESKRIVNING

## 3.1 Specialfunktioner

Din nya tvättmaskin uppfyller alla moderna krav för en effektiv behandling av din tvätt med låg vatten-, energi- och tvättmedelsförbrukning samtidigt som kläderna hanteras varsamt.

- Dess **Oko-Mix-teknik** har utvecklats för att skydda tygernas fibrer tack vare olika förblandningsfaser som först löser upp tvättmedlet och sedan sköljmedlet i vattnet innan det kommer i kontakt med tvätten. Detta

innebär att man har varje fiber i åtanke.

- Dess **ProSense-teknologi** känner av tvättmängden och fastställer tvättiden på 30 sekunder. Tvättprogrammet är anpassat efter tvättmängden och typ av material utan att för den skull förbruka mer tid, energi eller vatten än nödvändigt.
- Ånga är ett snabbt och enkelt sätt att fräscha upp dina kläder. De varmsamma ångprogrammen avlägsnar lukter och gör tygerna mindre

skrynkliga för att minska behovet av strykning.

Dess **Plus Steam-funktion** avslutar varje cykel med varsam ånga som luckrar upp fibrerna och gör tyget mindre skrynkligt. Strykningen blir enklare!

- Dess **Fläck-funktion** förbehandlar envisa fläckar och optimerar effekten av fläckborttagningen.

- Tack vare **-Soft Plus funktionen** sprids sköljmedlet jämt över tvätten och tränger djupt in i fibrerna, vilket ger en perfekt mjukhet.

### 3.2 Produktöversikt

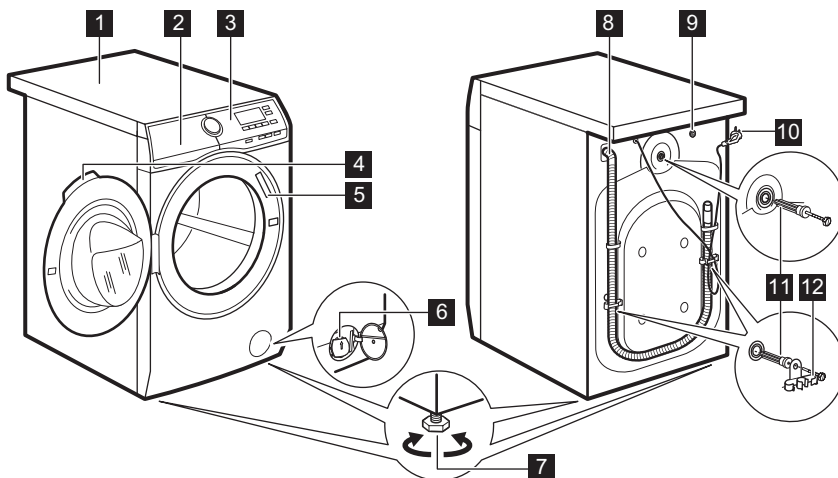

- 1** Bänkskiva
- 2** Tvättmedelsfack
- 3** Kontrollpanel
- 4** Luckhandtag
- 5** Typskylt
- 6** Filter till tömningspump
- 7** Fötter för att få maskinen i nivå

- 8** Tömnings slang
- 9** Tillopps slangens anslutning
- 10** Nätkabel
- 11** Transportbultar
- 12** Slangstöd

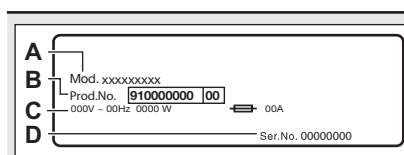

På typskylten står modellnamn (A), produktnummer (B), spänning (C) och serie-nummer (D).

## 4. TEKNISKA DATA

Dimension	Bredd/Höjd/Totalt djup	59.7 cm /84.7 cm /66.0 cm
Elektrisk anslutning	Nätspänning	230 V
	Total effekt	2200 W
	Säkring	10 A
	Frekvens	50 Hz
Skyddsnivån mot intrång av fasta partiklar och fukt säkerställs av skyddslocket, förutom där lågspänningsutrustningen inte har något skydd mot fukt		IPX4
Vattentryck	Min	0,5 bar (0,05 MPa)
	Max	8 bar (0,8 MPa)
Vattentillförsel <sup>1)</sup>		Kallt vatten
Max. tvättmängd	Bomull	9 kg
Centrifugeringshast.	Max. centrifugeringshastighet	1351 rpm

<sup>1)</sup> Anslut tilloppslangen till en vattenkran med 3/4" rörgänga.

## 5. INSTALLATION

 **WARNING!**  
Se säkerhetsavsnitten.

### 5.1 Uppackning

 **WARNING!**  
Avlägsna allt förpackningsmaterial och alla transportbultar innan produkten installeras.

 **WARNING!**  
Använd handskarna.

1. Avlägsna den utvändiga filmen.  
Använd en kniv vid behov.

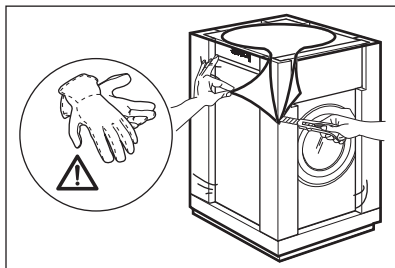

2. Ta bort kartonglocket och frigoliten.

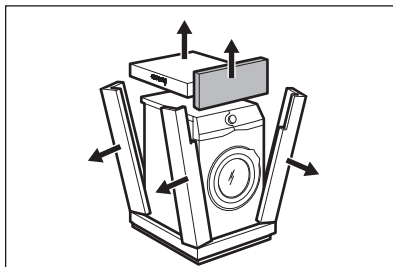

3. Avlägsna den invändiga filmen.

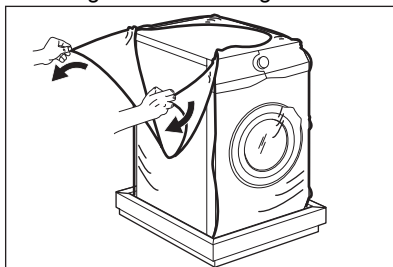

4. Öppna luckan och ta bort frigolitdelen från lucktätningen och alla sakerna från trumman.



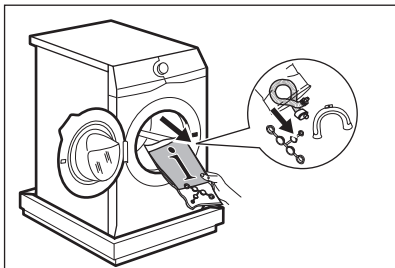

5. Lägg maskinen försiktigt ner på baksidan.
6. Lägg en av frigolitdelarna på golvet under produkten.

**i** Kontrollera så att inte slangarna skadas.

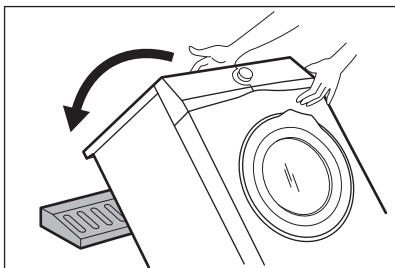

7. Ta bort frigolitskyddet från undersidan.

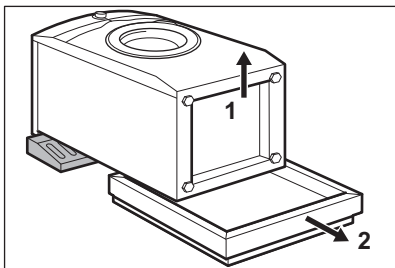

8. Dra upp produkten till upprätt position.

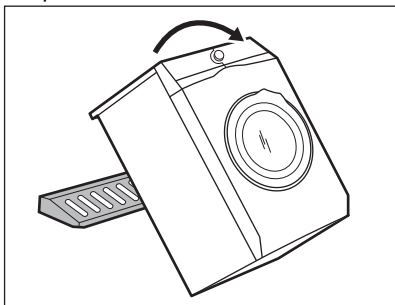

9. Ta loss strömkabeln och tömningsslangen ur slanghållarna.

**i** Det kan finnas vatten i tömningsslangen. Detta beror på vattentesterna som utförts på produkten som utförts på fabriken.

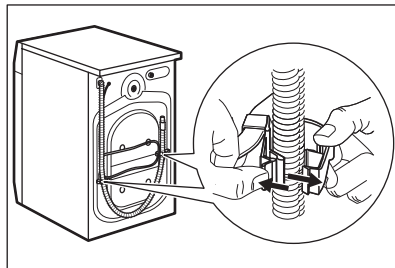

10. Skruva bort de tre bultarna med den medföljande nyckeln.

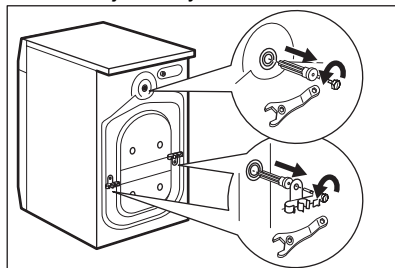

11. Dra ut distanserna av plast.
12. Sätt dit platsbyggen, som finns i påsen med användarmanualen, i hålen.

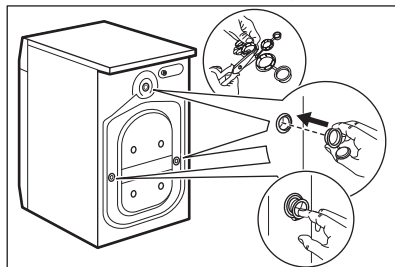

**i** Vi rekommenderar att du sparar förpackningen och transportbultarna om du vid ett senare tillfälle ska flytta produkten.

## 5.2 Placering och avvägning

1. Installera produkten på ett plant och hårt golv.

- i** Se till att mattor inte hindrar luftcirkulationen under produkten. Kontrollera att produkten inte vidrör någon vägg eller enhet.
2. Lossa eller dra åt fötterna för att justera nivån.



### WARNING!

Justera inte nivån genom att sätta kartong, trä eller motsvarande material under produktens fötter.

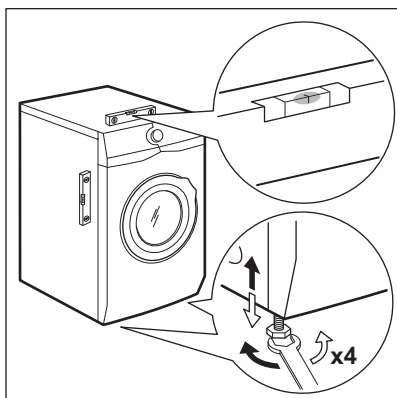

Produkten måste vara i våg och stabil.

- i** En korrekt justering av produktnivån förhindrar att produkten vibrerar, bullrar och flyttas när den används.
- i** När produkten har installerats på en sockel eller om en torktumlare har placerats ovanpå tvättmaskinen ska tillbehören som beskrivs i kapitlet "Tillbehör" användas. Läs noga igenom anvisningarna som medföljer produkten och tillbehöret.

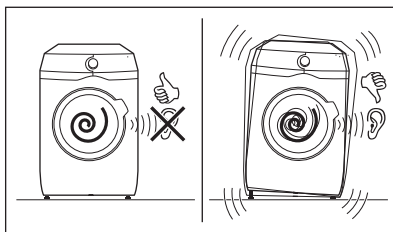

## 5.3 Tilloppsslang

1. Anslut tilloppsslangen på baksidan av produkten.
2. Sätt den på vänster eller höger sida beroende på var vattenkranen sitter.

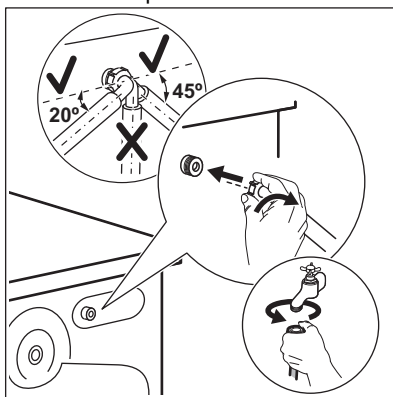

- i** Kontrollera att tilloppsslangen inte är i vertikalt läge.
3. Vid behov, lossa ringmuttern och ställ in den i rätt läge.
  4. Anslut tilloppsslangen för kallvatten till en kallvattenkran med 3/4-tums gänga.

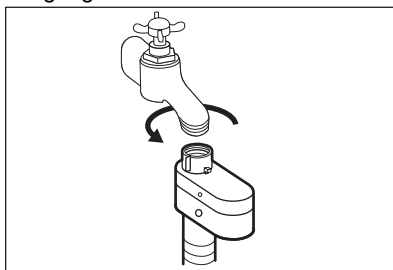

### FÖRSIKTIGHET!

Kontrollera att det inte finns några läckor i kopplingarna.

- i** Använd inte en förlängnings slang om tilloppslangen är för kort. Kontakta kundtjänst för byte av tilloppslangen.

## 5.4 Vattensäkring

Tilloppsslangen har en vattensäkring. Säkringen förhindrar att vatten läcker in i slangen på grund av dess naturliga åldrande.

Den röda delen i **A**-fönstret visar detta fel.

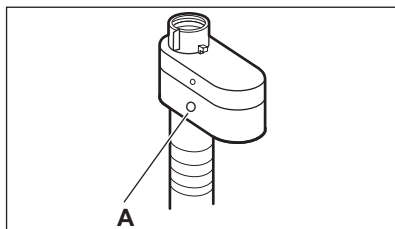

Om detta inträffar, stäng vattenkranen och kontakta auktoriserat servicecenter för att få slangen utbytt.

## 5.5 Tömning av vattnet

Tömningsslangen ska sitta på en höjd som inte är lägre än 60 cm och inte högre än 100 cm.

- i** Du kan förlänga tömningsslangen till högst 400 cm. Kontakta auktoriserat servicecenter för den andra tömningsslangen och förlängningen.

Det går att ansluta tömningsslangen på två sätt:

1. Gör en U-form med tömningsslangen och dra den runt plastböjen.

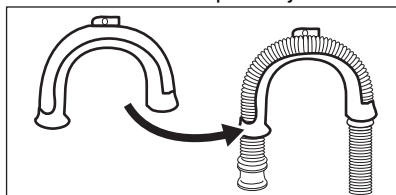

2. På kanten av ett handfat - Fäst plastböjen i vattenkranen eller på väggen.

- i** Se till att plastböjen inte kan flytta på sig när produkten tömmer ut.

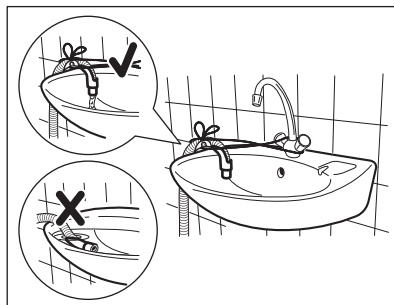

- i** Se till att tömningsslangens ände inte ligger i vattnet. Då kan smutsigt vatten rinna tillbaka in i produkten.

3. Till ett stigrör med ventilationshål - För in tömningsslangen direkt i avloppsröret. Se bilden.

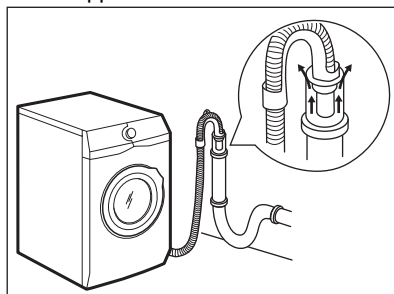

- i** Änden på tömningsslangen måste alltid vara ventilerad, dvs. avloppsrörets innerdiameter (minst 38 mm - minst 1,5 tum) måste vara större än tömningsslangens ytterdiameter.

4. Om avloppsslangens ände ser ut så här (se bilden) kan du trycka in den direkt i stigröret.

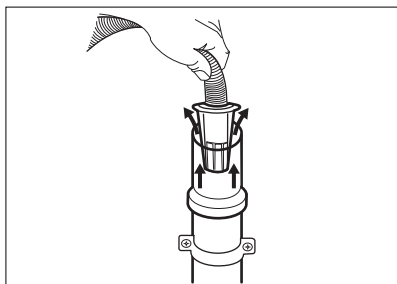

5. **Utan plastböjen, till en avloppsmuff** - Sätt avloppsslangen i muffen och dra åt den med en klämma. Se bilden.

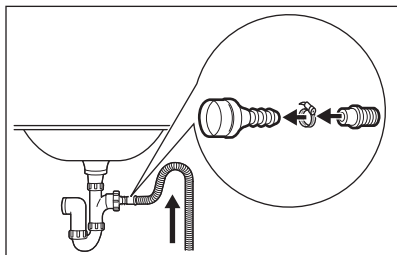

- i** Kontrollera att tömningsslangen gör en loop för att förhindra att partiklar går in i produkten från diskhon.

6. Fäst slangen **direkt till ett inbyggt avloppsrör i rummets vägg** och dra åt den med en klämma.

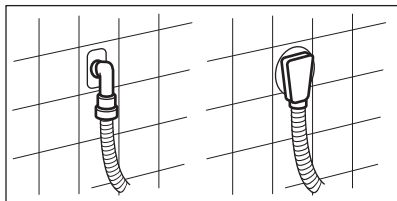

## 6. TILLBEHÖR

### 6.1 Finns på [www.aeg.com/shop](http://www.aeg.com/shop) eller hos auktoriserad återförsäljare

Läs noga igenom anvisningarna som medföljer tillbehöret.

## 5.6 Elektrisk anslutning

I slutet av installationen kan du ansluta nätkontakten till eluttaget.

Typskylten och kapitlet "Tekniska data" anger nödvändiga elektriska klassificeringarna. Se till att de är kompatibla med nätspänningen.

Kontrollera att elnätet i ditt hem klarar den maximala belastning som krävs, även med hänsyn till andra produkter som är anslutna till samma nätkrets i ditt hushåll.

### Anslut maskinen till ett jordat eluttag.

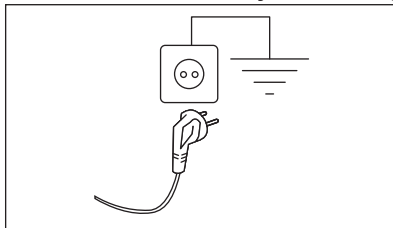

Nätkabeln måste vara lätt att komma åt när maskinen har installerats.

För allt elektriskt arbete som krävs för att installera den här maskinen, kontakta vårt auktoriserade servicecenter.

Tillverkaren ansvarar inte för personskador eller materiella skador som uppstår till följd av att ovanstående säkerhetsåtgärder inte har följts.

- i** Endast lämpliga tillbehör som godkänts av AEG garanterar produktens säkerhetsstandarder. Om icke godkända delar används kommer alla slags anspråk att upphävas.

## 6.2 Fästplåtsats

Om du installerar produkten på en plint som inte är ett tillbehör som levereras av AEG, måste du sätta fast den i fästplåtarna.

Läs noga igenom anvisningarna som medföljer tillbehöret.

## 6.3 Pelarsats

Torktumlaren kan placeras ovanpå tvättmaskinen **endast om en avsedd pelarsats används.**

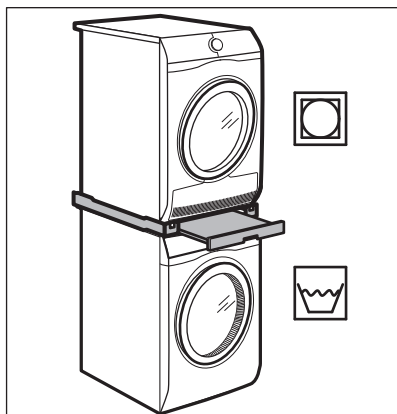

### ! VARNING!

Sätt inte torktumlaren under tvättmaskinen. Verifiera de kompatibla pelarsatserna genom att kontrollera djupet på din produkt.

## 6.4 Piedestal med låda

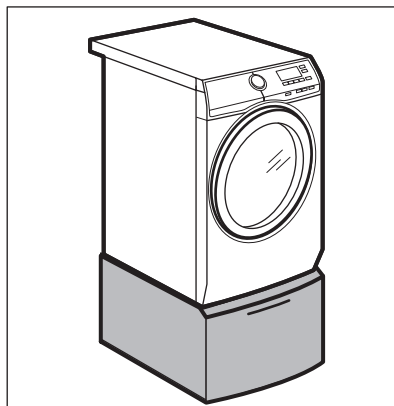

Höj upp maskinen och gör det enklare att lägga in och plocka ur tvätt. Lådan kan användas för förvaring av tvätt, t.ex.: handdukar, rengöringsprodukter med mera.



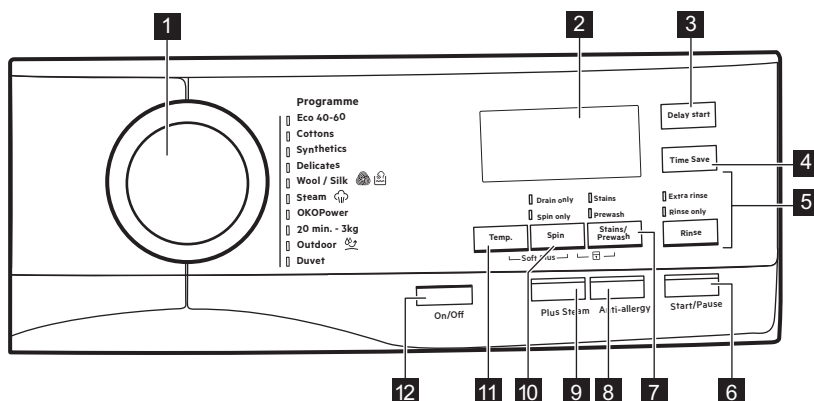

# 7. KONTROLLPANELEN

## 7.1 Beskrivning av kontrollpanel





**1** Programväljare



**2** Display

- 3** Touchknapp för Fördröjd start (Fördröjd start)
- 4** Touchknapp för Spara Tid (Tidspar)
- 5** Touchknapp för Sköljning (Sköljning)
- Funktionen Extra sköljning (Extra sköljning)
  - Hoppa över tvättfas - Endast sköljning (Endast sköljning) 
- 6** Touchknapp för Start/Paus (Start/Paus)
- 7** Touchknapp för fläckar/förtvätt (Fläck/förtvätt)
- Fläckfunktion (Fläck)
  - Funktionen Förtvätt (Förtvätt)
- 8** Touchknapp för skrynkelskydd (Anti-Allergy) 
- 9** Touchknapp för Steam Plus (Plus Steam)
- 10** Touchknapp för reducerad centrifugering (Centrifugering)
- Sköljstopp 
  - Extra Tyst <sup>dB</sup> 
  - Hoppa över tvätt och sköljning - Endast centrifugering (Endast centrifugering)
  - Hoppa över tvätt, sköljning och centrifugering - Endast tömning (Endast tömning)
- 11** Touchknapp för temperatur (Temperatur)
- 12** Tryckknapp för på/av (På/Av)

## 7.2 Display



<b>9.0kg</b>	Indikator för max tvättmängd. <b>kg</b> -indikatorn blinkar under uppskattningen av tvättmängden (se avsnittet om ProSense-avkänning).
<b>MAX</b>	Indikator för max tvättmängd. Den blinkar om tvättmängden överstiger avsedd mängd.
	Indikatorlampa för lucklås.
	Indikator för Fördröjd Start.

	Den digitala indikatorn kan visa: <ul style="list-style-type: none"> <li>• Programlängd (t.ex. <b>2:40</b>).</li> <li>• Fördröjd tid (t.ex. <b>30'</b> eller <b>2h</b>).</li> <li>• Programslut (.</li> <li>• Varningskod (t.ex. <b>E20</b>).</li> </ul>
	Indikator för tvättfas. Den blinkar under förtvätt- och tvättfasen.
	Indikator för sköljfas. Den blinkar under sköljningsfasen.
	När Soft Plus-funktionen är aktiverad, släcks  -indikatorn.
	Indikator för centrifugering och tömning. Den blinkar under centrifugerings- och tömningsfasen.
	OKO-Mix-indikator.
	Ångfasindikator.
	Indikator för antiskrynkelskyddsfas.
	Indikatorlampa för barnlås.
	Indikatorn för Spara tid.
	Indikator för centrifugeringshastighet.
	Indikatorlampa för Sköljstopp.
	Indikatorlampa för Extra Tyst.
	Temperaturdisplay.  -indikatorn visas när en kall tvätt har ställts in.

## 8. VRED OCH KNAPPAR

### 8.1 På/Av

Om du trycker på den här knappen i några sekunder slås maskinen på eller stängs av. Två olika ljud hörs när man slår på eller stänger av maskinen.

Eftersom Standby-funktionen i vissa fall automatiskt stänger av maskinen för att minska energiförbrukningen kan du behöva slå på den igen.

För mer information, se Standby-avsnittet i kapitlet Daglig användning.

## 8.2 Inledning

- i** Funktionerna går inte att välja med alla tvättprogram. Kontrollera kompatibiliteten mellan funktionerna och tvättprogrammen i "Programöversikt". En funktion kan utesluta en annan, i det här fallet låter inte maskinen dig ställa in inkompatibla funktioner tillsammans. Se till att skärmen och touch-knapparna alltid är rena och torra.

## 8.3 Temperatur

När du väljer ett tvättprogram föreslår maskinen automatiskt den förinställda temperaturen för programmet.

Tryck på denna knapp upprepade gånger tills önskad temperatur visas på displayen.

När displayen visar **\*** och **--**, värmer inte produkten upp vattnet.

## 8.4 Centrifugering

När du ställer in ett program ställer maskinen automatiskt in maximal centrifugeringshastighet.

Tryck upprepade gånger på den här knappen för att:

- **Minska centrifugeringshastigheten.**

- i** Displayen visar endast tillgängliga centrifugeringshastigheter för inställt program.

- **Aktivera funktionen Sköljstopp.** Den sista centrifugeringen utförs ej. Maskinen tömmer inte det sista sköljvattnet för att tvätten inte ska skrynklas. Tvättprogrammet stannar med vatten i trumman.

På displayen visas indikatorn . Luckan är låst och trumman snurrar med jämna mellanrum för att tvätten ska bli mindre skrynklig. Du måste tömma ut vattnet för att kunna låsa upp luckan.

Om du trycker på Start/Paus-knappen utför maskinen centrifugeringsfasen och tömmer ut vattnet.

- i** Maskinen tömmer ut vattnet automatiskt efter cirka 18 timmar.

- **Aktivera funktionen Extra Tyst.** De mellanliggande och slutliga centrifugeringsfaserna utesluts och programmet avslutas med vatten i trumman. Detta gör att tvätten blir mindre skrynklig.

På displayen visas indikatorn . Luckan förblir låst. Trumman snurrar runt då och då för att minska uppkomsten av skrynklor. Du måste tömma ut vattnet för att kunna låsa upp luckan. Eftersom programmet är väldigt tyst kan man tvätta under natten när elpriserna är lite billigare. I vissa program utförs sköljningarna med mer vatten. Om du trycker på Start/Paus-knappen utförs endast tömningsfasen.

- i** Maskinen tömmer ut vattnet automatiskt efter cirka 18 timmar.

- **Aktivera tömningsfunktionen (Hoppa över tvätt-, sköljnings- och centrifugeringsfaserna):** Endast tömning.

Maskinen utför endast tömningsfasen för valt tvättprogram.

Displayen visar indikatorlampan **--**

(kallt) och indikatorlampan **---** (ingen centrifugering) samt

indikatorlampan .

- **Aktivera centrifugeringsfunktionen (Hoppa över tvätt- och sköljfaserna):** Endast centrifugering.



- i** Innan du ställer in den här funktionen, välj ett lämpligt tvättprogram för kläderna. Maskinen kommer att utföra den mest passande centrifugeringscykeln för dina plagg (till exempel för syntetplagg ska du först välja Syntet tvättprogram och därefter Endast centrifugeringsfunktionen).

Maskinen utför endast centrifugeringsfasen för valt tvättprogram.

Displayen visar indikatorlampan – – (kallt) och indikatorlampan  och centrifugeringshastigheten.

## 8.5 Fläck/förtvätt

Tryck på den här knappen upprepade gånger för att aktivera ett eller båda alternativen.

Motsvarande indikatorlampa tänds på displayen.

- **Fläck**  
Välj detta alternativ för att förbehandla hårt smutsad tvätt eller för att använda fläckborttagningsmedel på fläckar.  
Håll fläckborttagningsmedlet i fack . Fläckborttagningsmedlet förblandas och upphettas med tvättmedlet för att förbättra effektiviteten.

- i** Denna funktion är inte tillgänglig vid temperaturer under 40 °C.

- **Förtvätt**  
Använd den här funktionen för att lägga till en förtvättssfas i 30 °C före tvättfasen.  
Det här alternativet rekommenderas för hårt smutsad tvätt, särskilt om den innehåller sand, damm, lera och andra fasta partiklar.

- i** Funktionen kan lägga till tid till programlängden.



## 8.6 Plus Steam

Funktionen lägger till en ångfas följt av en kort skrynkelskyddsfas i slutet av tvättprogrammet.

Ångfasen minskar skrynklor och gör strykningen enklare.

Kontrolllampan  blinkar på displayen under ångfasen.

- i** Funktionen kan lägga till tid till programlängden.

När programmet är klart visar displayen en nolla , kontrolllampan  lyser med ett fast sken och kontrolllampan  börjar blinka. Trumman rör sig mjukt i cirka 30 minuter för utnyttja ångan. Genom att tryck på någon knapp avslutas skrynkelskyddsrorelsen och luckan låses upp.

- i** En mindre tvättmängd ger bättre förutsättningar för ett bra resultat.

## 8.7 Fördröjd start

Med den här funktionen kan du fördröja programstarten till en bättre lämpad tidpunkt.

Tryck upprepade gånger på knappen för att ställa in önskad fördröjning. Tiden ökar i steg om 30 minuter upp till 90 minuter och med 2 timmar upp till 20 timmar.

När du har tryckt på Start/Paus -knappen visar displayen -indikatorlampan, och vald fördröjningstid och maskinen börjar nedräkningen.

## 8.8 Sköljning

Med den här knappen kan du välja någon av följande funktioner:

- **Extra sköljning funktion**  
Denna funktion lägger till några sköljningar enligt valt tvättprogram. Använd den här funktionen för personer som är allergiska mot tvättmedelsrester och i områden där vattnet är mjukt.

 Funktionen lägger till lite tid till programlängden.

- Hoppa över tvättfas - Endast sköljning funktion  Produkten utför endast sköljfasen, centrifugeringsfasen och tömningsfasen för det valda programmet.

Motsvarande indikatorlampa ovanför touchknappen tänds.

## 8.9 Tidspar

Med den här funktionen kan du minska programlängden.



- Om tvätten är normalt eller lite smutsad kan man med fördel förkorta tvättprogrammet. Tryck på den här knappen **en gång** för att minska tvättiden.
- Vid mindre tvätmängder trycker du på den här knappen **två gånger** för att ställa in ett extra kort program.

På displayen visas indikatorn .

 Detta alternativ kan också användas för att förkorta programtiden för Ånga.

## 8.10 Anti-Allergy

Ställ in det här alternativet med programmet för vita Bomull plagg. När alternativet är valt, kan varken temperatur eller programtid ändras.

Funktionen Tidspar  och Extra Tyst  är inte tillgängliga.

Motsvarande indikatorlampa ovanför touchknappen tänds.

Detta alternativ tar bort mikroorganismer tack vare en tvättfas med en temperatur över 60 °C under några minuter. Detta hjälper till att ta bort bakterier, mikroorganismer och partiklar. Tillförelse av ånga och en extra sköljningsfas säkerställer att tvättmedelsrester och pollen/allergener avlägsnas, vilket gör det lämpligt för känsliga personer.

## 8.11 Start/Paus







Tryck på Start/Paus -knappen för att starta, pausa eller avbryta ett program.

# 9. PROGRAM

## 9.1 Programöversikt

Tvättprogram

Program	Programbeskrivning
<b>Tvättprogram</b>	
Eco 40-60	<b>Vit bomull och färgäkt bomull.</b> Normalt smutsad tvätt. Energiförbrukningen minskar och programmets tvättfas förlängs, vilket ger goda tvättresultat.
Bomull	<b>Vit och färgad bomull.</b> För normalt, mycket och lätt smutsad tvätt.
Syntet	<b>Syntetplagg eller blandade material.</b> Normalt smutsad tvätt.
Fintvätt	<b>Ömtåliga material som akryl, viskos och blandade material måste fintvättas.</b> För normalt och lätt smutsad tvätt.
 Ylle/Siden	<b>Ylle som går att tvätta i maskinen, handtvättbar ylle och andra material</b> med symbolen "handtvätt". <sup>1)</sup>

Program	Programbeskrivning
<b>Ångprogram</b>	
 Ånga	<p><b>Ångprogram för bomulls- och syntetplagg.</b> Ånga kan användas för torr<sup>2)</sup>, nytvättad tvätt eller plagg som bara använts en gång. Detta program minskar veck och lukter<sup>3)</sup> och gör så att fibrerna blir mjukare. När programmet är klart tar du snabbt ut tvätten ur trumman. Efter ett ångprogram behöver man bara stryka lite lätt. Använd inget tvättmedel. Ta vid behov bort fläckar genom att tvätta eller använda fläckbortagningsmedel på fläcken. Ångprogram utför inte någon hygien tvätt. Välj inte ångprogrammet för den här typen av plagg:</p> <ul style="list-style-type: none"> <li>• Plagg som inte är lämpade för torktumling.</li> <li>• Plagg med etiketten "Endast kemtvätt".</li> </ul>
<b>Tvättprogram</b>	
ÖKOPower	<p><b>Bomulls- och syntetplagg.</b> Komplet tvättprogram som tvättar den dagligt smutsade tvätten intensivt och ger ett bra tvättsultat på bara 59 minuter.</p>
20 Min. - 3 kg	<p><b>Bomulls- och syntetplagg som är lätt smutsade</b> eller som bara använts en gång.</p>
 Outdoor	<p> Använd inte sköljmedel och se till att det inte finns någon sköljmedelsrest kvar i tvättmedelsfacket.</p> <p><b>Ytterkläder, tekniska jackor, sportjackor, vattentäta jackor och jackor som andas, skaljackor med löstagbar fleece eller innerfoder.</b> Den rekommenderade tvättmängden är 2 kg. Detta program kan också användas som ett återimpregneringsprogram för vattenavvisande tyger, speciellt anpassad för behandling av kläder med en hydrofob beläggning. För detta återimpregneringsprogram för vattenavvisande tyger, gör enligt följande:</p> <ul style="list-style-type: none"> <li>• Häll tvättmedel i facket .</li> <li>• Häll ett speciellt impregneringsåterställare för tyg i facket för sköljmedel .</li> <li>• Minska tvättmängden till 1 kg.</li> </ul> <p> För att ytterligare förbättra den vattenavvisande effekten, torka i torktummlaren med program Outdoor (om det finns tillgängligt och om plagget får torktumlas).</p>



Program	Programbeskrivning
Täcken	<b>Syntetfilt, vadderade kläder, täcken, dunjackor</b> och liknande.

1) Under det här programmet roterar trumman sakta för en skonsam tvätt. Det kan verka som om trumman roterar felaktigt eller inte roterar alls.

2) Om du väljer ett ångprogram med torr tvätt, kan den vara fuktig i slutet av programmet. Torka tvätten på lina i ca 10 minuter.

3) Ångprogrammet tar inte bort intensiv lukt.

Programtemperatur, högsta centrifugeringshastighet och maximal tvättmängd

Program	Standardtemperatur Temperaturvariation	Referenshastighet för centrifugering Centrifugeringshastighetsintervall	Max. tvättmängd
<b>Tvättprogram</b>			
Eco 40-60	40 °C <sup>1)</sup>	1400 rpm 1400 rpm – 400 rpm	9 kg
Bomull	40 °C 95 °C – kall	1400 rpm 1400 rpm – 400 rpm	9 kg
Syntet	40 °C 60 °C – kall	1200 rpm 1200 rpm – 400 rpm	4 kg
Fintvätt	30 °C 40 °C – kall	1200 rpm 1200 rpm – 400 rpm	2 kg
 Ylle/Siden	40 °C 40 °C – kall	1200 rpm 1200 rpm – 400 rpm	2 kg
<b>Ångprogram</b>			
 Ånga	-	-	1 kg
<b>Tvättprogram</b>			
ÖKOPower	30 °C 60–30 °C	1400 rpm 1400 rpm – 400 rpm	5 kg
20 Min. - 3 kg	30 °C 40 °C – 30 °C	1200 rpm 1200 rpm – 400 rpm	3 kg
 Outdoor	30 °C 40 °C – kall	1200 rpm 1200 rpm – 400 rpm	2 kg <sup>2)</sup> 1 kg <sup>3)</sup>

Program	Standardtemperatur Temperaturvariation	Referenshastighet för centrifugering Centrifugeringshastighetsintervall	Max. tvättmängd
Täcken	40 °C 60 °C – kall	800 rpm 800 rpm – 400 rpm	3 kg

1) Enligt EU-förordning 2019/2023 kan detta program vid 40 °C rengöra normalt smutsig bomullstvätt som deklarerats tvättbar vid 40 eller 60 °C tillsammans.













Se kapitlet "Förbrukningsvärden" för mer information om uppnådd temperatur i tvätten, programtid m.m.

De mest effektiva programmen vad gäller energiförbrukning är i allmänhet sådana som kan köras vid lägre temperatur och med längre programtid.

- 2) Programöversikt.  
3) Tvättprogram och program för vattentäta material.

### Kompatibla programfunktioner

	Eco 40-60	Bomull	Syntet	Fintvätt	Ylle/Siden 	Ånga 	ÖKOPower	20 Min. - 3 kg	Outdoor 	Täcken
Centrifugering	■	■	■	■	■		■	■	■	■
 Sköljstopp	■	■	■	■	■		■		■	
 Extra tyst	■	■	■	■						
Endast tömning	■	■	■	■	■		■	■	■	■
Endast centrifugering <sup>1)</sup>	■	■	■	■	■		■	■	■	■
Förtvätt	■	■	■							
Fläck <sup>2)</sup>	■	■	■							

	Eco 40-60	Bomull	Syntet	Fintvätt	Ylle/Siden 	Ånga 	ÖKOPower	20 Min. - 3 kg	Outdoor 	Täcken
Extra sköljning	■	■	■	■			■		■	
 Endast sköljning	■	■	■	■	■		■	■	■	■
 Anti-Allergy		■								
Tidspar <sup>3)</sup>	■	■	■	■		■				
Fördröjd start	■	■	■	■	■	■	■	■	■	■
Plus Steam <sup>4)</sup>	■	■	■							
Soft Plus	■	■	■	■			■			■

1) Innan du ställer in den här funktionen, välj ett lämpligt tvättprogram för kläderna. Maskinen kommer att utföra den mest passande centrifugeringscykeln för dina plagg (till exempel för syntetplagg ska du först välja Syntet tvättprogram och därefter Endast centrifugering-funktionen).

2) Denna funktion är inte tillgänglig för temperatur under 40 °C.

3) Om du väljer det kortaste programmet rekommenderar vi att du minskar mängden tvätt. Det går att fylla maskinen helt men tvättresultatet kan bli sämre.

4) Denna funktion är inte tillgänglig vid temperaturer under 40 °C.

#### Lämpliga tvättmedel för tvättprogram

Program	Pulvertvätt-medel <sup>1)</sup>	Flytande tvättmedel	Flytande tvättmedel för kulört-tvätt	Ömtåliga yl-leplagg	Special
Eco 40-60	▲	▲	▲	--	--
Bomull	▲	▲	▲	--	--
Syntet	▲	▲	▲	--	--
Fintvätt	--	--	--	▲	▲
Ylle/Siden	--	--	--	▲	▲

Program	Pulvertvätt- medel <sup>1)</sup>	Flytande tvättmedel	Flytande tvättmedel för kulört- vätt	Ömtåliga yl- leplagg	Special
ÖKOPower	--	▲	▲	--	--
20 Min. - 3 kg	--	▲	▲	--	--
Outdoor	--	--	--	▲	▲
Täckan	--	--	--	▲	▲

<sup>1)</sup> Vid temperatur över 60 °C rekommenderas pulvertvättmedel.

▲ = Rekommenderas

-- = Rekommenderas ej

## 9.2 Woolmark Apparel Care - Grön



Maskinens ylleprogram har godkänts av Woolmark Company för tvätt av maskintvätt av ylleplagg märkta som "handtvätt", under förutsättning att plaggen tvättas enligt anvisningarna från tillverkaren av denna tvättmaskin. Följ anvisningarna på klädvårdsetiketten för torkning och andra tvättanvisningar. M1361

Woolmark-symbolen är en certifieringsmärkning i många länder.

# 10. INSTÄLLNINGAR

## 10.1 Inledning



När du trycker på en tangentkombination **ska du inte luta** fingrarna nedåt. Sensorerna under knapparna är känsliga och kan påverka ditt val.

## 10.2 Barnlås

Med den här funktionen kan du förhindra att barnen leker med kontrollpanelen.

- **Aktivera/avaktivera** funktionen genom att trycka på Centrifugering- och Fläckar/Förtvätt-knapparna samtidigt tills indikatorlampan  **tänds/släcks**.

Du kan aktivera funktionen:

- När du har tryckt på Start/Paus - knappen: är alla knapparna och

programvredet avaktiverade (förutom På/Av -knappen).

- Innan du trycker på Start/Paus - knappen: kan inte maskinen starta. Produkten bibehåller detta val även när du har stängt av den.

## 10.3 Ljdsignaler

Den här produkten kommer med olika akustiska signaler som aktiveras när:

- Du slår på produkten (särskild kort ljudsignal).
- Du stänger av produkten (särskild kort ljudsignal).
- Du trycker på knapparna (klickande ljud).
- Du gör felval (3 korta ljud).
- Programmet är klart (ljudsignal i cirka 2 minuter).
- Produkten fungerar inte korrekt (korta ljudstötter i cirka 5 minuter).

**Inaktivera/aktivera** ljudsignalerna när programmet är klart genom att trycka på Fläckar/Förtvätt- och Antiallergi-knapparna samtidigt i sex sekunder.

-  Om du avaktiverar ljudsignalerna fortsätter de att låta när det är något fel på produkten.

## 10.4 Permanent inställning av extra sköljning

Med det här alternativet kan du ha funktionen för extra sköljning på permanent när du ställer in ett nytt program.

- **Aktivera/avaktivera** funktionen genom att trycka på knapparna Fläckar/Förtvätt och Sköljning

samtidigt tills indikatorlampan för Extra sköljning-knappen **tänds/släcks**.

## 10.5 Soft Plus

Ställ in Soft Plus-alternativen för att optimera sköljmedelsdistributionen och därmed få mjukare tvätt.

Detta är bra när man använder sköljmedel.

-  Funktionen lägger till lite tid till programlängden.

**Aktivera/avaktivera** funktionen genom att trycka på Temp.- och Centrifugering-knappen samtidigt tills +indikatorlampan för -knappen **tänds/släcks**.

# 11. FÖRE FÖRSTA ANVÄNDNING

-  Under installationen eller före första användning kan det finnas lite vatten i maskinen. Detta är vatten som finns kvar i maskinen efter ett fullständigt funktionstest på fabriken för att säkerställa att maskinen fungerar som den ska innan den levereras till kunden.

1. Se till att alla transportbultar är borttagna från produkten.
2. Se till att det finns el och att vattenkranen är öppen.

3. Häll 2 liter vatten i tvättmedelsfacket märkt med .

Då aktiveras tömningssystemet.

4. Häll en liten mängd tvättmedel i facket märkt med .
5. Ställ in och starta ett program för bomull vid högsta temperaturen utan tvätt i trumman.

Detta tar bort all möjlig smuts från trumman och baljan.

# 12. DAGLIG ANVÄNDNING

-  **WARNING!**  
Se säkerhetsavsnitten.

## 12.1 Sätta på produkten

1. Sätt i stickkontakten i eluttaget.
2. Öppna vattenkranen.
3. Tryck på På/Av -knappen i några sekunder för att aktivera produkten.

En kort signal hörs (om aktiverad).  
Produkten föreslår automatiskt ett

standardprogram. Motsvarande indikator tänds.

Displayen visar den maximala tvättmängden, standardtemperaturen, den högsta centrifugeringshastigheten, tvättfasindikatorer och programtiden.

## 12.2 Lägga i tvätt

1. Öppna luckan.
2. Skaka plaggen innan du lägger i dem i maskinen.



3. Lägg in tvätten i trumman, ett plagg i taget.

Lägg inte i för mycket tvätt i trumman.

4. Stäng luckan ordentligt.

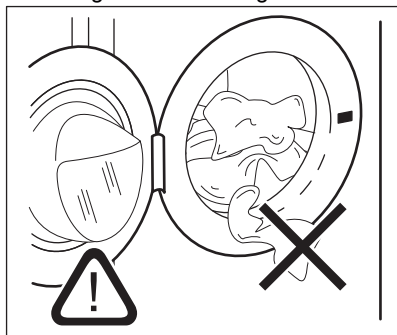

#### FÖRSIKTIGHET!

Kontrollera att inget plagg har fastnat mellan tätningen och luckan. Det finns risk för vattenläckage eller att tvätten skadas.



#### FÖRSIKTIGHET!

Att tvätta kraftigt oljiga fettfläckar kan skada tvättmaskinens gummidelar.

### 12.3 Fylla på tvättmedel och tillsatsmedel

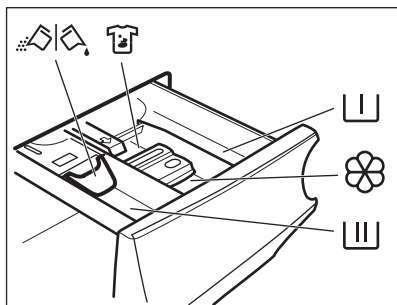

Fack för förtvättfas och blötlägningsprogram.



Tvättmedelsfack för tvättfas.



Fack för flytande tillsatser (sköljmedel, stärkelse).

**MAX**

Maximal nivå för flytande tillsatser.



Fack för fläckbortagningsmedel.



Flik för pulvertvättmedel eller flytande tvättmedel.



Följ alltid instruktionerna på tvättmedelsförpackningarna, men vi rekommenderar dock att du inte överskrider den angivna maxnivån (**MAX**). Denna mängd garanterar bästa tvättresultat.



Efter ett tvättprogram ska eventuella tvättmedelsrester tas bort från tvättmedelsfacket.

### 12.4 Kontrollera flikens läge

1. Dra ut tvättmedelsfacket så långt det går.
2. Tryck ner spaken för att ta ut facket.

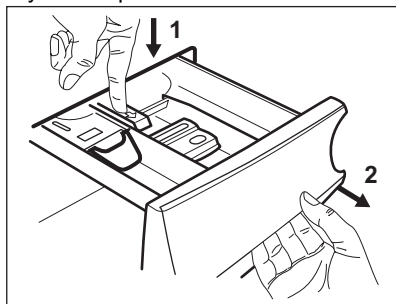

3. Vänd fliken uppåt om du ska använda pulvertvättmedel.

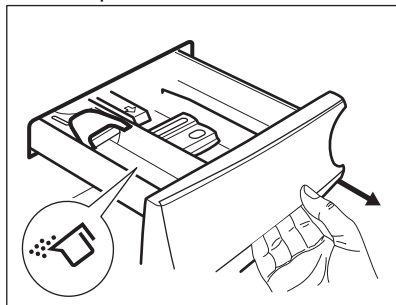

4. Vänd fliken nedåt om du ska använda flytande tvättmedel.

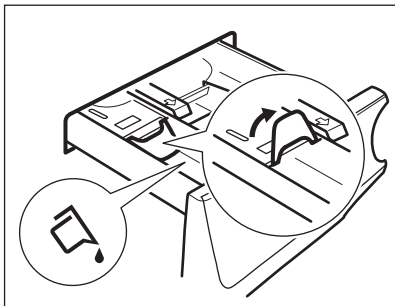

#### Med fliken i läget NEDÅT:

- Använd inte geléaktigt eller tjockt flytande tvättmedel.
  - Lägg inte i mer flytande tvättmedel än gränsen som visas på fliken.
  - Ställ inte in förtvättfasen.
  - Ställ inte in funktionen fördröjd start.
5. Mät upp tvätt- och sköljmedel.
  6. Stäng tvättmedelsfacket försiktigt.

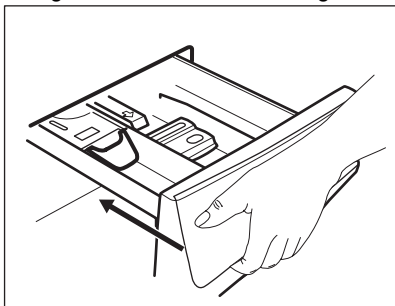

Se till att fliken inte orsakar en tilltappning när du stänger facket.

## 12.5 Inställning av program

1. Vrid programvredet för att välja önskat tvättprogram. Motsvarande programlampa tänds. Indikatorlampan för Start/Paus -knappen blinkar. Displayen visar den maximala angivna tvättmängden för programmet, standardtemperaturen,

standardcentrifugeringshastigheten, tvättfasindikatorer (om sådana finns) och en ungefärlig programtid.

2. Tryck på motsvarande knappar för att ändra temperaturen och/eller centrifugeringshastigheten.
3. Ställ vid behov in en eller flera funktioner genom att trycka på motsvarande knappar. Motsvarande indikatorlampor tänds på displayen och angiven information ändras därefter.



Om ett val **inte är möjligt**, tänds ingen lampa och inget ljud hörs.

## 12.6 Starta ett program

Tryck på Start/Paus -knappen för att starta programmet.

Motsvarande indikatorlampa slutar blinka och fortsätter lysa med fast sken.

På displayen börjar indikatorlampan för pågående fas att blinka.

Programmet startar och luckan låses. På displayen visas indikatorlampan .



Tömningspumpen kan vara aktiv strax innan produkten fylls med vatten.

## 12.7 Starta ett program med fördröjd start

1. Tryck på den här upprepade gånger tills displayen visar önskad

fördröjningstid. Indikatorn  tänds.

2. Tryck på Start/Paus -knappen. Produkten startar nedräkningen för fördröjd start.

När nedräkningen löper ut startar programmet.



ProSense-beräkningen börjar direkt efter nedräkningen.

## Avbryta fördröjd start efter det att nedräkningen påbörjats

Avbryt den fördröjda starten:

1. Tryck på Start/Paus -knappen för att sätta maskinen på paus. Motsvarande indikatorlampa blinkar.

2. Tryck på Fördröjd start-knappen tills displayen visar .
3. Tryck på Start/Paus -knappen en gång till för att starta programmet omedelbart.

## Ändring av fördröjd start efter det att nedräkningen påbörjats



Ändra den fördröjda starten:

1. Tryck på Start/Paus -knappen för att sätta maskinen på paus. Motsvarande indikatorlampa blinkar.
2. Tryck på Fördröjd start-knappen flera gånger tills displayen visar önskad fördröjningstid.
3. Tryck på Start/Paus -knappen en gång till för att starta ny nedräkning.

## 12.8 ProSense detektion av tvättmängd

 Programtiden i displayen visas för en **medium/full laddning**.

När du tryckt på Start/Paus -knappen, släcks indikatorn för maximal angiven tvättmängd,  indikatorn blinkar och ProSense startar detektionen av tvättmängden:

1. Produkten känner av tvättmängden under de första 30 sekunderna: kontrollampa **kg** och tidspunkterna  blinkar och trumman roterar sakta.
2. Efter genomförd tvättmängdsdetektion släcks kontrollampa **kg** och tidspunkterna  slutar blinka. Programtiden kommer att justeras därefter och kan förlängas eller förkortas. Efter 30 sekunder börjar vatten fyllas på.

I slutet av tvättmängdsdetektionen, **om det är för mycket tvätt i trumman**, blinkar **MAX**-indikatorlampan på displayen:

I det här fallet är det möjligt att pausa produkten under 30 sekunder och ta bort några plagg.

När dessa plagg har tagits bort trycker du på Start/Paus -knappen för att starta programmet igen. ProSense-fasen kan upprepas upp till tre gånger (se punkt 1).

**VIKTIGT!** Även om tvättmängden inte minskas, startar tvättprogrammet trots för mycket tvätt i trumman. Då kan inte bästa möjliga tvättresultat garanteras.

 Cirka 20 minuter efter programstarten kan tvättiden ändras igen beroende på tvättens förmåga att absorbera vatten.

 ProSense-detektionen genomförs endast med kompletta tvättprogram (ingen fas har valts bort).

## 12.9 Programfasindikatorer

När programmet startar blinkar kontrollampa för driftsfasen medan de andra lamporna lyser med ett fast sken.

T.ex. om tvätt eller förtvättsfasen är

igång: 

När fasen är klar slutar motsvarande kontrollampa att blinka och lyser konstant. Kontrollampa för nästa fas börjar blinka.

T.ex. när sköljningen pågår: 

Under tvättprogrammet blandar produkten tvättmedlet, fläckborttagningsmedlet och/eller sköljmedlet med vatten innan det kommer in i tvättrumman, indikatorn  tänds och släcks på displayen i enlighet med programfaserna (pilarna blinkar alternerande).

Om du väljer Plus Steam tänds kontrollampa för ångfasen.

Ångfasen är igång: 

Antiskrynkelfasen är igång: 

## 12.10 Avbryta ett program och ändra funktionerna

När programmet är igång kan du bara ändra **vissa** funktioner:

1. Tryck på Start/Paus -knappen. Motsvarande indikatorlampa blinkar.
2. Ändra funktionerna. Den angivna informationen på displayen ändras därefter.
3. Tryck på Start/Paus -knappen igen. Tvättprogrammet fortsätter.

## 12.11 Avbryta ett pågående program

1. Tryck på På/Av -knappen för att avbryta programmet och stänga av produkten.
  2. Tryck på På/Av -knappen för att slå på produkten igen.
- Nu kan du ställa in ett nytt tvättprogram.



Om ProSense-fasen redan har genomförts och vattenpåfyllningen har startat, startar det nya programmet **utan upprepning av ProSense-fasen**. Vattnet och tvättmedlet töms inte ut för att undvika spill. Displayen visar maximal programtid och uppdateras efter cirka 20 minuter efter att det nya programmet har startat.

## 12.12 Öppna luckan - Lägga in plagg

Luckan är låst medan ett program eller fördröjd start pågår.



Om temperaturen och nivån på vattnet i trumman är för hög och/eller trumman fortfarande roterar kan du inte öppna luckan.

1. Tryck på Start/Paus -knappen. Motsvarande Indikatorlampa för låst lucka släcks på displayen.
2. Öppna luckan. Ta bort eller lägg till plagg om så behövs.

3. Stäng luckan och tryck på Start/Paus -knappen.

Programmet eller den fördröjda starten fortsätter.

4. Luckan kan öppnas när programmet är klart, eller ställ in centrifugering eller tömning och tryck på Start/Paus -knappen.

## 12.13 Program klart

När programmet är klart stannar produkten automatiskt. Ljudsignaler hörs (om de är aktiverade).

På displayen visas alla tvättfaser med fast sken och tidsområdet visar

Indikatorlampan för Start/Paus -knappen släcks.

Luckan låses upp och indikatorn släcks.

1. Tryck på På/Av -knappen för att stänga av produkten.
- Fem minuter efter att programmet avslutats stänger energisparfunktionen automatiskt av produkten.









När du slår på produkten igen visas slutet på det senast inställda programmet på displayen. Vrid programvredet för att ställa in ett nytt program.

2. Ta ut tvätten ur produkten.
3. Kontrollera att trumman är tom.
4. Låt luckan och tvättmedelsfacket stå på glänt för att undvika mögelbildning och dålig lukt.
5. Stäng vattenkranen.

## 12.14 Tömma ut vattnet när ett program är klart

Om du har valt ett program eller en funktion som inte tömmer ut vattnet efter den sista sköljningen, avslutas programmet, men:

- Displayen visar -indikatorn, funktionsindikatorn eller och indikatorn för låst lucka .
- Indikatorn för driftsfasen blinkar.

- Trumman roterar fortfarande regelbundet för att undvika att tvätten skrynklas.
  - Luckan förblir låst.
  - Du måste tömma ut vattnet för att kunna öppna luckan:
1. Tryck vid behov på Centrifugeringsknappen för att minska centrifugeringshastigheten som maskinen föreslår.
  2. Tryck på Start/Paus -knappen:
    - Om du har ställt in , tömmer produkten ut vattnet och centrifugerar.
    - Om du har ställt in , tömmer produkten bara ut vattnet.
- Indikatorerna för funktion  eller  släcks, medan -indikatorn blinkar och sedan släcks.
3. När programmet är klart och indikatorn för lucklåset  släcks kan du öppna luckan.
  4. Tryck på På/Av -knappen i några sekunder för att stänga av produkten.

 Maskinen tömmer oavsett ut vattnet automatiskt efter cirka 18 timmar.

## 12.15 Standby-funktion

Stand by-funktionen stänger automatiskt av produkten för att minska energiförbrukningen när:

- Du inte använder produkten under 5 minuter innan du trycker på Start/Paus-knappen.  
Tryck på knappen På/Av för att slå på produkten igen.
- Efter 5 minuter från tvättprogrammets slut  
Tryck på knappen På/Av för att slå på produkten igen.  
Displayen visar slutet för det senast inställda programmet.  
Vrid programvredet för att ställa in ett nytt program.

 Om du ställer in ett program eller en funktion som slutar med vatten i trumman, **stängs inte Stand by-funktionen av** för att påminna dig om att tömma ut vattnet.

## 13. RÅD OCH TIPS



**VARNING!**  
Se säkerhetsavsnitten.

### 13.1 Stoppa i tvätt

- Dela in tvätten i: vittvätt, kulörtvätt, syntetmaterial, ömtåliga material och ylle.
  - Följ tvättanvisningarna som finns på tvättmärkning.
  - Tvätta inte vita och färgade plagg tillsammans.
  - Vissa färgade plagg kan missfärgas i första tvätten. Vi rekommenderar att du tvättar dem separat de första två gångerna.
  - Vänd ut och in på flerfärgade plagg, ylleplagg och plagg med tryck.
  - Förbehandla svåra fläckar.
  - Tvätta svåra smutsfläckar med ett specialtvättmedel.
- Var försiktig med gardiner. Ta bort hakarna och lägg gardinerna i en tvättpåse eller ett örngott.
  - En mycket liten tvättmängd kan orsaka balansproblem vid centrifugeringsfasen och leda till överdrivna vibrationer. Om det inträffar:
    - a. avbryt programmet och öppna luckan (se avsnitt "Daglig användning"),
    - b. omfördela tvätten manuellt så att den är jämnt fördelad i trumman,
    - c. tryck på Start/Paus-knappen.  
Centrifugeringsfasen fortsätter.
  - Knäpp knapparna på örngott och tryckknappar och stäng dragkedjor och hakar. Knyt bälten, snören, skosnören, band och andra lösa delar.
  - Tvätta inte plagg utan fäll eller med håll i. Använd en tvättpåse för att

tvätta små och/eller ömtåliga plagg (t ex bygelbehåar, bälten, strumpbyxor, skosnören, band etc.).

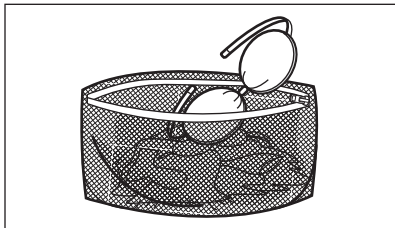

- Töm alla fickor och veckla ut kläderna.

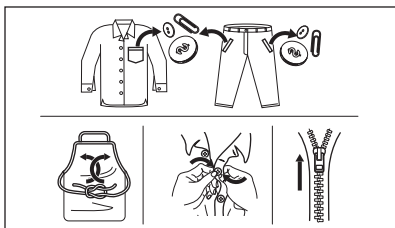

### 13.2 Svåra fläckar

Det räcker inte med vatten och tvättmedel för vissa fläckar.

Vi rekommenderar att du förbehandlar dessa fläckar innan du lägger in plaggen i maskinen.

Det finns särskilda fläckborttagningsmedel. Använd ett fläckborttagningsmedel som lämpar sig för typen av fläck och material.

Spraya inte fläckborttagningsmedel på plagg nära maskinen eftersom det är frätande för plastdelar.



### 13.3 Tvättmedelstyp och mängd

Val av tvättmedel och användning av korrekt mängd påverkar inte bara

tvättprestandan utan hjälper också till att undvika avfall och skydda miljön:

- Använd endast tvättmedel och medel som är särskilt avsedda för tvättmaskiner. Först, se följande allmänna regler:
  - pulvertvättmedel för alla typer av material, förutom fintvätt. Pulvertvättmedel med blekmedel är att föredra för vittvätt,
  - flytande tvättmedel, helst för tvättprogram med låga temperaturer (max. 60 °C) för alla typer av material, eller specialtvättmedel för endast ylle.
- Vilken typ av och mängden tvättmedel beror på: typ av material (fintvätt, ylle, bomull osv.), färgen på kläderna, tvättmängden, smutsgraden, tvätttemperaturen och vattenhårddheten i din kommun.
- Följ alltid anvisningarna på tvättmedelsförpackningen eller andra produktprodukter utan att överskrida indikerad maxnivå (**MAX**).
- Blanda inte olika sorters tvättmedel.
- Använd mindre tvättmedel när:
  - du tvättar en mindre mängd,
  - tvätten är lätt smutsad,
  - det bildas mycket skum under tvättningen.
- Tvättmedelstabletter eller kapslar ska alltid läggas inuti trumman, inte i tvättmedelsfacket.

#### Otillräckligt med tvättmedel kan ge:

- otillfredsställande tvättresultat,
- tvätten blir grå,
- kläderna blir oljiga,
- det bildas mögel inuti maskinen.

#### För mycket tvättmedel kan ge:

- lödder,
- minskad tvätteffekt,
- otillräcklig sköljning,
- större miljöpåverkan.

### 13.4 Miljötips

För att spara vatten och energi och skydda miljön rekommenderar vi att du följer dessa tips

- **Normalt smutsad tvätt** kan tvättas **utan förtvätt** för att spara tvättmedel, vatten och tid (då skyddar du även miljön!).

- Om man lägger i smutstvätt till **maximal kapacitet som anges för varje program bidrar det till att minska energi- och vattenförbrukningen.**
- Med en bra förbehandling kan fläckar och begränsad smuts avlägsnas och tvätten kan då tvättas vid en lägre temperatur.
- För att använda rätt mängd tvättmedel, se den mängd som tvättmedelsproducenten föreslår och kontrollera vattenhårdheten i din kommun. Se avsnittet "Vattenhårdhet".
- Ställ in **maximal möjlig centrifugeringshastighet** för valt tvättprogram **innan du torkar din**

**tvätt i en torktumlare.** Detta kommer att spara energi under torkningen!

## 13.5 Vattenhårdhet

Om vattenhårdheten där du bor är hög eller medelhög rekommenderar vi att du använder en vattenavhårdare för tvättmaskiner. I områden där vattenhårdheten är mjuk behövs ingen vattenavhårdare.

Kontakta din lokala vattenmyndighet för att ta reda på vattenhårdheten där du bor.

Använd rätt mängd sköljmedel. Följ alltid anvisningarna på förpackningen till produkten.

# 14. SKÖTSEL OCH RENGÖRING



### WARNING!

Se säkerhetsavsnitten.

## 14.1 Periodiskt rengöringsschema

**Tack vare periodisk rengöring kommer din produkt att hålla längre.**

Låt luckan och tvättmedelsbehållaren vara lite öppna efter varje program för att luft ska kunna cirkulera och få bort fuktigheten inuti produkten; detta förhindrar mögel och lukt.

Om maskinen inte används under en längre period: sStäng vattenkranen och dra ut stickkontakten ur vägguttaget.

Preliminärt regelbundet rengöringsschema:

Avkalkning	Två gånger per år
Underhållstvätt	En gång i månaden
Rengöra lucktätningen	Varannan månad
Rengöra trumman	Varannan månad
Rengöra tvättmedelsfacket	Varannan månad
Rengöra tömningspumpens filter	Två gånger per år

Rengöra tillloppsslangen och ventilfiltret	Två gånger per år
--	-------------------

Följande avsnitt förklarar hur varje del ska rengöras.

## 14.2 Ta bort alla främmande föremål



Se till att alla fickor är tömda och alla lösa delar har säkrats innan du kör ett program. Se "Lägga i tvätten" i avsnittet "Råd och tips".

Ta bort alla främmande föremål (som metallklämmor, knappar, mynt osv.) som du kan hitta i luckans gummitätning, filtren och trumman. Se avsnitten "Lucktätning med dubbla lager", "Rengöring av trumman", "Rengöring av tömningspumpen" och "Rengöring av tillloppsslangen och ventilfiltret". Vid behov, kontakta vårt auktoriserade servicecenter.

## 14.3 Utvändig rengöring

Rengör produkten endast med mildt rengöringsmedel och varmt vatten. Torka alla ytor noga.

Använd inga skursvampar eller annat som kan repa materialet.



#### FÖRSIKTIGHET!

Använd inte denaturerad sprit, lösningsmedel eller kemiska produkter.



#### FÖRSIKTIGHET!

Rengör inte metalltorna med klorinbaserat rengöringsmedel.

## 14.4 Avkalkning



Om vattenhårdheten där du bor är hög eller medelhög rekommenderar vi att du använder ett avkalkningsmedel för tvättmaskiner.

Kontrollera trumman regelbundet för uppkomst av kalkavlagringar.

De vanliga tvättmedlen innehåller redan vattenavhärtningsmedel, men vi rekommenderar att man kör en cykel med tom tvättmaskin och avkalkningsmedel regelbundet.



Följ alltid anvisningarna på förpackningen till produkten.

## 14.5 Underhållstvätt

Upprepad och långvarig användning av lågtempererade program kan orsaka tvättmedelsansamlingar, luddansamlingar, bakteriehärdar på insidan av trumman och röret. Detta kan leda till obehaglig lukt och mögelbildningar.

För att undvika dessa ansamlingar och förbättra hygienin i tvättmaskinen är det bra att köra en underhållstvätt regelbundet (minst en gång i månaden).

1. Ta ut tvätten ur trumman.
2. Kör ett vit-/kulörtvättprogram med högsta temperatur med en liten mängd tvättmedel, eller kör program x om det finns.

## 14.6 Lucktätning

Denna produkt är designad med ett **självrengörande tömningsystem**, där lätta luddfibrer som faller av kläderna töms ut med vattnet. Undersök tätningen regelbundet. Mynt, knappar och andra små föremål kan tas bort när programmet är klart.

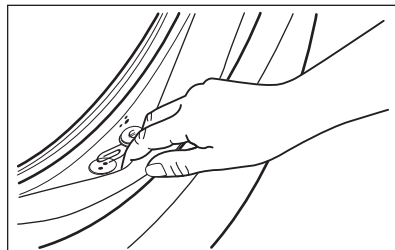

Rengör den vid behov med ett rengöringsmedel innehållande ammoniak utan att repa tätningssytan.



Följ alltid anvisningarna på förpackningen till produkten.

## 14.7 Rengöring av trumman

Undersök trumman regelbundet för att förhindra oönskade avlagringar. Rostavlagringar kan förekomma i trumman beroende på främmande rostande föremål i tvätten eller på att kranvattnet innehåller järn.

Rengör trumman med en specialprodukt för rostfritt stål.



Följ alltid anvisningarna på produktförpackningen. Rengör inte trumman med sura avkalkningsmedel, skurpulver som innehåller klor eller med stålull.

För en grundlig rengöring:

1. Rengör trumman med en specialprodukt för rostfritt stål.
2. Kör ett kort vit-/kulörtvättprogram med högsta temperatur med en liten mängd tvättmedel, eller kör x-programmet om det finns.



Följ alltid anvisningarna på produktförpackningen.



## 14.8 Rengöring av tvättmedelsfacket

För att undvika möjliga ansamlingar av torkat tvättmedel eller sköljmedel och/eller formeringar av mögel i tvättmedelsfacket, bör man med jämna mellanrum utföra följande rengöringsåtgärder:

1. Öppna lådan. Tryck ner haken som på bilden och dra ut lådan.

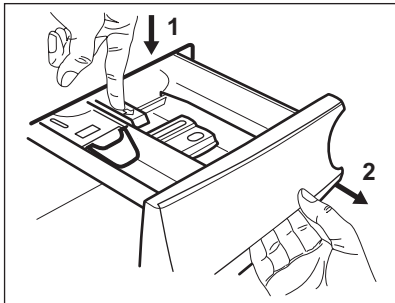

2. Ta bort den övre delen av tillsatsfacket för att hjälpa till med rengöringen. Se till att alla tvättmedelsrester är borta från den övre och nedre delen av urtaget. Använd en liten borste för att rengöra urtaget.

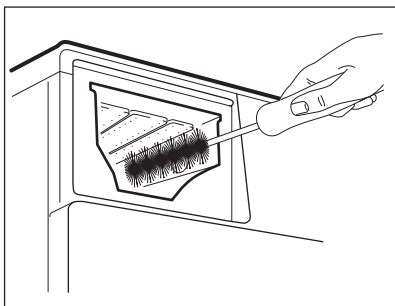
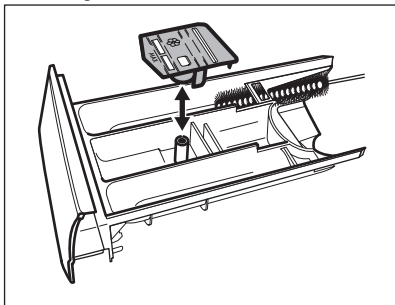

3. Skölj tvättmedelslådan under rinnande varmt vatten för att avlägsna spår av ackumulerat tvättmedel. Sätt tillbaka överdelen efter rengöringen.
4. Sätt tillbaka tvättmedelslådan i sitt läge och stäng den. Kör sköljprogrammet utan någon tvätt i maskinen.

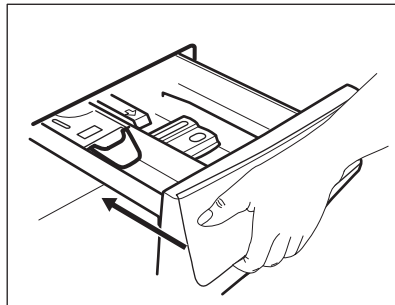

## 14.9 Rengöra tömningspumpen



### ! VARNING!

Koppla bort produkten från eluttaget.



Kontrollera regelbundet tömningspumpsfiltret och se till att det är rent.

Rengör tömningspumpen om:

- Maskinen tömmer inte ut vattnet.
- Trumman inte snurrar.
- Produkten avger ett ovanligt ljud p.g.a. att tömningspumpen är blockerad.
- Displayen visar larmkoden **E20**.



### ! VARNING!

- Ta inte bort filtret medan produkten är igång.
- Rengör inte pumpen om vattnet i produkten är hett. Vänta tills vattnet har svalnat

**Gör enligt följande för att rengöra pumpen:**

1. Öppna pumtskyddet.

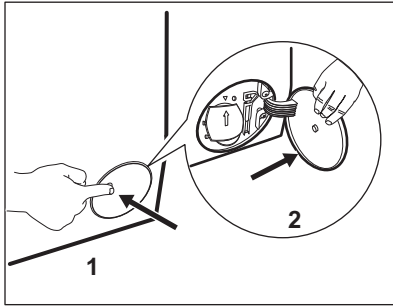

2. Placera en lämplig skål under tömningspumpsavslippet för att samla upp vattnet som rinner ut.
3. Öppna rännan nedåt. Ha alltid en trasa till hands för att torka upp eventuellt vattenspill när du tar bort filtret.

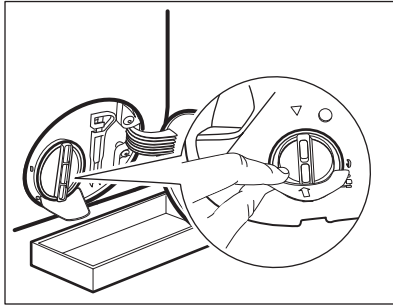

4. Vrid filtret 180 grader i moturs riktning för att öppna det, utan att ta bort det. Låt vattnet rinna ut.

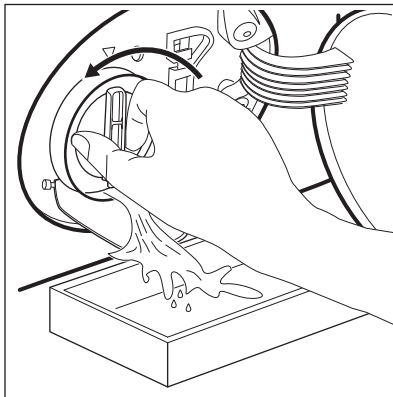

5. När skålen är full av vatten, vrid för att sätta tillbaka filtret och tömma behållaren.
6. Upprepa steg 4 och 5 tills vattnet slutar rinna.

7. Ta bort filtret genom att vrida det moturs.

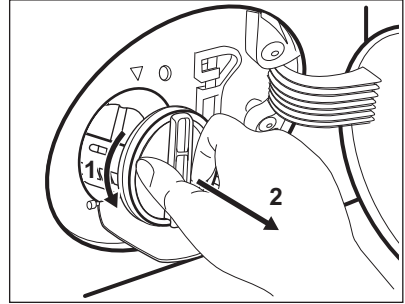

8. Avlägsna ludd och partiklar från filterinsatsen om så behövs.
9. Se till att pumphjulet roterar. Om det inte roterar ska du kontakta vårt auktoriserade servicecenter.

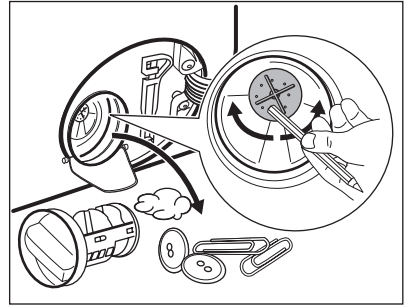

10. Skölj filtret under vattenkranen.

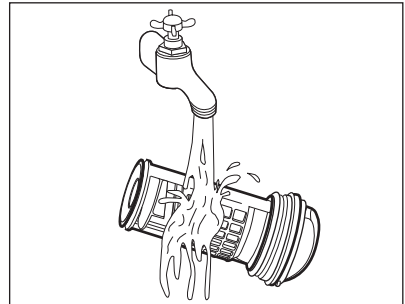

11. Sätt tillbaka filtret i styrskenorna genom att vrida det medsols. Var noga med att dra åt filtret ordentligt för att förhindra läckage.

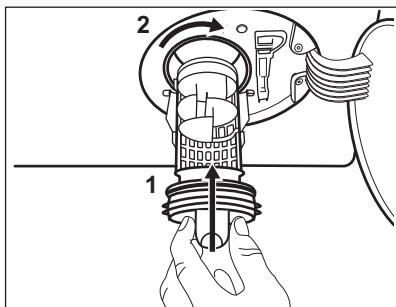

12. Stäng pumpskyddet.

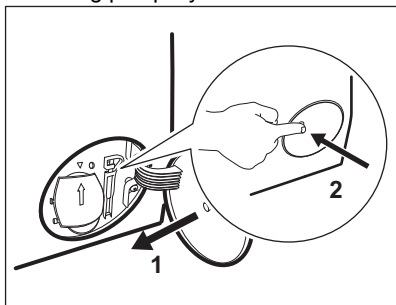

När vattnet tappas ut med nödtömningsproceduren måste tömningsystemet aktiveras igen:

- a. Häll 2 liter vatten i tvättmedelsfacket för huvudtvätt.
- b. Starta programmet för att tömma ut vattnet.

### 14.10 Rengöring av tilllopps-slangen och ventilfiltret

Vi rekommenderar att man rengör både filtret till tillloppslangen och ventilen med jämna mellanrum för att avlägsna ansamlingar:

1. Ta bort tillloppslangen från kranen och rengör filtret.

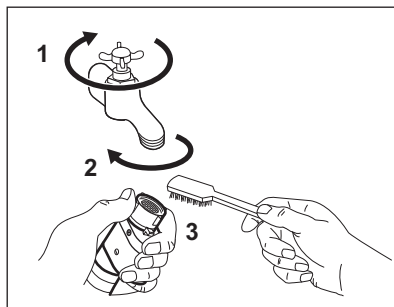

2. Ta bort tillloppslagen från produkten genom att lossa på ringmuttern.

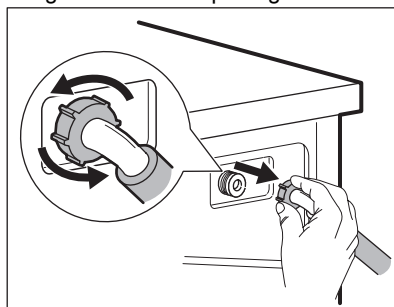

3. Rengör ventilfiltret på produktens baksida med en tandborste.

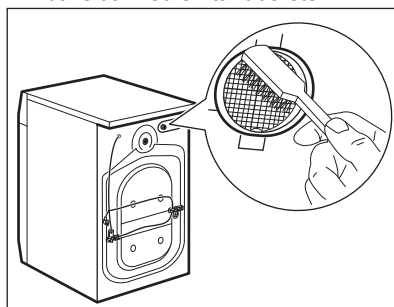

4. När du sätter tillbaka slangen på produkten ska den vridas från vänster till höger (inte i vertikalt läge) beroende på hur din vattenkran är placerad.

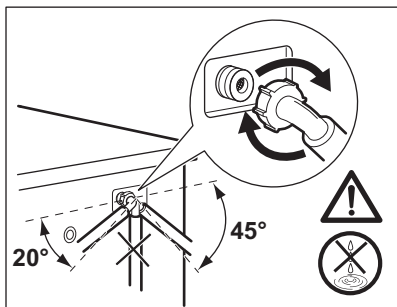

### 14.11 Nödtömning

Om maskinen inte töms på vatten kan man köra samma procedur som beskrivs i paragrafen "Rengör tömningspumpen". Rengör pumpen vid behov.

När vattnet tappas ut med nödtömningsproceduren måste tömningssystemet aktiveras igen:

1. Häll 2 liter vatten i tvättmedelsfacket för huvudtvätt.
2. Starta programmet för att tömma ut vattnet.

### 14.12 Åtgärder vid frysrisk

Om produkten är installerad på en plats där temperaturen kan sjunka till 0 °C eller lägre, ta bort det kvarvarande vattnet i tilloppsslangen och tömningspumpen.

1. Koppla bort produkten från eluttaget.
2. Stäng vattenkranen.
3. Placera tilloppsslangens båda ändar i en behållare och låt vattnet rinna ur slangen.
4. Töm tömningspumpen. Se nödtömningsproceduren.
5. När tömningspumpen är tom, sätt tillbaka tilloppsslangen igen.



#### **WARNING!**

Se till att temperaturen är över 0 °C innan du använder produkten igen. Tillverkaren har inget ansvar för de skador som orsakas av låga temperaturer.

## 15. FELSÖKNING



#### **WARNING!**

Se säkerhetsavsnitten.

### 15.1 Larmkoder och möjliga fel

Maskinen startar inte eller stannar under drift. Prova först att hitta en lösning på problemet (se tabellerna).



#### **WARNING!**

Stäng av produkten innan du gör någon kontroll.

**Vid vissa problem visas en larmkod på displayen och Start/Paus-knappen kan blinka kontinuerligt:**

- i** Om maskinen har för mycket tvätt i trumman, ta bort en del plagg och/eller låt luckan vara stängd och tryck på Start/Paus-knappen tills indikatorn  slutar blinka (se bilden nedan).

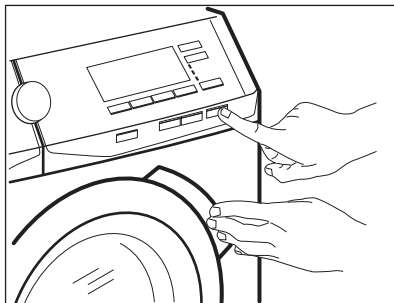

Problem	Möjlig lösning
<b>E 10</b> Maskinen fylls inte med vatten.	<ul style="list-style-type: none"> <li>• Kontrollera att vattenkranen är öppen.</li> <li>• Kontrollera att trycket i vattentillförseln inte är för lågt. Kontakta lokal vattenleverantör för information om detta.</li> <li>• Kontrollera att vattenkranen inte är igentäppt.</li> <li>• Kontrollera att tilloppsslangen inte är böjd, skadad eller vriden.</li> <li>• Kontrollera att kopplingarna till tilloppsslangarna är korrekt anslutna.</li> <li>• Kontrollera att filtren i tilloppsslangarna och filtren i ventilerna inte är igentäppta. Se "Underhåll och rengöring".</li> </ul>
<b>E20</b> Maskinen tömmer inte ut vattnet.	<ul style="list-style-type: none"> <li>• Kontrollera att avloppsmuffen inte är igentäppt.</li> <li>• Kontrollera att avloppsslangen inte är böjd eller vriden.</li> <li>• Kontrollera att tömningsfiltret inte är igentäppt. Rengör filtret vid behov. Se "Underhåll och rengöring".</li> <li>• Kontrollera att kopplingarna till tömnings slangarna är korrekt anslutna.</li> <li>• Ställ in tömningsprogrammet om du ställer in ett program utan tömningsfas.</li> <li>• Ställ in tömningsprogrammet om du väljer en funktion som lämnar vattnet kvar i maskinen.</li> </ul>
<b>E40</b> Maskinluckan är öppen eller är inte ordentligt stängd.	<ul style="list-style-type: none"> <li>• Kontrollera att luckan är ordentligt stängd.</li> </ul>

<b>E91</b> Internt fel. Ingen kommunikation mellan produktens elektriska delar.	<ul style="list-style-type: none"> <li>• Programmet avslutades inte ordentligt eller stoppades för tidigt. Stäng av maskinen och sätt på den igen.</li> <li>• Om larmkoden visas igen, kontakta ett auktoriserat servicecenter.</li> </ul>
<b>E90</b> Strömförsörjningen är instabil.	<ul style="list-style-type: none"> <li>• Vänta tills nätspänningen är stabil.</li> </ul>
<b>EFO</b> Översvämningskyddet är aktiverat.	<ul style="list-style-type: none"> <li>• Stäng vattenkranen och dra ut stickkontakten ur vägguttaget. Kontakta det auktoriserade servicecentret.</li> </ul>

Avaktivera och aktivera maskinen om andra felkoder visas på displayen. Kontakta det auktoriserade servicecentret om problemet fortsätter.

Vid ett annat problem med tvättmaskinen, se tabellen nedan för möjliga lösningar.

<b>Problem</b>	<b>Möjlig lösning</b>
Programmet startar inte.	<ul style="list-style-type: none"> <li>• Se till att stickkontakten sitter ordentligt i eluttaget.</li> <li>• Kontrollera att maskinens lucka är stängd.</li> <li>• Kontrollera att det inte finns någon skadad säkring i säkringsdosan.</li> <li>• Se till att inte Start/Paus har tryckts in.</li> <li>• Om fördröjd start är inställd avbryter du den inställningen eller väntar tills nedräkningen är slut.</li> <li>• Avaktivera Barnlås-funktionen om den är på.</li> <li>• Kontrollera vredets läge på det valda programmet.</li> </ul>
Maskinen fylls med vatten och töms omedelbart.	<ul style="list-style-type: none"> <li>• Kontrollera att tömningsslangen är i rätt läge. Slangen kan vara för lågt ställd. Se "Installationsanvisningarna".</li> </ul>
Centrifugeringsfasen fungerar inte eller tvättprogrammet varar längre än normalt.	<ul style="list-style-type: none"> <li>• Ställ in centrifugeringsprogrammet.</li> <li>• Kontrollera att tömningsfiltret inte är igentäppt. Rengör filtret vid behov. Se "Underhåll och rengöring".</li> <li>• Justera plaggen manuellt i trumman och starta centrifugeringsfasen igen. Detta problem kan orsakas av balansproblem.</li> </ul>
Det finns vatten på golvet.	<ul style="list-style-type: none"> <li>• Kontrollera att kopplingarna i vattenslangarna är täta och att inget vattenläckage förekommer.</li> <li>• Kontrollera att tillloppsslangen och tömningsslangen inte är skadade.</li> <li>• Kontrollera att du använder rätt tvättmedel och rätt mängd.</li> </ul>

Problem	Möjlig lösning
Du kan inte öppna luckan.	<ul style="list-style-type: none"> <li>• Se till att du inte har valt ett tvättprogram som avslutas med vatten i trumman.</li> <li>• Kontrollera att tvättprogrammet är klart.</li> <li>• Ställ in tömnings- eller centrifugeringsprogrammet om det finns vatten i trumman.</li> <li>• Se till att maskinen får elektrisk ström.</li> <li>• Detta problem kan orsakas av ett produktfel. Kontakta det auktoriserade servicecentret. Om du måste öppna luckan ska du läsa "Nödöppning av luckan" nogga.</li> </ul>
Maskinen avger ett konstigt ljud och vibrerar.	<ul style="list-style-type: none"> <li>• Kontrollera att maskinen står plant. Se "Installationsanvisningarna".</li> <li>• Kontrollera att förpackningen och/eller transportbultarna är borttagna. Se "Installationsanvisningarna".</li> <li>• Lägg i mer tvätt i trumman. Du kan ha lagt i för liten tvättmängd.</li> </ul>
Programtiden ökar eller minskar under programmets förloppstid.	<ul style="list-style-type: none"> <li>• kan ProSense System anpassa programtiden efter typ av tvätt och tvättmängd. Se avsnittet ProSense System "Detektion av tvättmängd" i kapitlet "Daglig användning".</li> </ul>
Tvättresultaten är inte tillräckligt bra.	<ul style="list-style-type: none"> <li>• Öka mängden tvättmedel eller använd ett annat tvättmedel.</li> <li>• Använd specialprodukter för att ta bort svåra fläckar innan du kör igång tvättprogrammet.</li> <li>• Kontrollera att du ställt in rätt temperatur.</li> <li>• Minska tvättmängden.</li> </ul>
För mycket skum i tvätttrumman under tvättprogrammet.	<ul style="list-style-type: none"> <li>• Minska mängden tvättmedel.</li> </ul>
Det finns tvättmedelsrester i tvättmedelsfacket efter tvätt.	<ul style="list-style-type: none"> <li>• Se till att spaken är i rätt läge (UPP för pulvertvättmedel – NER för flytande tvättmedel).</li> <li>• Se till att du har använt tvättmedelsfacket i enlighet med instruktionerna i den här användarmanualen.</li> </ul>

Sätt på maskinen efter kontrollen. Programmet fortsätter från den punkt där det avbröts.

Kontakta ett auktoriserat servicecenter om problemet uppstår igen.

Nödvändig information för servicecentret finns på märkskylten.

## 15.2 Nödöppning av luckan

Produktens lucka förblir stängd vid strömavbrott eller produktfel. Tvättprogrammet fortsätter när strömmen återställs. Om luckan förblir låst vid fel kan den öppnas med nödupplåsningfunktionen.

Innan luckan öppnas:



### FÖRSIKTIGHET!

**Risk för brännskador föreligger! Kontrollera att vattentemperaturen och tvätten inte är varm. Om så behövs, vänta tills de svalnat.**



**FÖRSIKTIGHET!**  
Risk för personskador föreligger! Kontrollera att trumman inte snurrar. Om så behövs, vänta tills trumman slutat snurra.



Kontrollera att vattennivån i trumman inte är för hög. Om så behövs, fortsätt med nödtömning vid behov (se "Nödtömning" i avsnittet "Skötsel och rengöring").

Gör enligt följande för att öppna luckan:

1. Tryck på knappen På/Av för att stänga av produkten.
2. Koppla bort produkten från eluttaget.
3. Öppna filterluckan.

4. Dra nödlåsningssavtryckaren nedåt en gång. Dra den nedåt igen, håll den tätt intill, och öppna under tiden luckan.

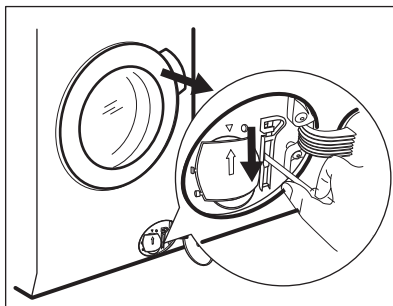

5. Ta ut tvätten och stäng sedan produktens lucka.
6. Stäng filterluckan.

## 16. FÖRBRUKNINGSVÄRDEN

### 16.1 Inledning



Se länken [www.theenergylabel.eu](http://www.theenergylabel.eu) för mer närmare information om energimärkning.

### 16.2 Teckenförklaring

<b>kg</b>	Tvättmängd.	<b>tim:mi</b>	Programtid.
<b>kWh</b>	Energiförbrukning.	<b>n</b>	
<b>°C</b>			Tvättens temperatur.
<b>Liter</b>	Vattenförbrukning.	<b>varv/m</b>	Centrifughastighet.
<b>in</b>			
<b>%</b>	Återstående fukt efter centrifugering. Ju högre centrifughastighet man väljer desto högre blir ljudnivån och desto lägre blir mängden kvarvarande fukt i tvätten.		



Värden och programtider kan variera beroende på olika förhållanden (t.ex. rumstemperatur, vattentemperatur och tryck, storlek och typ av tvätt, matningsspänning) och även om standardinställningarna för ett program ändras.



## 16.3 Enligt EU-kommissionens förordning EU 2019/2023

Eco 40-60 program	kg	kWh	Liter	tim:min	%	°C	rpm <sup>1)</sup>
Full maskin	9	0.850	58	3:40	53	36	1351
Halvfull maskin	4.5	0.510	43	2:40	53	33	1351
Kvartsfull maskin	2.5	0.178	38	2:25	54	23	1351

<sup>1)</sup> Max centrifughastighet.

Strömförbrukning i olika lägen

Av (W)	Standby (W)	Fördröjd start (W)
0.50	0.50	4.00

Tid till "Off"/"Standby"-läge är max 15 minuter.

## 16.4 Vanliga program



Dessa värden är endast indikerande.

Program	kg	kWh	Liter	tim:min	%	°C	rpm <sup>1)</sup>
Bomull <sup>2)</sup> 95 °C	9	2.15	85	3:35	52	85	1400
Bomull 60 °C	9	1.55	80	3:50	52	55	1400
Bomull <sup>3)</sup> 20 °C	9	0.35	80	3:10	52	20	1400
Syntet 40 °C	4	0.80	50	2:25	35	40	1200
Fintvätt <sup>4)</sup> 30 °C	2	0.30	45	1:10	35	30	1200
Ylle 30 °C	2	0.25	65	1:05	30	30	1200

<sup>1)</sup> Referensindikator på centrifughastighet.

<sup>2)</sup> Lämpligt för mycket smutsig tvätt.

<sup>3)</sup> Lämpligt för lätt smutsad bomull.

<sup>4)</sup> Det fungerar också som ett snabbt tvättprogram för lätt smutsad tvätt.

## 17. SNABBGUIDE

### 17.1 Daglig användning

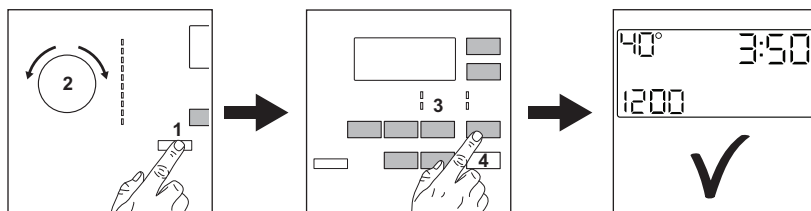

- Sätt i stickkontakten i eluttaget.
- Öppna vattenkranen.
- Tryck på **På/Av** -knappen för att sätta produkten på (1).
- Vrid programvredet för att ställa in önskat program (2).
- Ställ in önskade funktioner med respektive touch-knappar (3).
- Lägg in tvätten i trumman, ett plagg åt gången utan att överskrida maximal tvättmängd. Stäng luckan och kontrollera att inget plagg har fastnat mellan tätningen och luckan.
- Häll tvättmedlet och andra medel i sina respektive fack.
- För att starta programmet, tryck på **Start/Paus** -knappen (4).
- Produkten startar.
- När programmet är slut ska tvätten tas ut.
- Tryck på **På/Av** -knappen för att stänga av produkten.

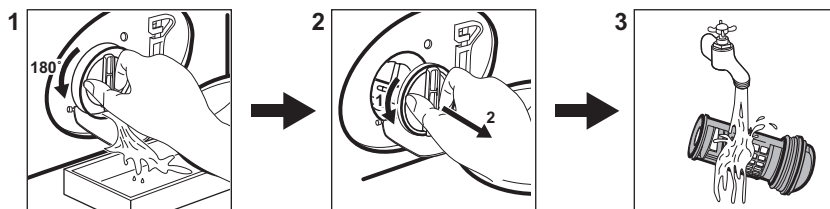

### 17.2 Rengöra tömningspumpens filter



Rengör filtret regelbundet och särskilt om larmkoden **E20** visas på displayen.

### 17.3 Program

Program	Mängd tvätt	Produktbeskrivning
<b>Eco 40-60</b>	9 kg	Vit och färgad bomull. Normalt smutsade plagg.
<b>Bomull</b>	9 kg	Vit och färgad bomull.

Program	Mängd tvätt	Produktbeskrivning
<b>Syntet</b>	4 kg	Syntetplagg eller blandade material.
<b>Fintvätt</b>	2 kg	Ömtåliga material som akryl, viskos, polyester.
 <b>Ylle/Siden</b>	2 kg	Maskintvättbar ylle, handtvättbar ylle och fintvätt.
 <b>Ånga</b>	1 kg	Ångprogram för bomulls-, syntet- och ömtåliga plagg.
<b>ÖKOPower</b>	5 kg	<b>Bomulls- och syntetplagg.</b> Komplet tvättprogram som tvättar den dagligt smutsade tvätten intensivt och ger ett bra tvättresultat på bara 59 minuter.
<b>20 Min. - 3 kg</b>	3 kg	Bomulls- och syntetplagg som är lätt smutsade och bara använts en gång.
 <b>Outdoor</b>	2 kg <sup>1)</sup> 1 kg <sup>2)</sup>	Moderna sportplagg för utomhusbruk.
<b>Täckan</b>	3 kg	Lakan, överkast eller täcke för enkelsäng.

1) Programöversikt.

2) Tvättprogram och program för vattentåta material.

## 18. MILJÖSKYDD

Återvinn material med symbolen . Återvinn förpackningen genom att placera den i lämpligt kärl. Bidra till att skydda vår miljö och vår hälsa genom att återvinna avfall från elektriska och elektroniska produkter. Släng inte

produkter märkta med symbolen  med hushållsavfallet. Lämna in produkten på närmaste återvinningsstation eller kontakta kommunkontoret.

[www.aeg.com/shop](http://www.aeg.com/shop)



157037650-A-122021



**AEG**