



**SIEMENS**



**Tvättmaskin**

WM14PEHDN

sv Bruks- och installationsanvisningar



Register your product on My Siemens and discover exclusive services and offers.

[siemens-home.bsh-group.com/welcome](https://siemens-home.bsh-group.com/welcome)

The future moving in.

Siemens Home Appliances

# Innehållsförteckning

<b>1 Säkerhet</b> .....	<b>4</b>	<b>11 Tvättgods</b> .....	<b>34</b>
1.1 Allmänna anvisningar.....	4	11.1 Förbehandla tvätten.....	34
1.2 Användning för avsett ändamål.....	4	11.2 Sortera tvätten.....	34
1.3 Begränsning av användarkretsen.....	4	11.3 Hur smutsig tvätten är.....	35
1.4 Säker installation.....	5	11.4 Tvättrådssymbolerna.....	35
1.5 Säker användning.....	6	<b>12 Tvätt- och sköljmedel</b> .....	<b>35</b>
1.6 Säker rengöring och säkert underhåll.....	8	12.1 Tvättmedelsrekommendation.....	36
<b>2 Förhindra saksador</b> .....	<b>10</b>	12.2 Tvättmedelsdosering.....	36
<b>3 Miljöskydd och sparsamhet</b> .....	<b>10</b>	<b>13 Användningsprincip</b> .....	<b>37</b>
3.1 Förpackningsmaterialet.....	10	13.1 Slå på maskinen.....	37
3.2 Spara energi och resurser.....	11	13.2 Ställa in programmet.....	37
3.3 Energisparläge.....	11	13.3 Anpassa programinställningarna.....	37
<b>4 Uppställning och anslutning</b> .....	<b>11</b>	13.4 Spara programinställningar.....	38
4.1 Packa upp maskinen.....	11	13.5 Lägga i tvätt.....	38
4.2 Leveransomfattning.....	12	13.6 Fylla på tvätt- och sköljmedel.....	38
4.3 Krav på uppställningsplatsen... ..	12	13.7 Starta programmet.....	38
4.4 Ta bort transportsäkringarna....	13	13.8 Lägga i tvätt.....	39
4.5 Ansluta maskinen.....	14	13.9 Avbryta programmet.....	39
4.6 Nivellera maskinen.....	15	13.10 Ta ur tvätt.....	39
4.7 Elanslutning av apparaten.....	16	13.11 Slå av maskinen.....	39
<b>5 Lär känna</b> .....	<b>17</b>	<b>14 Barnspärr</b> .....	<b>40</b>
5.1 Maskinen.....	17	14.1 Slå på barnspärren.....	40
5.2 Tvättmedelsfack.....	18	14.2 Slå av barnspärren.....	40
5.3 Kontroller.....	18	<b>15 Det smarta dosersystemet</b> .....	<b>40</b>
5.4 Kontrollogik.....	18	15.1 Fylla på doserbehållaren.....	40
<b>6 Display</b> .....	<b>20</b>	15.2 Innehållet i doserbehållaren... ..	40
<b>7 Knappar</b> .....	<b>23</b>	15.3 Basdoseringsmängd.....	41
<b>8 Program</b> .....	<b>26</b>	<b>16 Home Connect</b> .....	<b>41</b>
<b>9 Tillbehör</b> .....	<b>33</b>	16.1 Home Connect Inställningar... ..	41
<b>10 Före första användningen</b> .....	<b>33</b>	16.2 Koppla upp maskinen mot WLAN-hemnätverket (Wi-Fi) med WPS-funktion.....	42
10.1 Kör en tom tvättomgång.....	33	16.3 Koppla upp maskinen mot WLAN-hemnätverket (Wi-Fi) utan WPS-funktion.....	42

16.4 Koppla upp maskinen mot Home Connect-appen .....	43
16.5 Slå på maskinens Wi-Fi .....	43
16.6 Slå av maskinens Wi-Fi .....	43
16.7 Mjukvaruuppdatering.....	44
16.8 Återställa maskinens nätverksinställningar.....	44
16.9 Dataskydd .....	44
<b>17 Grundinställningar .....</b>	<b>45</b>
17.1 Översikt över grundinställningarna .....	45
17.2 Ändra grundinställningar .....	45
<b>18 Rengöring och skötsel .....</b>	<b>45</b>
18.1 Maskinrengöringstips .....	45
18.2 Trumrengöring .....	46
18.3 Rengöra tvättmedelsfacket ...	46
18.4 Avkalkning .....	48
18.5 Rengöra avloppspumpen.....	48
18.6 Rengöra avloppsslangen vid vattenlåset.....	50
18.7 Rengör vattenanslutningens filter.....	51
<b>19 Avhjälpning av fel .....</b>	<b>53</b>
<b>20 Transport, lagring och avfallshantering .....</b>	<b>63</b>
20.1 Demontera maskinen .....	63
20.2 Sätta i transportsäkringarna...	63
20.3 Använda maskinen igen.....	64
20.4 Omhändertagande av begagnade apparater.....	64
<b>21 Kundtjänst .....</b>	<b>65</b>
21.1 Produktnummer (E-nr.) och tillverkningsnummer (FD) .....	65
<b>22 Förbrukningsvärden .....</b>	<b>66</b>
<b>23 Tekniska data .....</b>	<b>66</b>
<b>24 Överensstämmelseförklaring .....</b>	<b>67</b>



## 1 Säkerhet

---

Följ säkerhetsanvisningarna nedan.

### 1.1 Allmänna anvisningar



- Läs igenom anvisningen noga.
- Förvara bruksanvisningen och produktinformationen för senare användning eller till nästa ägare.
- Anslut inte enheten om den har transportskador.

### 1.2 Användning för avsett ändamål

Använd bara enheten:

- för tvätt av maskintvättbara textilier och handtvättbart ylle enligt tvättmärke.
- med kranvatten och normalt förekommande tvättmaskinslämpliga tvättmedel och klädvårdsmedel.
- i privata hushåll och i slutna utrymmen i hemmiljö.
- upp till max. 4000<sup>o</sup>möh.

### 1.3 Begränsning av användarkretsen

Denna apparat kan användas av barn från 8 år och äldre och av personer med begränsad fysisk, sensorisk eller mental förmåga eller brist på erfarenhet och/eller kunskap såvida detta sker under uppsikt eller om de undervisats i hur man säkert använder apparaten och förstått de faror som kan uppstå i samband med felaktig användning.

Låt inte barn leka med enheten.

Rengöring och användarskötsel får inte utföras av barn om de inte står under uppsikt.

Låt inte barn under 3 år eller husdjur komma i närheten av apparaten.

## 1.4 Säker installation

Följ säkerhetsanvisningarna när du installerar maskinen.

### **⚠ VARNING! – Risk för elstötar!**

Felinstallationer är farliga.

- ▶ Anslut och använd bara maskinen enligt uppgifterna på typskylten.
- ▶ Elanslut bara maskinen via ett rätt installerat, jordat uttag för växelström.
- ▶ Skyddsledarsystemet i byggnadens elanläggning måste vara installerat enligt gällande föreskrifter. Installationen måste ha tillräckligt stor ledningsarea.
- ▶ Använd bara jordfelsbrytare typmärkta med .
- ▶ Mata aldrig maskinen via externbrytare som t.ex. timer eller fjärrkontroll.
- ▶ Är maskinen inbyggd, så måste det gå att komma åt kontakten. Om det inte går, så kräver den fasta elinstallationen allpolig brytare monterad enligt föreskrifterna.
- ▶ Se noga till när apparaten ställs upp att nätanslutningsledningen inte blir klämd eller skadad.

Skadad sladdisolering är farligt.

- ▶ Låt aldrig sladden komma i kontakt med heta maskindelar eller värmekällor.
- ▶ Låt aldrig sladden komma i kontakt med vassa spetsar eller kanter.
- ▶ Vecka, kläm och ändra aldrig sladden.

### **⚠ VARNING! – Brandrisk!**

Det är farligt att använda en förlängd nätanslutningsledning och ej godkända adaptrar.

- ▶ Använd inte förlängningskablar eller grenuttag.
- ▶ Kontakta kundtjänsten om nätanslutningsledningen är för kort.
- ▶ Använd enbart adaptrar som är godkända av tillverkaren.

### **⚠ VARNING! – Risk för personskador!**

Apparaten är tung och kan orsaka personskador vid lyft.

- ▶ Försök inte att lyfta apparaten ensam.

Ställer du upp maskinen fel i en tvättpelare, så kan maskinen ovanpå falla ned.

- ▶ Använd bara tumlartillverkarens pelarmonterings-sats vid montering på en tvättmaskin . Alla andra uppställningssätt är otillåtna.
- ▶ Pelarmontera inte maskinen om tumlartillverkaren saknar lämplig pelarmonterings-sats.
- ▶ Pelarmontera inte olika tillverkarens maskiner eller maskiner med olika djup och bredd.
- ▶ Stativmontera inte tvättpelare, maskinerna kan välta.

### **⚠ VARNING! – Kvävningsrisk!**

Barn kan dra förpackningsmaterial över huvudet eller trassla in sig i det och kvävas.

- ▶ Låt inte barn komma i närheten av förpackningsmaterial.
- ▶ Låt inte barn leka med förpackningsmaterialet.

### **⚠ FÖRSIKTIGT! – Risk för personskador!**

Maskinen kan vibrera och vandra vid användning.

- ▶ Ställ upp maskinen på rent, jämnt och stadigt underlag.
  - ▶ Nivellera maskinen med maskinfötterna och vattenpass.
- Feldragna slangar och sladdar kan leda till snubbelrisk.
- ▶ Dra slangar och sladdar så att du undviker snubbelrisk.

Förflyttar du maskinen genom att lyfta i utstickande komponenter som t.ex. luckan, så kan delarna gå av.

- ▶ Lyft inte maskinen i utstående delar.

### **⚠ FÖRSIKTIGT! – Risk för skärskador!**

Vassa kanter på maskinen kan ge skärskador om du tar på dem.

- ▶ Ta aldrig på maskinens vassa kanter.
- ▶ Använd skyddshandskar vid installation och transport av maskinen.

## **1.5 Säker användning**

### **⚠ VARNING! – Risk för elstötar!**

Skadad maskin eller sladd är farligt.

- ▶ Använd aldrig en skadad maskin.

- ▶ Dra aldrig i sladden för att göra maskinen strömlös. Dra alltid i kontakten, inte sladden.
- ▶ Dra direkt ur sladdens kontakt eller slå av säkringen i proppskåpet och stäng vattenkranen om maskin eller sladd är skadade.
- ▶ Ring service! → Sid. 65
- ▶ Det är bara specialutbildad personal som får reparera maskinen.

Inträngande fukt kan orsaka en elektrisk stöt.

- ▶ Använd bara maskinen i slutna utrymmen.
- ▶ Exponera aldrig maskinen för kraftig värme och fukt.
- ▶ Använd inte ångrengöring, högtryckstvätt, slangar eller duschar för att rengöra apparaten.

### **⚠ VARNING! – Risk för hälsoskada!**

Barn kan låsa in sig i apparaten och utsättas för livsfara.

- ▶ Ställ inte upp apparaten bakom en dörr som kan blockera eller hindra öppningen av apparatluckan.
- ▶ Dra ur kontakten till uttjänta maskiner, kapa sladden och slå sönder lucklåset så att luckan inte går att stänga.

### **⚠ VARNING! – Kvävningsrisk!**

Barn kan andas in eller svälja smådelar och kvävas av dem.

- ▶ Låt inte barn komma i närheten av smådelar.
- ▶ Låt inte barn leka med smådelar.

### **⚠ VARNING! – Förgiftningsrisk!**

Tvätt- och sköljmedel kan leda till förgiftning vid förtäring.

- ▶ Rådgör med läkare om någon råkat svälja tvättmedel/-tillsatser.
- ▶ Förvara tvätt- och sköljmedel oåtkomligt för barn.

### **⚠ VARNING! – Explosionsrisk!**

Tvätt förbehandlad med lösningsmedelshaltiga rengöringsmedel kan leda till explosion i maskinen.

- ▶ Skölj ur förbehandlat tvättgods ordentligt i vatten före tvätt.

### **⚠ FÖRSIKTIGT! – Risk för personskador!**

Ställ dig och klättra inte på maskinen, täckplåten kan gå sönder.

- ▶ Ställ dig och klättra inte på maskinen.

Sätt dig eller stöd dig inte på den öppna luckan, maskinen kan välta.

- ▶ Sätt dig eller stöd dig inte på luckan.
- ▶ Ställ inga föremål på luckan.

Sticker du in händerna i trumman när den roterar kan du skada händerna.

- ▶ Vänta tills trumman stannat helt innan du sträcker dig in.

### **⚠ FÖRSIKTIGT! – Risk för brännskador!**

Maskinens luckglas blir hett vid tvätt på hög temperatur.

- ▶ Undvik kontakt med maskinens heta lucka.
- ▶ Håll barn borta från maskinens heta lucka.

### **⚠ FÖRSIKTIGT! – Skållningsrisk!**

Tvättlösningen är het vid tvätt på hög temperatur.

- ▶ Undvik kontakt med den heta tvättlösningen.

### **⚠ FÖRSIKTIGT! – Risk för kemskador!**

Det kan stänka tvätt- och sköljmedel ur maskinens tvättmedelsfack om du öppnar det. Ögon- eller hudkontakt kan ge irritationer.

- ▶ Skölj ögon resp. hud noggrant med rent vatten om du kommit i kontakt med tvätt- eller sköljmedel.
- ▶ Rådgör med läkare om någon råkat svälja tvättmedel/-tillsatser.
- ▶ Förvara tvätt- och sköljmedel oåtkomligt för barn.

## **1.6 Säker rengöring och säkert underhåll**

Följ säkerhetsanvisningarna när du rengör och underhåller maskinen.

### **⚠ WARNING! – Risk för elstötar!**

Felinstallationer är farliga.

- ▶ Det är bara specialutbildad personal som får reparera maskinen.
- ▶ Maskinen får bara repareras med originalreservdelar.
- ▶ Om apparatens nätanslutningsledning blir skadad måste den för att risker ska förhindras bytas av tillverkaren eller dennes kundtjänst eller av en person med likvärdiga kvalifikationer.



Risk för stötar om fukt tränger in.

- ▶ Använd inte ångrengöring, högtryckstvätt, slangar eller duschar för att rengöra apparaten.

**⚠ VARNING! – Risk för personskador!**

Användning av piratreservdelar och -tillbehör är farligt.

- ▶ Använd bara tillverkarens originalreservdelar och -tillbehör.

**⚠ VARNING! – Förgiftningsrisk!**

Det kan bildas giftiga ångor vid användning av lösningsmedelshaltiga rengöringsmedel.

- ▶ Använd aldrig rengöringsmedel som innehåller lösningsmedel.

---

## 2 Förhindra saksador

Följ anvisningarna, så undviker du sak- och maskinsador.

### OBS!

Feldosering av skölj-, tvättmedel, tillsatser och rengöringsmedel kan påverka maskinens funktion.

- ▶ Följ tillverkarens doseringsrekommendationer.

Överskridande av max. tvättmängd påverkar maskinens funktion.

- ▶ Håll och överskrid inte resp. programs maximala tvättmängd  
→ Sid. 26.

Maskinen är säkrad med transportsäkringar vid transport. Tar du inte bort transportsäkringarna, så kan det leda till sak- och maskinsador.

- ▶ Du måste ta bort alla transportsäkringar före första användningen.
- ▶ Montera alla transportsäkringar före transport för att undvika transportsador.

Felanslutning av vattenslangen kan leda till saksador.

- ▶ Dra åt vattenanslutningens skruvkopplingar för hand.
- ▶ Krananslut helst vattenslangen utan extra kopplingar som adaptrar, förlängningar, ventiler och liknande.
- ▶ Se till så att vattenkranens inner-Ø är minst 17 mm.
- ▶ Se till så att gången i krananslutningen är minst 10 mm.

För lågt eller högt vattentryck kan påverka maskinens funktion negativt.

- ▶ Se till så att vattentrycket i vattenmatningen är min. 100 kPa (1 bar) och max. 1000 kPa (10 bar).
- ▶ Överskrider vattentrycket maxvärdet, så måste du installera en tryckreduceringsventil mellan dricksvattenanslutningen och maskinens slanguppsättning.

- ▶ Anslut inte maskinen till blandare på trycklös varmvattenberedare.

Förändrade eller skadade vattenslangar kan orsaka sak- och apparatsador.

- ▶ Vattenslangar får inte vikas, klämmas, förändras eller kapas.
- ▶ Använd enbart medföljande vattenslangar eller originalreservslingar.
- ▶ Använd aldrig begagnade vattenslangar på nytt.

Maskinanvändning med smutsigt eller för varmt vatten kan leda till saksador.

- ▶ Använd bara maskinen med kallvatten.

Olämpliga rengöringsmedel kan skada apparatens ytor.

- ▶ Använd inga starka eller repande rengöringsmedel.
- ▶ Använd inte starkt alkoholhaltiga rengöringsmedel.
- ▶ Använd inga hårda skurbollar eller putssvampar.
- ▶ Rengör bara maskinen med vatten och mjuk, fuktad trasa.
- ▶ Ta bort tvättmedelsrester, stänk och andra rester direkt vid kontakt med maskinen.

---

## 3 Miljöskydd och sparsamhet

### 3.1 Förpackningsmaterialet

Förpackningsmaterialen är miljövänliga och återvinningsbara.

- ▶ Källsortera och omhänderta de olika beståndsdelarna.

## 3.2 Spara energi och resurser

Om du följer anvisningarna förbrukar apparaten mindre elström och vatten.

Använd program med låga temperaturer och långa tvättider samt maximal tvättmängd → *Sid. 26*.

- ✓ Effekt- och vattenförbrukningen är så effektiv som det går.

Använd snåla programinställningar.

- ✓ Anpassar du programinställningarna för ett program, så får du upp på den förväntade förbrukningen på displayen.

Dosera → *Sid. 36* tvättmedlet efter hur smutsigt tvättgodset är.

- ✓ Vid lätt- till normalsmestad tvätt räcker det med mindre tvättmedel. Följ tvättmedelstillverkarens doseringsrekommendation.

Sänk tvättemperaturen vid lätt- och normalsmutsad tvätt.

- ✓ Maskinen förbrukar mindre effekt på låga temperaturer. Vid lätt- till normalsmestad tvätt räcker det med de lägre temperaturer som står på tvättråden.

Ska du torktumla tvätten efteråt i kombitvättmaskinen, ställ in max. centrifugeringsvarvtal.

- ✓ Ju torrare tvätt, desto kortare programtid vid torktumling och lägre effektförbrukning. Högre centrifugeringsvarvtal sänker tvättgodsets restfuktighet, men centrifugeringen låter mer.

Tvätta utan förtvätt.

- ✓ Tvätt med förtvätt förlänger programtiden och ökar effekt- och vattenförbrukningen.

Maskinen har tvättmängdsautomatik.

- ✓ Tvättmängdsautomatiken anpassar vattenförbrukning och programtid optimalt till textiltyp och tvättmängd.

Maskinen har Aquasensor.

- ✓ Aquasensorn kontrollerar hur grumligt vattnet är vid sköljning och anpassar tiden och antalet sköljningar till det.

## 3.3 Energisparläge

Använder du inte maskinen på ett tag, så slår den automatiskt om till energisparläge. Indikeringarna slocknar och ►■■ blinkar.

Du slår av energisparläget genom att använda maskinen igen, t.ex. genom att öppna eller stänga luckan.

---

# 4 Uppställning och anslutning

## 4.1 Packa upp maskinen

**Notera:** Följ säkerhetsinformationen → *Sid. 4* så att du undviker saksador → *Sid. 10* och använder maskinen säkert.

### **OBS!**

Finns det kvar föremål i trumman som inte är avsedda för användning i maskinen, så kan det leda till sak- och maskinsador.

- ▶ Ta ur föremålen och de medföljande tillbehören ur trumman före användning.

1. Ta bort allt förpackningsmaterial och alla skyddshöljen på maskinen.

## sv Uppställning och anslutning

Följ informationen i ämnet  
→ "Förpackningsmaterialet",  
Sid. 10 för miljövänligt omhän-  
dtagande av förpackningsmaterialet.

2. Kontrollera maskinen visuellt map-  
skador.

3. Öppna luckan.  
→ "Användningsprincip", Sid. 37
4. Ta ut tillbehören ur trumman.
5. Stäng luckan.

## 4.2 Leveransomfattning

Kontrollera efter upppackningen att inga delar är transportskadade och att leve-  
ransen är komplett.

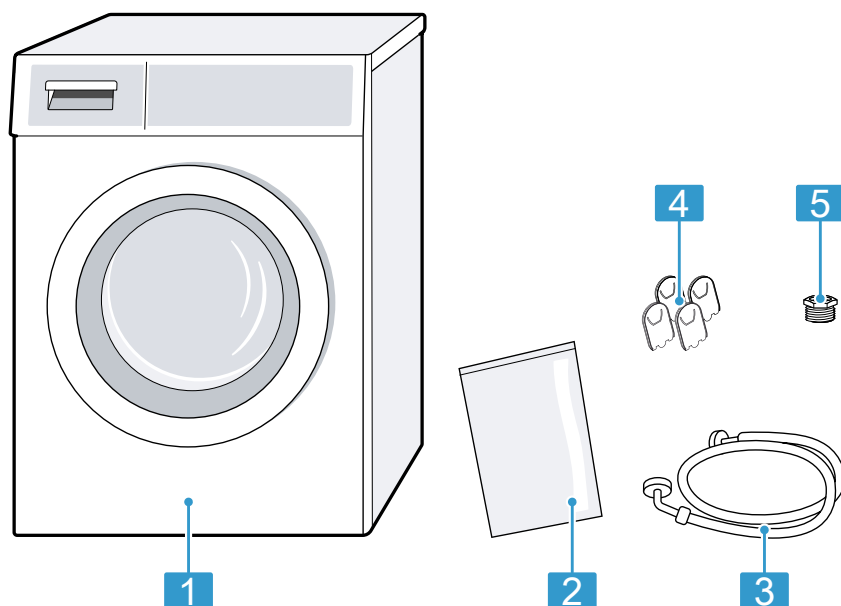

1 Tvättmaskin

2 Bipackade underlag

3 Vattenslang

4 Täckproppar

5 Anslutningsadapter

## 4.3 Krav på uppställnings- platsen

**Notera:** Följ säkerhetsinformationen  
→ Sid. 4 så att du undviker sakska-  
dor → Sid. 10 och använder maski-  
nen säkert.

**⚠ VARNING!**  
**Risk för elstötar!**

Maskinen innehåller spänningssatta delar. Kontakt med spänningssatta delar är farligt.

- ▶ Använd inte maskinen utan topplåt.

**⚠ VARNING!**  
**Risk för personsador!**

Maskinen kan välta vid användning på sockel.

- ▶ Säkra maskinfötterna med tillverkarens fästjärn → Sid. 33 i sockeln före första användningen.

**OBS!**

Ställer du upp maskinen i utrymmen med frostrisk eller utomhus, så kan frysansande restvatten skada maskinen och frusna slangar kan spricka eller punktera.

- ▶ Ställ inte upp och använd inte maskinen i utrymmen med frostrisk eller utomhus.

Maskinen funktionsprovades innan den lämnade fabriken och kan innehålla restvatten. Restvattnet kan rinna ut om maskinen blir lutad mer än 40°.

- ▶ Luta maskinen försiktigt.

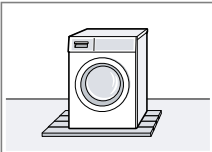
Uppställningsplats	Krav
<p>På sockel</p> 	<p>Fäst maskinen med fästjärn → Sid. 33.</p>
<p>På trägolv</p> 	<p>Ställ maskinen på vattenbeständig träskiva som är fastskruvad i golvet. Träskivan bör vara min. 30 mm tjock.</p>

Uppställningsplats	Krav
<p>I köksinredning</p> 	<ul style="list-style-type: none"> <li>■ Kräver 60 cm-nisch.</li> <li>■ Ställ alltid upp maskinen under hel bänkskiva som sitter fast i stomarna runtom.</li> </ul>
<p>Mot vägg</p> 	<p>Kläm inte in några slangar mellan vägg och maskin.</p>

**4.4 Ta bort transportsäkringarna**

Maskinen är säkrad med transportsäkringar på baksidan av maskinen vid transport.

**Anmärkingar**

- Följ säkerhetsinformationen → Sid. 4 så att du undviker saksador → Sid. 10 och använder maskinen säkert.
- Spara transportsäkringar, skruvar och hylsor för framtida transporter → Sid. 63.

1. Dra ut slangarna ur hållarna.

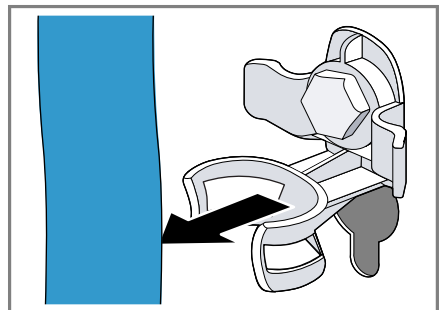

## sv Uppställning och anslutning

2. Lossa ① och ta bort ② samtliga 4 transportsäkringar med skruvnyckel NV 13.

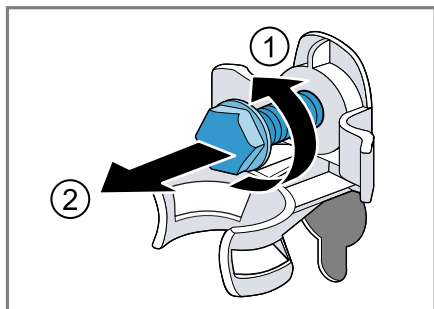

3. Dra ut sladden ur hållaren.

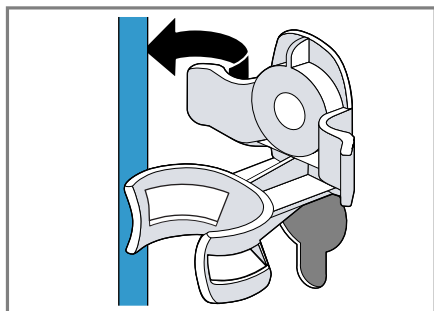

4. Ta bort de 4 hylsorna.

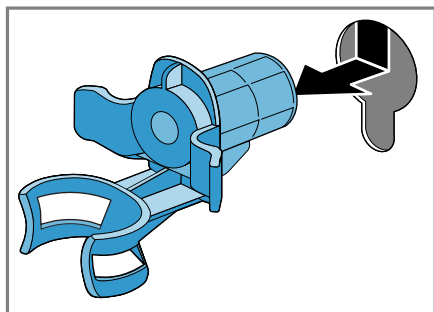

5. Sätt i de 4 täckpropparna.

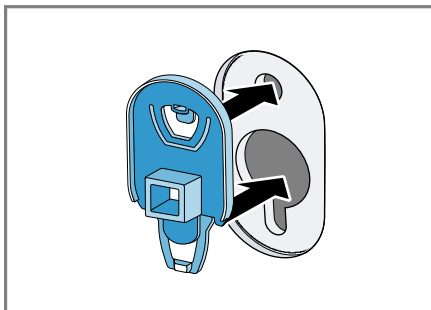

6. Tryck i de 4 täckpropparna.

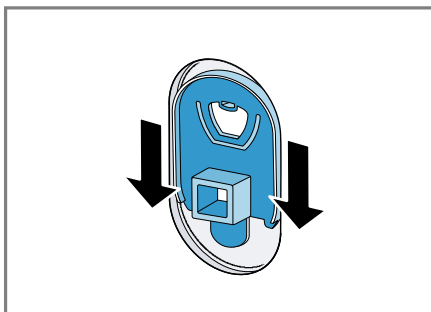

## 4.5 Ansluta maskinen

### Anslut vattenslangen

#### Notera

- Följ säkerhetsinformationen → Sid. 4 så att du undviker saksador → Sid. 10 och använder maskinen säkert.

1. Anslut vattenslangen till maskinen.

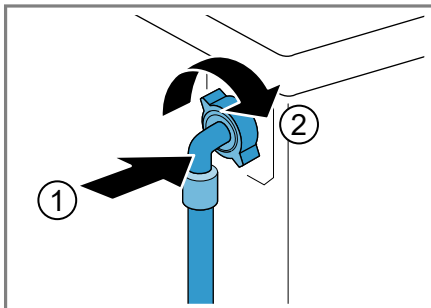

2. Anslut vattenslangen till vattenkranen (26,4 mm = 3/4").

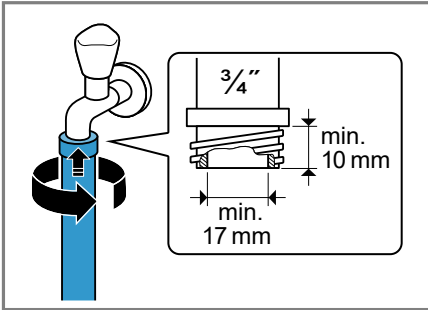

3. Montera adapter och tätning om vattenkranen är 21 mm = 1/2".

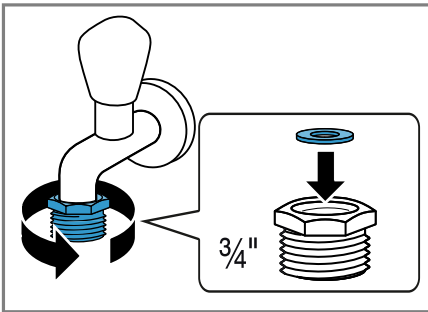

4. Öppna försiktigt vattenkranen och täthetskontrollera anslutningsställen.

### Avloppsanslutningar

Informationen hjälper dig att avloppsansluta maskinen.

**Notera:** Följ säkerhetsinformationen → Sid. 4 så att du undviker saksador → Sid. 10 och använder maskinen säkert.

### OBS!

Avloppsslangen blir trycksatt vid urpumpning och kan lossa från anslutningsstället.

- Säkra avloppsslangen så att den inte lossar oavsiktligt.

**Notera:** Håll dig inom urpumpningshöjderna.

Max. urpumpningshöjd är 100 cm.

Vattenlåsanslutning

Säkra anslutningsstället med slangklämma (24-40 mm).

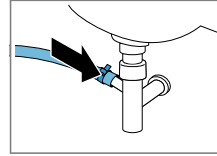

Avlopp i tvättställ

Fixera och säkra avloppsslangen med en böj → Sid. 33 .

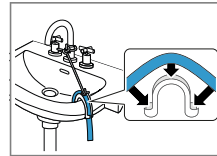

Om vattnet ska rinna ut via ett plaströr med gummimuff eller i en golvbrunn.

Fixera och säkra avloppsslangen med en böj → Sid. 33 .

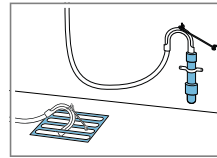

### 4.6 Nivellera maskinen

Nivellera maskinen ordentligt, så minskar du oljud och vibrationer och förhindrar att maskinen vandrar.

**Notera:** Följ säkerhetsinformationen → Sid. 4 så att du undviker saksador → Sid. 10 och använder maskinen säkert.

## sv Uppställning och anslutning

1. Lossa låsmuttrarna medurs med skruvnyckel NV 17.

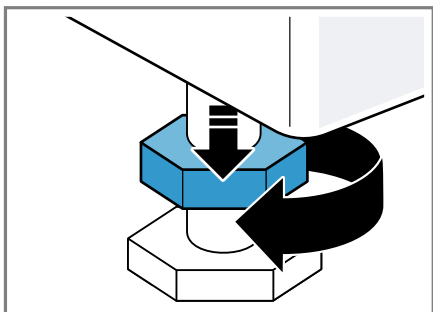

2. Skruva på maskinfötterna för att nivellera maskinen. Kontrollera att maskinen är i våg med vattenpass.

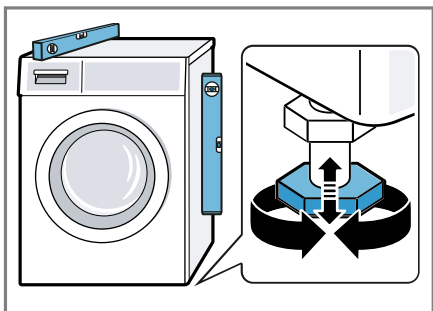

Alla maskinfötter måste stå stadigt på underlaget.

3. Dra åt låsmuttrarna med skruvnyckel NV 17 mot höljet.

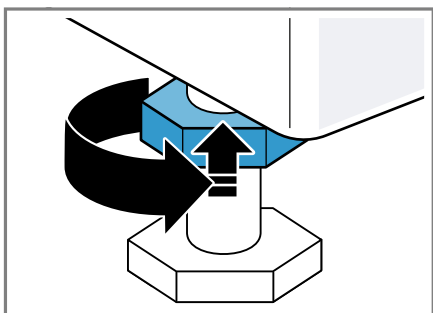

Håll fast maskinfoten och gör ingen höjdjustering.

## 4.7 Elanslutning av apparaten

**Notera:** Följ säkerhetsinformationen → Sid. 4 så att du undviker saksador → Sid. 10 och använder maskinen säkert.

1. Sätt in nätanslutningens nätstickkontakt i ett eluttag nära apparaten.

Apparatens anslutningsuppgifter finns i Tekniska data → Sid. 66.

2. Kontrollera att nätstickkontakten sitter ordentligt fast.



## 5 Lär känna

### 5.1 Maskinen

Här finns en översikt över apparatens beståndsdelar.

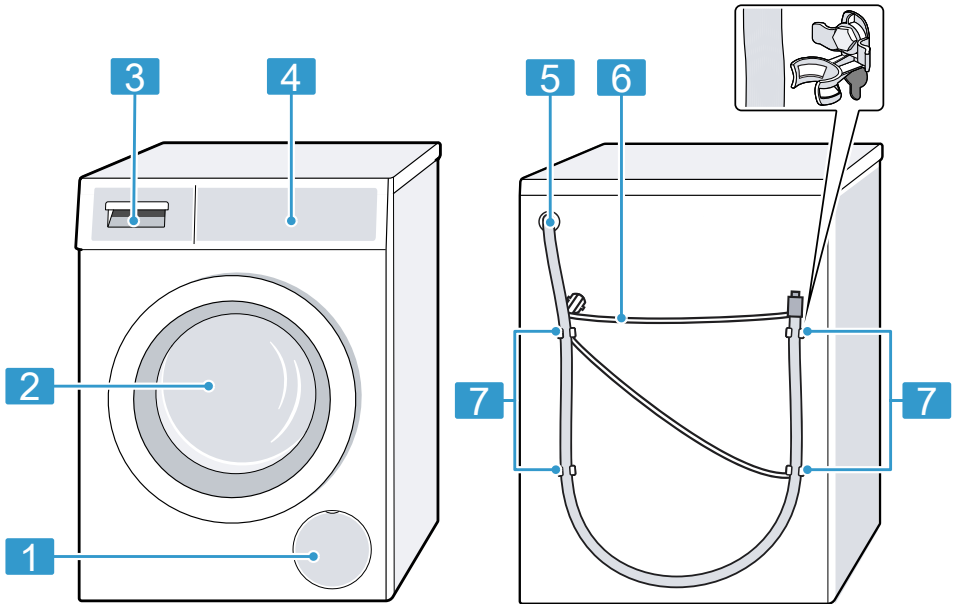



Bilddetaljerna kan avvika beroende på maskintyp, t.ex. färg och form.

- |          |  |
|----------|--|
| <b>1</b> | Avloppspumpens service-lucka → Sid. 48 |
| <b>2</b> | Lucka                                  |
| <b>3</b> | Tvättmedelsfack → Sid. 18              |
| <b>4</b> | Kontroller → Sid. 18                   |
| <b>5</b> | Avloppsslang → Sid. 15                 |
| <b>6</b> | Sladd → Sid. 16                        |
| <b>7</b> | Transportsäkringar → Sid. 13           |

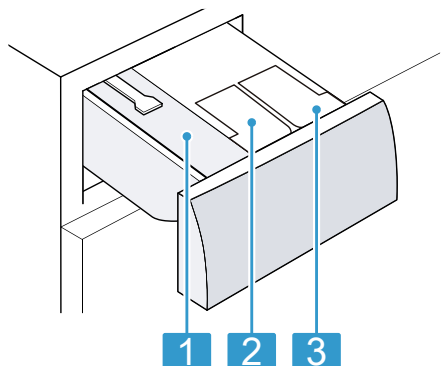
## 5.2 Tvättmedelsfack



- |   |  |
|---|--|
| 1 | Fack för manuell dosering  |
| 2 |  /  : doserbehållare för skölj- eller tvättmedel |
| 3 |  : doserbehållare för tvättmedel  |

## 5.3 Kontroller

Med manöverorganen ställer du in spisens alla funktioner och får information om drifttillståndet.

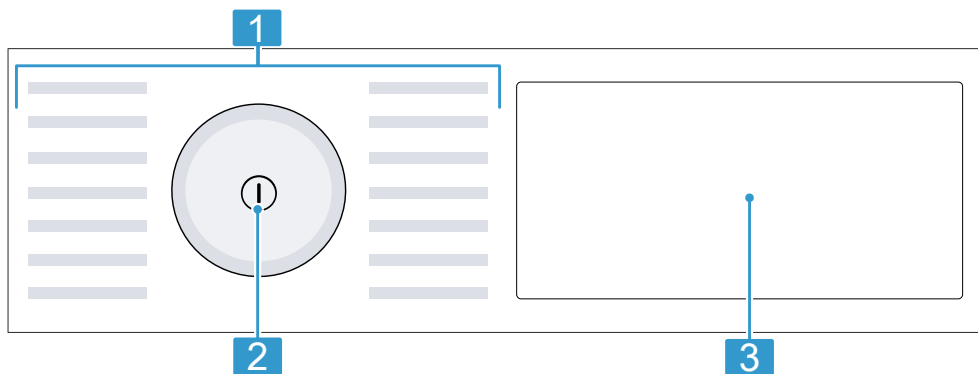

- |   |   |
|---|---|
| 1 | Program → Sid. 26                       |
| 2 | Programvred → Sid. 37                   |
| 3 | Knappar → Sid. 23 och Display → Sid. 20 |

## 5.4 Kontrollogik

### OBS!

Var försiktig med displayen, tar du i kan du skada den.

- ▶ Tryck inte för hårt på displayen.
- ▶ Tryck inte med spetsiga eller vas-sa föremål på displayen.

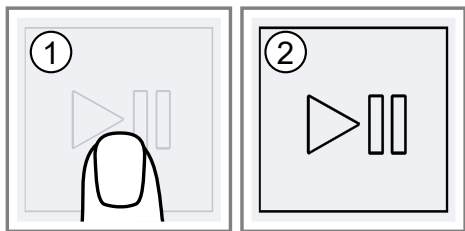





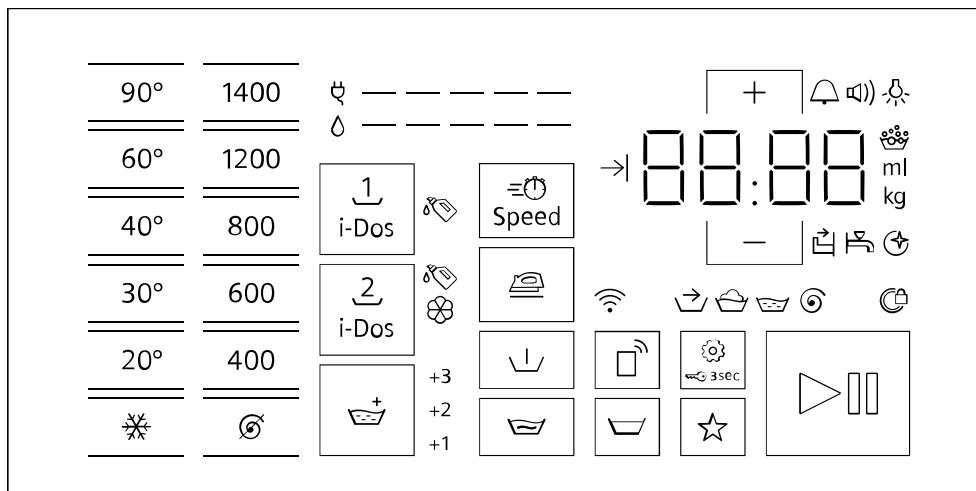







## 6 Display

På displayen kan du se aktuella inställningsvärden, valalternativ eller anvisningstexter.





Indikering	Benämning	Beskrivning
00:40 <sup>1</sup>	Programtid/återstående programtid	Uppskattad programtid eller återstående programtid.
→  10 <sup>1</sup>	Färdig om-tid	Programslutet är inställt och du får upp återstående timmar. → "Knappar", Sid. 23
9 kg <sup>1</sup>	Rekommenderad tvättmängd	Maximal tvättmängd för inställt program i kg.
	Förbehandling	Programstatus
	Tvätt	Programstatus
	Sköljning	Programstatus
	Centrifugering	Programstatus
End	Programslut	Programstatus
+1 / +2 / +3	Extrasköljning	Extrasköljningar är på. → "Knappar", Sid. 24
	Effektförbrukning	Effektförbrukningen för inställt program. <ul style="list-style-type: none"> <li>■ —: lägre effektförbrukning</li> <li>■ ———: högre effektförbrukning</li> </ul>

<sup>1</sup> Exempel













Indikering	Benämning	Beskrivning
	Vattenförbrukning	Vattenförbrukningen för inställt program. <ul style="list-style-type: none"> <li>■ —: låg vattenförbrukning</li> <li>■ ————: hög vattenförbrukning</li> </ul>
	Slutsignal	Grundinställning
	Knappljud	Grundinställning
	Displayljusstyrka	Grundinställning
	Wi-Fi	<ul style="list-style-type: none"> <li>■ lyser: maskinen är uppkopplad mot hemnätverket.</li> <li>■ blinkar: maskinen försöker koppla upp mot hemnätverket.</li> </ul> → "Home Connect", Sid. 41
	Doserbehållare för flytande tvättmedel	<ul style="list-style-type: none"> <li>■ lyser: det smarta dosersystemet för flytande tvätt- och sköljmedel är på.</li> <li>■ blinkar: doserbehållarens miniminivå är underskriden.</li> </ul> → "Det smarta dosersystemet", Sid. 40  (flytande tvättmedel)
 	Doserbehållare för flytande tvätt- eller sköljmedel	<ul style="list-style-type: none"> <li>■ lyser: det smarta dosersystemet för flytande tvätt- och sköljmedel är på.</li> <li>■ blinkar: doserbehållarens miniminivå är underskriden.</li> </ul> → "Det smarta dosersystemet", Sid. 40  (flytande tvättmedel)  (sköljmedel)
0,5 dl <sup>1</sup>	Basdoseringsmängd	Basdoseringsmängd för tvätt- eller sköljmedel. → "Basdoseringsmängd", Sid. 41
:	Spänningskontrollsystem	blinkar: det automatiska spänningskontrollsystemet känner av otillåtna spänningsfall. Programmet pausar. <b>Notera:</b> Programmet fortsätter när spänningen är återställd.
.	Spänningskontrollsystem	blinkar: programmet pausar pga. otillåtna spänningsfall. Spänningen är återställd och programmet fortsätter. <b>Notera:</b> Programtiden blir förlängd.
	Skumkontroll	Maskinen har känt av för mycket skum.

<sup>1</sup> Exempel

<b>Indikering</b>	<b>Benämning</b>	<b>Beskrivning</b>
	Lucka	<ul style="list-style-type: none"><li>■ lyser: luckan är låst och går inte att öppna.</li><li>■ blinkar: luckan är inte stängd.</li><li>■ av: luckan låser upp och går att öppna.</li></ul>
	Vattenkran	<ul style="list-style-type: none"><li>■ Inget vattentryck.</li><li>■ För lågt vattentryck.</li></ul>
	Tvättmedelsfack	Du har inte skjutit in tvättmedelsfacket ordentligt.
E:35 / -10 <sup>1</sup>	Fel	Felkod, felindikering, signal.
<sup>1</sup> Exempel		





## 7 Knappar

Urvalet av programinställningar beror på inställt program. Urvalsalternativen i varje program hittar du i översikten för → "Program", Sid. 26.

Knapp	Urval	Beskrivning
 (Paus för på-fyllning)	<ul style="list-style-type: none"> <li>■ Slå på</li> <li>■ Avbryt</li> <li>■ pausa</li> </ul>	Slå på, avbryt eller pausa programmet
 Speed	<ul style="list-style-type: none"> <li>■ Slå på</li> <li>■ Slå av</li> </ul>	Slå på eller av kortad tvättid. <b>Notera:</b> Effektförbrukningen ökar. Tvättresultatet blir inte påverkat.
 i-Dos	<ul style="list-style-type: none"> <li>■ Slå på</li> <li>■ Slå av</li> <li>■ Basdoseringsmängd</li> </ul>	Tryck till på knappen för att slå på eller av det smarta dosersystemet för flytande tvättmedel  . Trycker du ca 3 sekunder på knappen, så kan du ställa in basdoseringsmängden. → "Det smarta dosersystemet", Sid. 40
 i-Dos	<ul style="list-style-type: none"> <li>■ Slå på</li> <li>■ Slå av</li> <li>■ Innehållet i doserbehållaren</li> <li>■ Basdoseringsmängd</li> </ul>	Tryck till på knappen för att slå på eller av det smarta dosersystemet för sköljmedel  eller flytande tvättmedel  . Trycker du ca 3 sekunder på knappen, så kan du ställa in innehållet i doserbehållarna eller basdoseringsmängden. → "Det smarta dosersystemet", Sid. 40
 / + (Klar om)	1 - 24 timmar	Ange programslut. Programtiden ingår i inställt timantal. Du får du upp programtiden efter programstart. <b>Notera:</b> Ställ in med knapparna.
 - 90° (Temperaturval)	 - 90°C	Anpassa temperaturen i °C.
 - 1400 (Centrifugeringshastighet)	 - 1400 v/min	Anpassa centrifugeringsvarvtalet eller slå av centrifugeringen. Väljer du  , så blir vattnet urpumpat men tvätten blir inte centrifugerad i slutet av tvättomgången. Tvättgodset ligger kvar vått i trumman.

Knapp	Urval	Beskrivning
ⓘ (strömbrytare)	<ul style="list-style-type: none"> <li>■ Slå på</li> <li>■ Slå av</li> </ul>	Slår på och av maskinen.
⏏ (Fjärrstart)	<ul style="list-style-type: none"> <li>■ Slå på</li> <li>■ Slå av</li> <li>■ Home Connect Öppna menyn</li> </ul>	<p>Tryck till på knappen för att frigöra maskinen för fjärrstart via Home Connect-appen.</p> <p>Trycker du ca 3 sekunder på knappen, så får du upp Home Connect-menyn.</p> <p><b>Anmärkningar</b></p> <ul style="list-style-type: none"> <li>■ Fjärrstart går inte att slå på av säkerhetsskäl vid följande förhållanden: <ul style="list-style-type: none"> <li>– Luckan är öppen.</li> <li>– Du har inte skjutit in tvättmedelsfacket.</li> </ul> </li> <li>■ Fjärrstart blir avaktiverad av säkerhetsskäl vid följande förhållanden: <ul style="list-style-type: none"> <li>– Öppna luckan.</li> <li>– Tryck på ▶⏏.</li> <li>– Tryck på ⏏.</li> <li>– Slå av maskinen.</li> <li>– Efter strömavbrott.</li> </ul> </li> </ul>
🔒 3 sec (Barnspärr 3 sek.)	<ul style="list-style-type: none"> <li>■ Slå på</li> <li>■ Slå av</li> </ul>	<p>Slå på eller av barnspärren. Spärra kontrollerna mot oavsiktlig användning.</p> <p>Är barnspärren på och maskinen av, så förblir barnspärren på. → "Barnspärr", Sid. 40</p>
⚙️ (Grundinställningar)	Grundinställningar	Ändra maskinens grundinställningar.
⏴ (Förtvätt)	<ul style="list-style-type: none"> <li>■ Slå på</li> <li>■ Slå av</li> </ul>	<p>Slå på eller av förtvätt, t.ex. för tvätt av jättesmutsigt tvättgods.</p> <p><b>Notera:</b> Är det smarta doseringssystemet på, så blir tvättmedlet doserat automatiskt för för- och huvudtvätt. Är det smarta doseringssystemet av, så tillsätter du tvättmedlet för förtvätt direkt i trumman.</p>
👑 (Extrasköljning)	<ul style="list-style-type: none"> <li>■ Slå på</li> <li>■ Slå av</li> </ul>	<p>Slår på eller av upp till tre extrasköljningar.</p> <p>Rekommenderas för överkänslig hud eller områden med mycket mjukt vatten.</p>



















<b>Knapp</b>	<b>Urval</b>	<b>Beskrivning</b>
 (Sköljstopp)	<ul style="list-style-type: none"> <li>■ Slå på</li> <li>■ Slå av</li> </ul>	Slå på eller av centrifugering och urpumpning i slutet av tvättomgången. Tvätten ligger kvar i sköljvattnet från slutsköljningen.
 (Blötläggning)	<ul style="list-style-type: none"> <li>■ Slå på</li> <li>■ Slå av</li> </ul>	Slå på eller av blötläggning. Tvätten ligger kvar längre i vattnet före huvudtvätten. För tvätt med hårt sittande smuts.
 (Skrynkelskydd)	<ul style="list-style-type: none"> <li>■ Slå på</li> <li>■ Slå av</li> </ul>	Slå på eller av antiskrynklingstvätt. Centrifugering och centrifugeringsvarvtal är anpassade för att ge mindre skrynklig tvätt. Tvättgodset är så fuktigt efter tvätt att det slätar till sig på tvättlinan.
 (Memory)	<ul style="list-style-type: none"> <li>■ spara</li> <li>■ ställ in</li> </ul>	Trycker du ca 3 sekunder på knappen, så sparar du dina egna programinställningar. → " <i>Spara programinställningarna</i> ", Sid. 38 Trycker du till på knappen, så ställer du in programmet med egna programinställningar.

## 8 Program

Här hittar du en programöversikt. Du får information om tvättmängd och inställbara programalternativ.









**Tips!** Tvättgodsets tvättråd ger dig ytterligare anvisningar om programval.

→ "Tvättrådsymbolerna", Sid. 35

Program	Beskrivning	Programinställningar																					
Bomuld (Bamull)	Tvättar slitstarka textilier av bomull, linne och blandmaterial. Passar även som kortprogram för normalsmutsad tvätt om du slår på  Speed . Ar  Speed på, så minskar max. tvättmängd till 5 kg.	max. tvättmängd (kg)	9	max. centrifugeringsvartal (v/min) <sup>1</sup>	1400	max. temperatur (°C)	90	 Speed	●		●		●		●		●		●		●		
Bomuld kulört (Bamull kulör)	Tvättar slitstarka textilier av bomull, linne och blandmaterial. Effektsnålt program.	max. tvättmängd (kg)	9	max. centrifugeringsvartal (v/min) <sup>1</sup>	1400	max. temperatur (°C)	90	 Speed	●		●		●		●		●		●		●		●

<sup>1</sup> Programinställning

















Program	Beskrivning	Programinställningar																																						
Strygelet (Syntet)	Tvättar textilier av syntet och blandmaterial.	●	●	●	●	●	●	●	●	●	●	●	●	●	2 i-Dos 	1 i-Dos 							Speed 	max. centrifuge- ringsvartal (v/min) <sup>1</sup>	max. temperatur (°C)															
Mix	Tvättar textilier av bomull, linne, syntet och blandmaterial. Avsett för lättsmutsad tvätt.	●	●	●	●	●	●	●	●	●	●	●	●	●																										
Finvask / Silke (Fintvätt/Silke)	Tvättar ömtåliga, tvättbara textilier av siden, viskos och syntet. Använd tvättmedel för fintvätt eller siden. <b>Notera:</b> Tvätta riktigt ömtåliga textilier eller textilier med häskar, hyskor eller byglar i tvätt-nät.	●	●	●	●	●	●	●	●	●	●	●	●	●																										

<sup>1</sup> Programinställning















Program	Beskrivning	Programinställningar									
 Uld (Ylle)	<p>2</p> <p>Tvättar hand- och maskintvättbara textilier av ylle eller med ylleandel. Trumrörelserna är extra skonsamma med långa pauser för att förhindra att textilierna krymper. Använd ylletvättmedel.</p>	●	-	-	-	-	-	-	-	-	-
Skyjning (Sköljning)	-	-	-	-	-	-	-	-	-	-	-
Centrifugering/Udpumpning (Centrifugering/Ur-pumpning)	-	-	-	-	-	-	-	-	-	-	-
... yderligere (ytterligere)	-	-	-	-	-	-	-	-	-	-	-

<sup>1</sup> Programinställning

Program	Beskrivning	Programinställningar
<p>max. tvättmängd (kg)</p>	<p>Antalet valbara programinställningar beror på inställt program.</p> <p><b>Notera:</b> Maskinen måste vara uppkopplad mot hemnätverket och Home Connect registrerad i appen. → "Home Connect", Sid. 41</p>	<p> Speed</p> <p> +</p> <p></p> <p></p> <p></p> <p></p> <p> 1</p> <p> 2</p>
<p>Automatisk 60 °C (Automatisk)</p>	<p>Tvättar slitstarka textilier av bomull, syntet och blandmaterial. Intensivtvätt. Maskinen känner automatiskt av textiltypen och hur smutsig tvätten är. Tvättprocessen blir anpassad.</p>	<p>max. centrifuge-ringsvartal (v/min) <sup>1</sup></p> <p>1400</p> <p>max. temperatur (°C)</p>
<p><sup>1</sup> Programinställning</p>		

Program	Beskrivning	Programinställningar
Gardiner	<p>Tvättar gardiner och draperier.</p> <p>Programmet tvättar tunga gardinkappor upp till max. 4 kg och lätta draperier på 25 - 30 m<sup>2</sup>.</p> <p>Använd gardintvättmedel till lätta, luftiga draperier för att undvika kraftig skumbildning.</p> <p><b>Notera:</b> Ta bort gardinkrokarna eller tvätta gardinerna i tvättnät.</p> <p><b>Tips!</b>  är på men går att slå av.</p>	 Speed  max. centrifuge-ringsvartal (v/min) <sup>1</sup>  max. temperatur (°C)
Dyner (Täck- en)	<p>2,5</p> <p>Tvättar syntetfyllda kuddar, lapptäcken eller dunfyllt tvättgods.</p> <p>Tvätta stora textilier separat.</p> <p>Använd dun- eller fintvättmedel.</p>	 Speed  max. centrifuge-ringsvartal (v/min) <sup>1</sup>  max. temperatur (°C)

<sup>1</sup> Programinställning

Program	Programinställningar
<p><b>Beskrivning</b></p> <p>Dosera sparsamt. Använd inte sköljmedel. <b>Notera:</b> Rulla ihop tvättgodset och pressa ur luften före tvätt så att du undviker för kraftig skumbildning.</p>	<p> Speed</p> <p> max. centrifuge- ringsvartal (v/min) <sup>1</sup></p> <p> max. temperatur (°C)</p>
<p>Super 15' / 30' (Snabb 15' / 30')</p> <p>Tvättar textilier av bomull, linne, syntet och blandmaterial. Kortprogram för lättsmutsat, smått tvättgods. Programtiden är ca 30 minuter. Vill du korta programtiden till 15 minuter, slå på  Speed . Maximal tvättmängd minskar till 2 kg.</p>	<p> 40</p> <p> 1200</p> <p> ●</p> <p> ●</p> <p> ●</p> <p> -</p> <p> -</p> <p> ●</p> <p> ●</p> <p> ●</p>
<p><sup>1</sup> Programinställning</p>	



## 9 Tillbehör

Använd originaltillbehör. Det är anpassade till enheten.

	Användning	Beställningsnummer
Stativ med utdragslåda	Förhöjd maskinuppställning gör det smidigare att lägga i och ta ur tvätt.	WZWP20W
Fästjärn	Förbättra maskinstabiliteten	WX975600
Böj	Fixerar avloppsslangen.	00655300

## 10 Före första användningen

Förbered apparaten för användning.

### 10.1 Kör en tom tvättomgång

Maskinen blev ordentligt testad innan den lämnade fabriken. Maskinen blev ordentligt testad innan den lämnade fabriken. Kör första tvättomgången utan tvätt i maskinen, så får du bort ev. restvatten från provningen.

**Notera:** Följ säkerhetsinformationen → Sid. 4 så att du undviker saksador → Sid. 10 och använder maskinen säkert.

1. Tryck på ①.

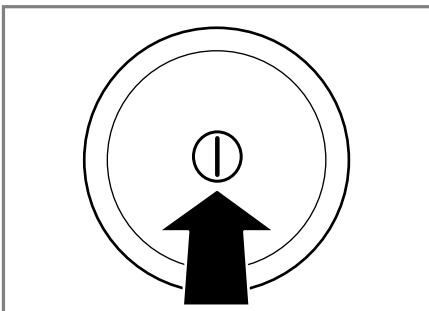

Det kan ta några sekunder att slå på maskinen.

2. Ställ in programmet **Bamuld 90 °C**.
3. Stäng luckan.
4. Dra ut tvättmedelsfacket.

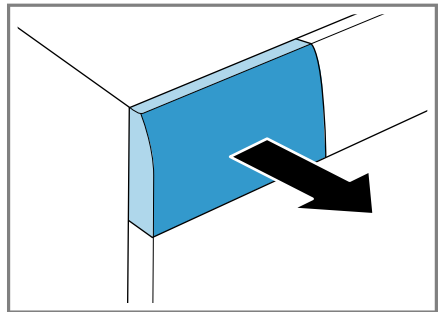

5. Häll ca 1 l kranvatten i facket för manuell dosering.

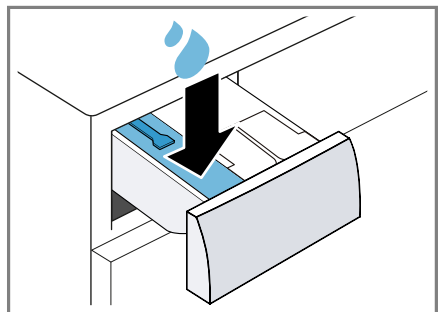

6. Häll pulvertvättmedel i facket för manuell dosering.

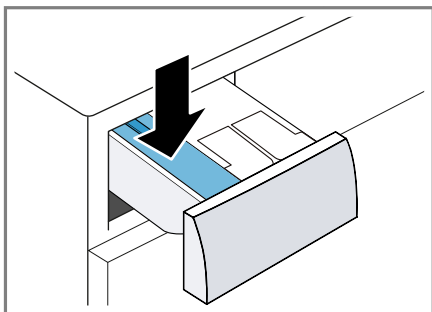

Ta bara hälften av den tvättmedelsdosering tillverkaren rekommenderar för lättsmutsat tvättgods, så att det inte skummar över. Använd inte ylle- eller fintvättmedel.

7. Skjut in tvättmedelsfacket.

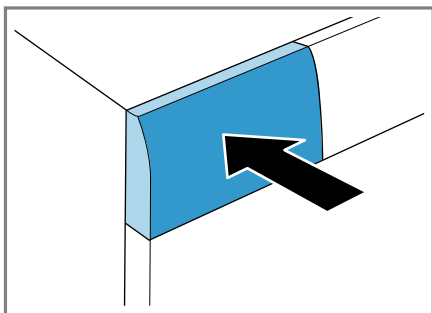

8. Tryck på **▷** (Paus för påfyllning) för att slå på programmet.  
✓ Du får upp återstående programtid på displayen.
9. Slå på första tvättomgången eller tryck på **⓪** för att slå av maskinen.  
→ "Användningsprincip", Sid. 37

---

## 11 Tvättgods

### 11.1 Förbehandla tvätten

#### OBS!

Kvarglömda föremål i tvätten kan skada både tvätt och trumma.

- ▶ Töm plaggens alla fickor på föremål före användning.
- ▶ Förbehandla tvätten för att skona maskin och tvättgods.
  - töm alla fickor
  - borsta sand ur fickor och slag
  - knyt igen örngott och påslakan
  - stäng blyxtlås, kardborrstängningar, hyskor och hakar
  - Knyt ihop tygskärp och -band eller använd tvättnät.
  - Ta bort gardinkrokar och -tyngder eller använd tvättnät
  - Använd tvättnät till smått tvättgods, t.ex. barnstrumpor.
  - Sära på och skaka ur tvättgodset
  - tvätta stort och smått tvättgods tillsammans
  - torka av färska fläckar med såplösning (gnugga inte)
  - vissa hårt sittande, intorkade fläckar går ibland inte bort förrän efter flera tvättar.

### 11.2 Sortera tvätten

**Notera:** Följ säkerhetsinformationen → Sid. 4 så att du undviker saksador → Sid. 10 och använder maskinen säkert.

- ▶ Sortera tvätten efter följande kriterier före tvätt för att få bättre tvättsresultat och undvika missfärgning.
  - Tygsort och fibertyp
  - vittvätt
  - kulörtvätt

Tvätta nya kulörta plagg separat från annan tvätt första gången.



- Smuts → Sid. 35
- Tvättrådssymbolerna → Sid. 35

### 11.3 Hur smutsig tvätten är

Hur smutsig tvätten är	Hur smutsig tvätten är	Exempel
lätt	<ul style="list-style-type: none"> <li>■ ingen synlig smuts eller fläckar.</li> <li>■ Tvätten luktar</li> </ul>	tunna sommar- och sportkläder som man bara haft på sig några få timmar
normal	synlig smuts eller lätta fläckar	<ul style="list-style-type: none"> <li>■ T-tröjor, skjortor och blusar som är helt genomsvettiga som man haft på sig flera gånger</li> <li>■ handdukar och sängkläder som använts upp till en vecka</li> </ul>
kraftigt	tydlig smuts eller fläckar	diskhanddukar, barnkläder, arbetskläder

### 11.4 Tvättrådssymbolerna

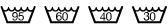
Symbolerna anger rekommenderat program och siffrorna i symbolerna anger rekommenderad maxtvätttemperatur.

Symbol	Tvättprocessen	Rekommenderat program
	normal	Bomull
	skontvätt	Strykfritt
	extra skonsam	Fintvätt/siden för handtvätt
	Handtvätt	Ylle
	går inte att maskintvätta	-

**Tips!** Du hittar mer information om tvättråden på [www.ginetex.ch](http://www.ginetex.ch).

Tillverkarens användnings- och doseringsanvisningar hittar du på förpackningen.

## 12 Tvätt- och sköljmedel

**Notera:** Följ säkerhetsinformationen → Sid. 4 så att du undviker saksador → Sid. 10 och använder maskinen säkert.

### Anmärkningar

- använd bara flytande tvättmedel som är självflytande
- blanda inte olika flytande tvättmedel
- blanda inte tvätt- och sköljmedel

## sv Tvätt- och sköljmedel

- Använd inga produkter som lägger sig i skikt ovanpå varandra eller är väldigt trögflytande.
- använd inga medel som innehåller lösnings- eller avgasningsmedel eller som är frätande, t.ex. flytande blekmedel
- Använd färgningsmedel sparsamt, salt kan ge angrepp på rostfritt
- använd inte avfärgningsmedel i maskinen

## 12.1 Tvättmedelsrekommendation

Tvättmedel	Textilier	Program	Temperatur
Tvättmedel med optiska vitmedel	vittvätt av linne eller bomull	Cottons (Bomull)	från kulörtvätt upp till 90°C
Kulörtvättmedel utan blekmedel och optiska vitmedel	kulörtvätt av linne eller bomull	Cottons (Bomull)	från kulörtvätt upp till 60°C
Kulör-/fintvättmedel utan optiska vitmedel	kulörtvätt av strykfritt eller syntet	Easy-Care (Syntet)	från kulörtvätt upp till 60°C
Fintvättmedel	ömtåliga fintextilier av siden eller viskos	Fintvätt/siden	från kulörtvätt upp till 40°C
Ylletvättmedel	Ylle	Ylle	från kulörtvätt upp till 40°C

**Tips!** På [www.cleanright.eu](http://www.cleanright.eu) finns ytterligare information om tvätt-, skölj-, och rengöringsmedel för hemanvändning.

## 12.2 Tvättmedelsdosering

Tvättmedelsdoseringen beror på:

- Tvättmängd
- Hur smutsig tvätten är
- Vattenhårdhet  
Vattenhårdenheten får du reda på hos det lokala vattenverket eller med vattenhårdhetstestare.

### Vattenhårdhet

Hårdhetsintervall	Total hårdhet i mmol/l	tyska hårdhetsgrader i °dH
mjukt (I)	0 - 1,5	0 - 8,4
medel (II)	1,5 - 2,5	8,4 - 14
hårt (III)	över 2,5	över 14

## Exempel på tillverkaruppgifter för tvättmedel

Hur smutsig tvätten är	lätt	normal	kraftigt
Vattenhårdhet mjuk/medel	0,4 dl	0,55 dl	0,8 dl
Vattenhårdhet hård/jättehård	0,55 dl	0,8 dl	1,05 dl

Doseringsmängden hittar du på tillverkarens förpackning.

- Anpassa doseringsmängderna till den verkliga tvättmängden vid manuell dosering.
- Är den smarta doseringen på, så ska du inte anpassa doseringsmängden till den verkliga tvättmängden. Maskinen beräknar automatiskt mängden tvätt- och sköljmedel med basdoseringsmängden → Sid. 41 och avkänd tvättmängd. Den inställda basdoseringsmängden måste alltid motsvara doseringsmängden för en tvättmängd på 4,5 kg.

## 13 Användningsprincip

### 13.1 Slå på maskinen

- ▶ Tryck på ⓪.

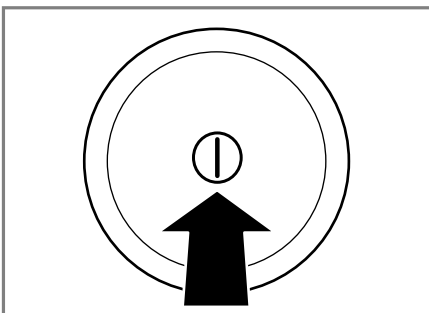

Det kan ta några sekunder att slå på maskinen.

- ✓ Maskinen gör ett hörbart funktions-test av tvättmedelsfacket.

Uppgifterna i exemplen bygger på en normalt tvättmängd på 4 - 5 kg.

### 13.2 Ställa in programmet

1. Vrid programvredet till det program → Sid. 26 du vill ha.

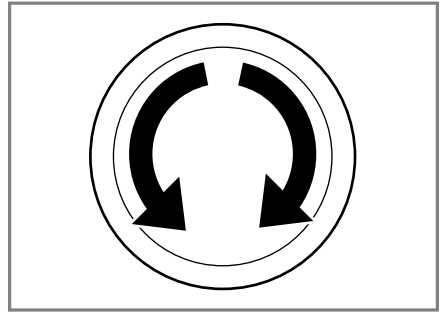

2. Anpassa programinställningarna → Sid. 37, om det behövs.

### 13.3 Anpassa programinställningarna

Du kan anpassa eller slå på och av inställningarna beroende på program och programstatus.

**Notera:** Översikt över samtliga programinställningar:

**Krav:** Programmet är inställt.

- ▶ Anpassa programinställningarna. Programinställningarna blir inte permanent sparade i programmet.

**Notera:** Inställningen sparas när du slår på eller av det smarta dosersystemet.

## 13.4 Spara programinställningarna

Du kan spara dina individuella programinställningar som favorit.

### Krav

- Programmet är inställt.
- Programinställningarna är anpassade.
- ▶ Tryck på ☆ i ca 3 sekunder.  
Tryck på ☆ för att få upp det sparade programmet.

**Notera:** Gör om momenten för att skriva över det sparade programmet.

## 13.5 Lägga i tvätt

### Anmärkningar

- Följ säkerhetsinformationen → *Sid. 4* så att du undviker saksador → *Sid. 10* och använder maskinen säkert.
- Överskrid inte programmets → *Sid. 26* max. tvättmängd för att undvika skrynkling.

**Krav:** Förbehandla och sortera tvätten.

→ "Tvättgods", *Sid. 34*

1. Öppna luckan.

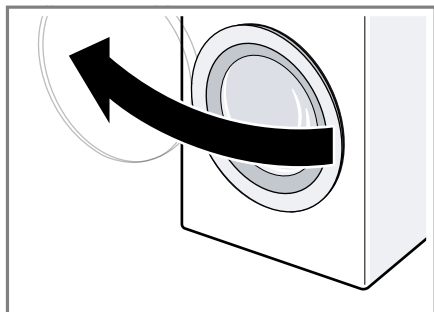

2. Se till så att trumman är tom.
3. Skaka ur textilierna innan du lägger dem i trumman.

4. **Notera:** Se till så att ingen tvätt är fastklämd i luckan.

Stäng luckan.

## 13.6 Fylla på tvätt- och sköljmedel

På program som inte har eller som du inte vill ha med smart dosering kan du tillsätta tvättmedel i facket för manuell dosering.

**Notera:** Följ säkerhetsinformationen → *Sid. 4* så att du undviker saksador → *Sid. 10* och använder maskinen säkert.

**Tips!** Förutom smart dosering kan du även tillsätta andra tvätt tillsatser som t.ex. fläckborttagningsmedel, stärkelse eller blekmedel i facket för manuell dosering. Du bör inte tillsätta ytterligare tvättmedel i facket för manuell dosering, det kan ge överdosering eller skumbildning.

**Krav:** Ta reda på den optimala doseringen för tvätt- och sköljmedel.  
→ *Sid. 35*

1. Dra ut tvättmedelsfacket.
2. Fyll på tvättmedel.  
→ "Tvättmedelsfack", *Sid. 18*
3. Fylla på sköljmedel, om det behövs.
4. Skjut in tvättmedelsfacket.



## 13.7 Starta programmet

**Notera:** Vill du ändra tiden till programslut, ställ först in färdig om-tiden.

- ▶ Tryck på ►|||.
- ✓ Du får upp antingen programtiden eller färdig om-tiden på displayen.

## 13.8 Lägga i tvätt

**Notera:** Följ säkerhetsinformationen → Sid. 4 så att du undviker saksador → Sid. 10 och använder maskinen säkert.

1. Tryck på  .  
Maskinen pausar och kontrollerar om det går att lägga i eller ta ur tvätt. Håll koll på programstatu- sen.
2. Lägg i eller ta ur tvätt.
3. Stäng luckan.
4. Tryck på  .

## 13.9 Avbryta programmet

Du kan avbryta programmet närsom- helst efter programstart.

**Notera:** Följ säkerhetsinformationen → Sid. 4 så att du undviker saksador → Sid. 10 och använder maskinen säkert.

1. Tryck på  .
2. Öppna luckan.  
Luckan förblir låst av säkerhetskäl vid hög vattennivå och temperatur.
  - Vid hög temperatur, slå på program **Skylning** .
  - Vid hög vattennivå: slå på pro- gram **Centrifugering** eller **Ud- pumping**.
3. Ta ur tvätten.

## 13.10 Ta ur tvätt

**Notera:** Följ säkerhetsinformationen → Sid. 4 så att du undviker saksador → Sid. 10 och använder maskinen säkert.

1. Öppna luckan.

2. Ta ur tvätten.

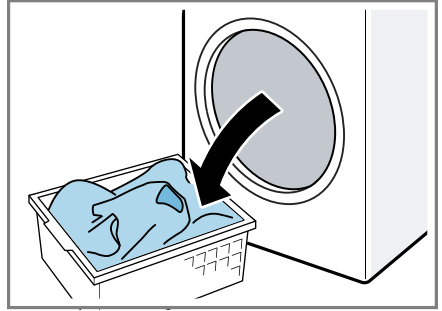

## 13.11 Slå av maskinen

1. Tryck på  .

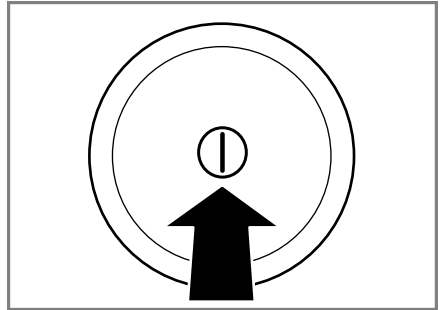

2. Stäng vattenkranen.
3. Torka av gummitätningen och ta bort främmande föremål, om det behövs.

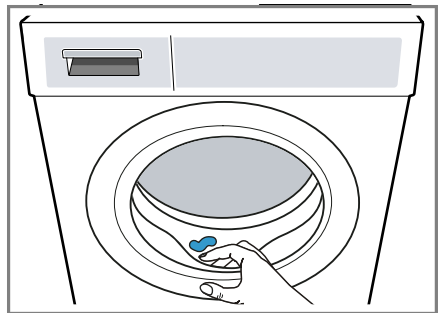

4. Lämna lucka och tvättmedelsfack öppna så att restvattnet torkar ur.

---

## 14 Barnspärr

Säkra maskinen mot oavsiktlig användning av kontrollerna.

### 14.1 Slå på barnspärren

- ▶ Tryck på  **3 sec** i ca 3 sekunder.
- ✓ Kontrollerna är spärrade.
- ✓ Barnspärren är på även om du slår av maskinen.

### 14.2 Slå av barnspärren

**Krav:** Maskinen måste vara på om du ska slå av barnspärren.

- ▶ Tryck på  **3 sec** i ca 3 sekunder.

---

## 15 Det smarta dosersystemet



Beroende på program och inställningar så doserar maskinen automatiskt optimala mängder flytande tvättmedel och sköljmedel.

### 15.1 Fylla på doserbehållaren

#### Notera



Fyll på doserbehållaren om du ska använda den smarta doseringen.

- Fyll bara doserbehållarna med lämpliga tvätt- och sköljmedel → Sid. 35.
- Töm och rengör doserbehållarna först om du ska byta flytande tvättmedel eller sköljmedel. → "Rengöra tvättmedelsfacket", Sid. 46
- Vill du använda båda doserbehållarna för flytande tvättmedel, så ställer du in innehållet i doserbehållarna → Sid. 40.

**Krav:**  /  blinkar.

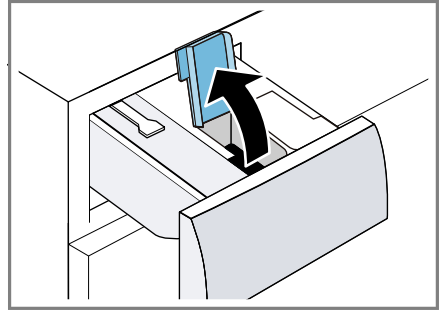
1. Dra ut tvättmedelsfacket.
2. Öppna påfyllningslocket.



3. Fyll på flytande tvättmedel  och sköljmedel  i de tillhörande doserbehållarna.  
→ "Tvättmedelsfack", Sid. 18

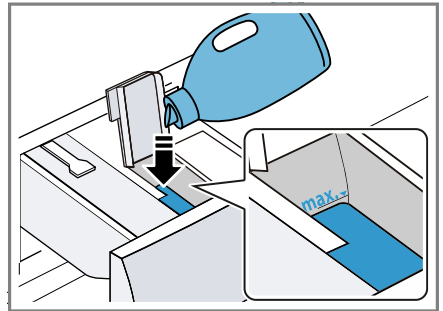

4. Stäng påfyllningslocket.

**Notera:** Låt inte påfyllningslocket stå öppet länge så att tvättmedlet torkar ut eller fast.

5. Skjut in tvättmedelsfacket.
6. Anpassa basdoseringen → Sid. 41.

### 15.2 Innehållet i doserbehållaren



#### Anmärkningar

- Ändrar du innehåll i doserbehållaren, så återställs basdoseringsmängden för doserbehållaren.



- Använder du båda doserbehållarna för flytande tvättmedel, så måste du välja vilken av dem som ska användas vid tvätt.

### Anpassa innehållet i doserbehållaren

1. Tryck på **i-Dos** i ca 3 sekunder.
2. Tryck på **i-Dos** för att ställa in .
- ✓ Du får upp  på displayen.
3. Tryck på **i-Dos** igen för att ställa in .
4. Vänta lite för att avsluta inställningen.

## 15.3 Basdoseringsmängd

Basdoseringsmängden bygger på tvättmedelstillverkarens uppgifter, vattenhårdheten och hur smutsig tvätten är.

Ställ alltid in en basdoseringsmängd som motsvarar doseringsmängden för en normaltvtätmängd på 4,5 kg.  
→ "Tvättmedelsdosering", Sid. 36

### Anpassa basdosereringen

1. Tryck på **i-Dos** i ca 3 sekunder.
- ✓ Du får upp inställd basdoseringsmängd för  på displayen.
2. Tryck på **- / +** för att anpassa inställningen.
3. Vänta lite för att avsluta inställningen.

**Notera:** Vill du anpassa basdoseringsmängden , gör om momenten med **i-Dos**.

## 16 Home Connect

Apparaten har nätverkskapacitet. Anslut apparaten till en mobil terminal så att du kan manövrera funktioner

via Home Connect appen, justera grundinställningar eller övervaka det aktuella drifttillståndet.

Home Connect-tjänsterna är inte tillgängliga i alla länder. Om Home Connect-funktionen är tillgänglig beror på om Home Connect-tjänsterna är tillgängliga i ditt land. Information om detta finns på: [www.homeconnect.com](http://www.homeconnect.com).

- → "Koppla upp maskinen mot WLAN-hemnätverket (Wi-Fi) med WPS-funktion", Sid. 42
- → "Koppla upp maskinen mot WLAN-hemnätverket (Wi-Fi) utan WPS-funktion", Sid. 42

Home Connect-appen tar dig igenom hela inloggningsprocessen. Följ instruktionerna i Home Connect appen när du gör inställningarna.

### Tips!

- Följ den medföljande dokumentationen från Home Connect.
- Följ också anvisningarna i Home Connect-appen.

### Anmärkningar

- Följ säkerhetsföreskrifterna i den här bruksanvisningen och se till att de också följs när du manövrerar apparaten med Home Connect appen.  
→ "Säkerhet", Sid. 4
- Manövreringen på apparaten har alltid förtur. Under denna tid går det inte att manövrera med Home Connect-appen.





## 16.1 Home Connect Inställningar

Anpassa Home Connect till dina behov.

Home Connect-inställningarna finns i apparatens grundinställningar. Vilka inställningar som displayen visar beror på om Home Connect är installerad och om apparaten är ansluten till hemmanätverket.

## 16.2 Koppla upp maskinen mot WLAN-hemnätverket (Wi-Fi) med WPS-funktion

**Krav:** Har routern WPS-funktion, så kan du koppla upp maskinen automatiskt mot WLAN-hemnätverket (Wi-Fi).

1. Tryck på  i ca 3 sekunder.
  - ✓ Du får upp **Aut** på displayen.
2. Tryck på  .
3. Tryck på routerns WPS-knapp inom 2 minuter.  
Följ anvisningarna i routerns dokumentation.
  - ✓  blinkar på displayen.
  - ✓ Maskinen försöker koppla upp mot WLAN-hemnätverket.
  - ✓ Får du upp **con** på displayen och  lyser konstant, så är maskinen uppkopplad mot hemnätverket.

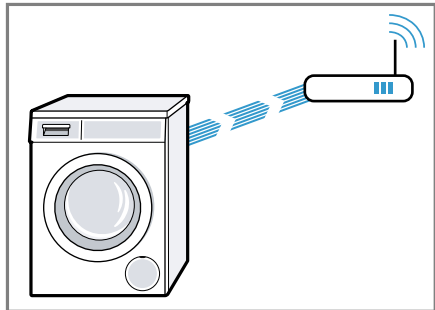



4. Får du upp Home Connect Error på displayen, så är maskinen inte uppkopplad mot hemnätverket.
  - Kontrollera om din maskinen är inom hemnätverkets räckvidd.
  - Koppla upp maskinen igen mot WLAN-hemnätverket (Wi-Fi) med WPS-funktion
5. Koppla upp maskinen mot Home Connect-appen. → Sid. 43

## 16.3 Koppla upp maskinen mot WLAN-hemnätverket (Wi-Fi) utan WPS-funktion

Saknar routern WPS-funktion, så kan du koppla upp maskinen manuellt mot WLAN-hemnätverket (Wi-Fi). Maskinen kopplar upp ett temporärt, eget WLAN-nätverk. Du kan koppla upp mobila slutenheter mot WLAN-nätverket och överföra WLAN-hemnätverkets (Wi-Fi) nätverksinfo till maskinen.

**Krav:** Home Connect-appen är öppen och du har loggat in dig.

1. Tryck på  i minst 3 sekunder.
  - ✓ Du får upp **Aut** på displayen.
2. Ställ programmet i läge 2.
- ✓ Du får upp **SAP** på displayen.
3. Tryck på  .
  - ✓  blinkar på displayen.
  - ✓ Maskinen har nu lagt upp ett eget WLAN-nätverk med nätverksnamnet (SSID) HomeConnect.



4. Öppna WLAN-inställningarna på den mobila slutenheten.

Koppla upp den mobila slutenheten mot WLAN-nätverket Home-Connect och ange WLAN-lösenordet (Key) HomeConnect.

- ✓ Den mobila slutenheten kopplar nu upp sig mot maskinen. Uppkopplingen kan ta upp till 60 sekunder.

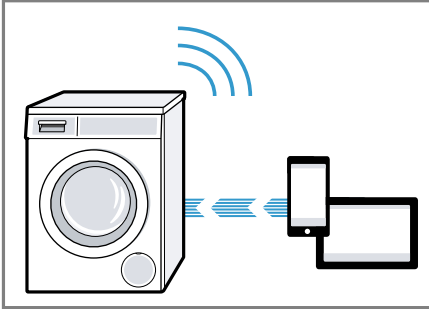

5. Öppna Home Connect-appen på den mobila slutenheten och följ apparvisningarna.
6. Ange nätverksnamn (SSID) och lösenord (Key) till hemnätverket på Home Connect-appen.
7. Gör momenten på Home Connect-appen för att koppla upp maskinen.
  - ✓ Får du upp **con** på displayen och  lyser konstant, så är maskinen uppkopplad mot hemnätverket.
8. Får du upp Home Connect Error på displayen, så är maskinen inte uppkopplad mot hemnätverket.
  - Kontrollera om din maskin är inom hemnätverkets räckvidd.
  - Koppla upp maskinen igen mot WLAN-hemnätverket (Wi-Fi) med WPS-funktion
9. Koppla upp maskinen mot Home Connect-appen. → Sid. 43



## 16.4 Koppla upp maskinen mot Home Connect-appen

### Krav



- Maskinen är uppkopplad mot WLAN-hemnätverket (Wi-Fi).
  - Home Connect-appen är öppen och du har loggat in dig.
1. Ställ programmet i läge 3.
    - ✓ Du får upp **APP** på displayen.
  2. Tryck på  .
  - ✓ Maskinen kopplar nu upp sig mot Home Connect-appen.
  3. Gör de sista momenten på Home Connect-appen när du får upp maskinen i Home Connect-appen.
    - ✓ Får du upp **con** på displayen, så är maskinen uppkopplad mot Home Connect-appen.

## 16.5 Slå på maskinens Wi-Fi

**Notera:** Slår du på Wi-Fi:n, så ökar effektförbrukningen jämfört med de angivna värdena i förbrukningstabellen.

1. Tryck på  i ca 3 sekunder.
2. Ställ programmet i läge 4.
  - ✓ Du får upp **Con** på displayen.
3. Tryck på  tills du får upp **on** på displayen.
  - ✓ Wi-Fi:n är på.





## 16.6 Slå av maskinens Wi-Fi

1. Tryck på  i minst 3 sekunder.
2. Ställ programmet i läge 4.
  - ✓ Du får upp **Con** på displayen.
3. Tryck på  tills du får upp **oFF** på displayen.
  - ✓ Wi-Fi:n är av.

**Notera:** Är Wi-Fi:n av och maskinen var tidigare uppkopplad mot hemnätverket, så blir uppkopplingen upprättad automatiskt när Wi-Fi:n går igång igen.







## 16.7 Mjukvaruuppdatering

**Krav:** Du får upp på displayen.

1. Tryck på  i ca 3 sekunder.
  2. Ställ programmet i läge 6.
- ✓ Du får upp **UPd** på displayen
  - 3. Tryck på   .
  - ✓ Mjukvaruuppdateringen blir installerad
  - ✓ När du får upp **End** på displayen, så är mjukvaruuppdateringen installerad.

**Notera:** Mjukvaruuppdateringen kan ta flera minuter. Slå inte av maskinen under mjukvaruuppdateringen.

## 16.8 Återställa maskinens nätverksinställningar

1. Tryck på  i minst 3 sekunder.
  2. Ställ programmet i läge 5.
- ✓ Du får upp **rES** på displayen.
  - 3. Tryck på   .
  - ✓ Du får upp **Yes** på displayen.
  - 4. Tryck på   .
  - ✓ Nätverksinställningarna återställs.
  - ✓ När du får upp **End** på displayen, så är nätverksinställningarna återställda.

**Tips!** Vill du styra maskinen med Home Connect-appen igen, så måste du koppla upp mot hemnätverk och Home Connect-app igen.

## 16.9 Dataskydd

Följ anvisningarna om dataskydd. När du första gången ansluter apparaten till ett Internet-uppkopplat hemnätverk sänder apparaten följande kategorier av data till Home Connect-servern (första registrering):

- Entydig apparatidentifikation (som består av apparatnycklar samt MAC-adressen till den inbyggda Wi-Fi-kommunikationsmodulen).
- Säkerhetscertifikat för Wi-Fi-kommunikationsmodulen (för informationsteknisk säkring av anslutningen).
- Hushållsapparatens aktuella program- och maskinvaruversion.
- Status för en eventuell tidigare återställning till fabriksinställningar.

Denna första registrering förbereder utnyttjandet av Home Connect-funktionaliteterna och behövs först när du första gången vill använda Home Connect-funktionaliteter.



**Notera:** Tänk på att Home Connect-funktionaliteterna bara kan användas tillsammans med Home Connect-appen. Information om dataskydd kan hämtas i Home Connect-appen.

## 17 Grundinställningar



Du kan ställa in apparaten allt efter dina behov.

### 17.1 Översikt över grundinställningarna

Här hittar du en översikt över maskinens grundinställningar.

Grundinställning	Symbol	Värde	Beskrivning
Slutsignal		0 (av) 1 (tyst) 2 (medel) 3 (hög) 4 (jätte- hög)	Ställ in volymen på ljudsignalen vid programslut.
Knappljud		0 (av) 1 (tyst) 2 (medel) 3 (hög) 4 (jätte- hög)	Ställ in volymen på ljudsignalen vid knappval.
Displayljusstyrka		1 (låg) 2 (medel) 3 (hög) 4 (jätte- hög)	Ställ in displayljusstyrkan.

### 17.2 Ändra grundinställningar

1. Tryck på  för att ställa in grundinställningarna.
2. Tryck på  för att ställa in den grundinställning du vill ha.
- ✓ Du får upp inställd grundinställning och aktuellt värde på displayen.
3. Tryck på **-** / **+** för att ändra värde.
4. Slå av enheten för att gå ur grundinställningarna.

## 18 Rengöring och skötsel

Du måste rengöra och sköta om maskinen noga för att den ska fungera.

### 18.1 Maskinrengöringstips

Följ maskinrengöringstipsen så kommer maskinen att fungera länge.

Torka bara av hölje och kontroller med vatten och fuktad trasa.	Maskindelarna förblir rena och hygieniska.
---	--

Ta bort tvättmedelsrester, stänk och andra rester direkt.	Det går lättare att få bort färska avlagringar.
Lämna lucka och tvättmedelsfack öppna efter användning.	Restvattnet torkar ur, maskinen börjar inte att lukta lika lätt.

## 18.2 Trumrengöring

Rengör trumman om du tvättar ofta med tvätttemperaturer på 40°C och lägre eller inte använt maskinen på ett tag.

### **⚠ FÖRSIKTIGT!**

#### **Risk för personskador!**

Ständigt tvättande på låga temperaturer och dålig vädring av maskinen kan skada trumman och ge personskador.

- ▶ Kör trumrengöringsprogrammet regelbundet eller tvätta på minst 60°C.
- ▶ Lämna maskinen med lucka och tvättmedelsfack öppna efter varje användning.
- ▶ Kör programmet **Bamuld 90 °C** utan tvätt i maskinen.  
Använd pulvertvättmedel.

## 18.3 Rengöra tvättmedelsfacket

Rengör tvättmedelsfack och det smarta dosersystemets pumpenhet om du byter tvättmedel eller tvättmedelsfacket är smutsigt.

**Notera:** Följ säkerhetsinformationen → Sid. 4 så att du undviker saksador → Sid. 10 och använder maskinen säkert.

1. Slå av maskinen.
2. Dra ut tvättmedelsfacket.

3. Tryck ned insatsen och ta ur tvättmedelsfacket.

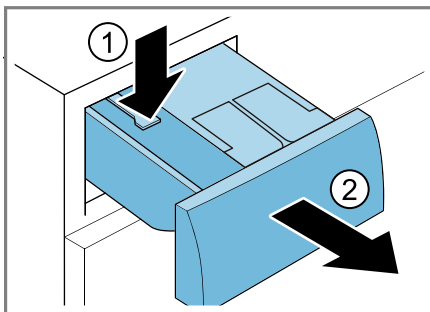

4. Ta ur pumpenheten.

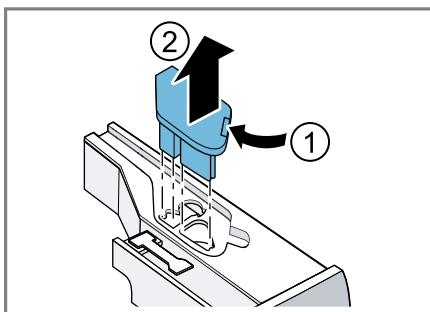

5. Snäpp loss och ta av locket till tvättmedelsfacket.

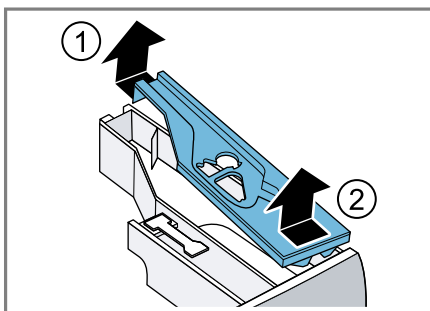

6. Töm tvättmedelsfacket.

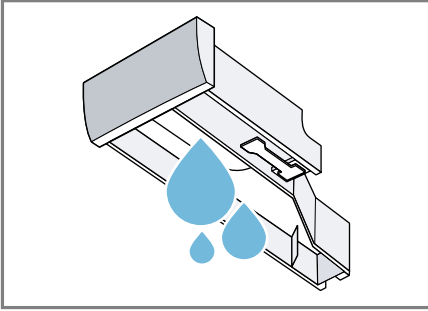

7. **OBS!** Pumpenheten innehåller elkomponenter.

- ▶ Maskindisken inte pumpenheten och doppa den inte i vatten.
- ▶ Skydda elanslutningen på baksidan mot fukt, tvätt- och sköljmedelsrester.

Rengör pumpenheten med fuktad trasa.

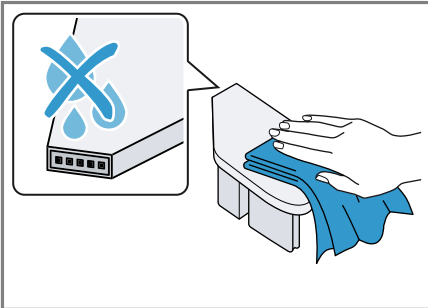

8. Rengör tvättmedelsfack och lock med mjuk, fuktad trasa eller handdusch.

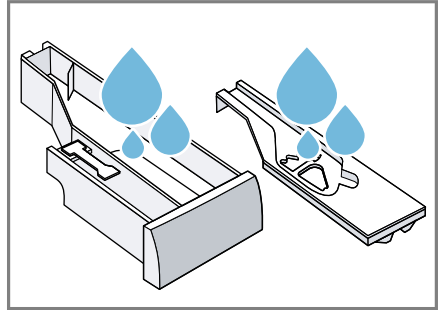

9. Torka av och sätt i tvättmedelsfack, lock och pumpenhet.

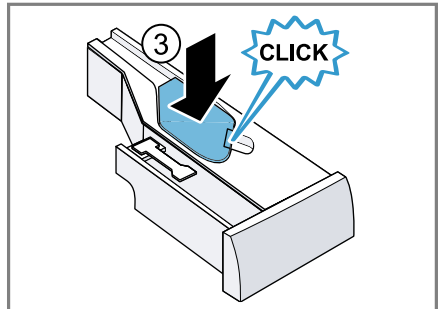
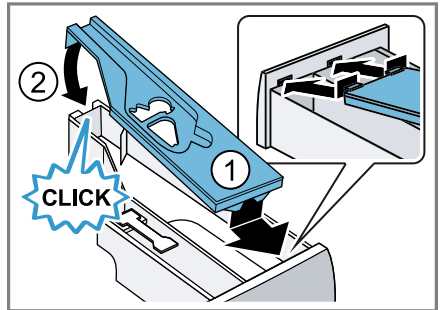

10. Rengör tvättmedelsfacketets hölje i maskinen.

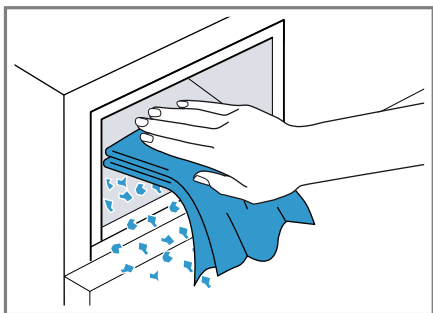

11. Skjut in tvättmedelsfacket.

## 18.4 Avkalkning

Doserar du tvättmedlet rätt, så behöver du inte kalka av maskinen. Vill du kalka av ändå, följ tillverkarens anvisningar.

### OBS!

Användning av olämpliga avkalkningsmedel t.ex. för kaffebryggare kan skada maskinen.

- ▶ Använd bara avkalkningsmedel avsett för maskinen som du köper via internetsajten eller hos tillverkarens service.

## 18.5 Rengöra avloppspumpen

Rengör avloppspumpen vid fel, t.ex. igensättning eller klapprande ljud.

### Tömma avloppspumpen

**Notera:** Följ säkerhetsinformationen → Sid. 4 så att du undviker saksador → Sid. 10 och använder maskinen säkert.

1. Stäng vattenkranen.
2. Slå av maskinen.
3. Dra ur kontakten och gör maskinen strömlös.

4. Öppna serviceluckan.

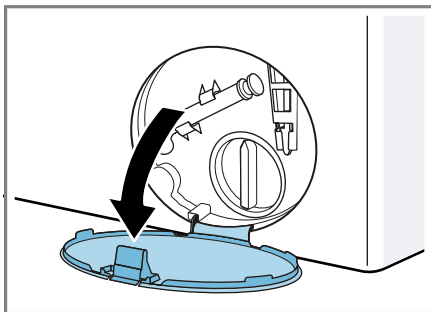

5. Ta av serviceluckan.

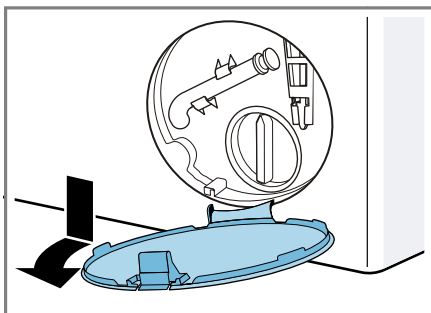

6. Sätt en tillräckligt stor uppsamlingsbehållare under öppningen.

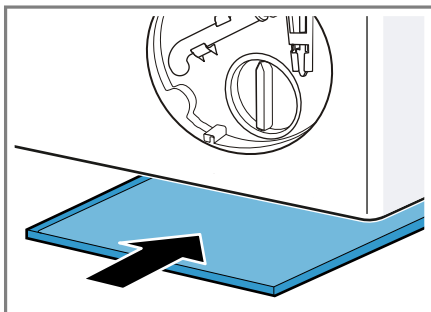



7. Lossa tömningsslangen från hållaren.

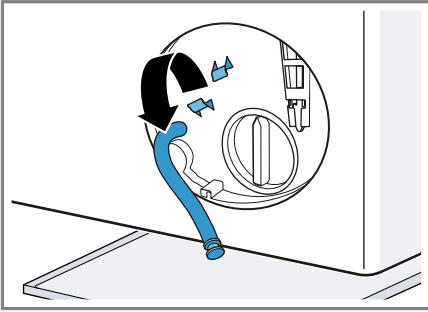

8. **⚠ FÖRSIKTIGT! - Skållningsrisk!** Tvättlösningen är het vid tvätt på hög temperatur.  
▶ Undvik kontakt med den heta tvättlösningen.

Dra ut proppen och låt tvättlösningen rinna ut i behållaren.

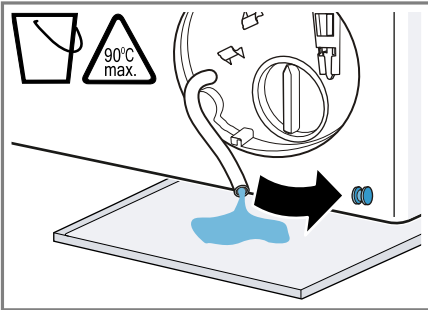

9. Sätt i proppen.

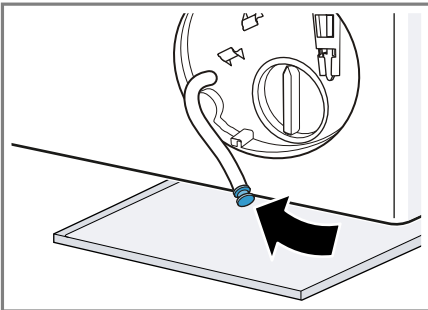

10. Kläm fast tömningsslangen i hållaren.

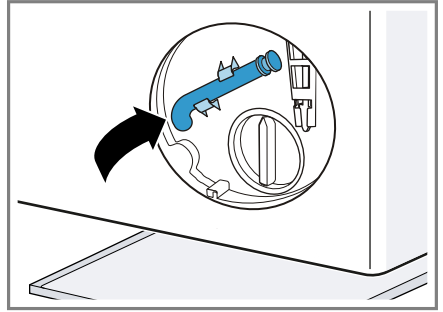

### Rengöra avloppspumpen

**Notera:** Följ säkerhetsinformationen → Sid. 4 så att du undviker saksador → Sid. 10 och använder maskinen säkert.

**Krav:** Avloppspumpen är tom.  
→ Sid. 48

1. Skruva försiktigt ur pumplet eftersom det fortfarande kan finnas restvatten i avloppspumpen.

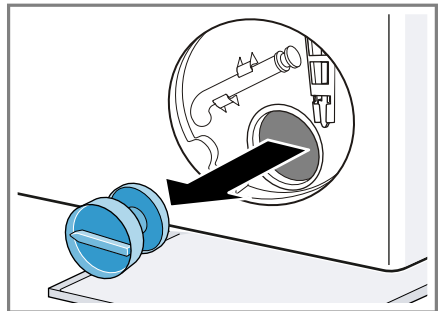

## sv Rengöring och skötsel

2. Rengör pumpen invändigt, gängen runt pumplocket och själva pumphuset.

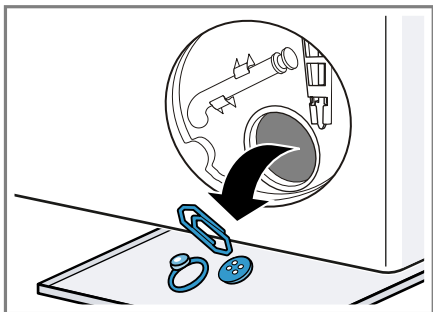

3. Se till så att avloppspumpens impeller går att rotera.
4. Sätt på och dra åt pumplocket ända till anslaget.

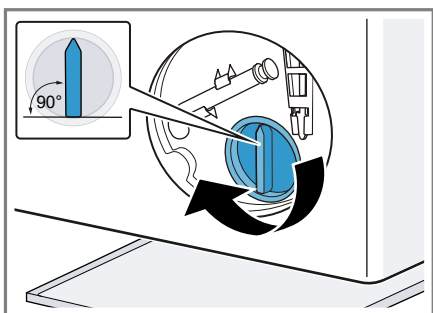

Pumplockets handtag ska stå lodrätt.

5. Sätt i och snäpp fast serviceluckan.

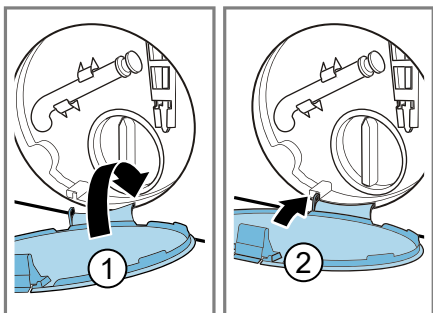

6. Stäng serviceluckan.

## Före nästa tvätt

Förhindra att outnyttjat tvättmedel rin-  
ner ut i avloppet nästa tvättomgång,  
kör programmet **Udpumpning** efter  
att du tömt avloppspumpen.

1. Öppna vattenkranen.
2. Sätt i kontakten.
3. Slå på maskinen.
4. Häll 1 l vatten i facket för manuell dosering.
5. Slå på programmet **Udpumpning**.

## 18.6 Rengöra avloppsslangen vid vattenlåset

Rengör avloppsslangen om den är  
smutsig vid vattenlåset eller tvättlös-  
ningen inte blir urpumpad.

1. Slå av maskinen.
2. Dra ur kontakten och gör maski-  
nen strömlös.
3. Lossa slangklämman och dra för-  
siktigt av avloppsslangen.

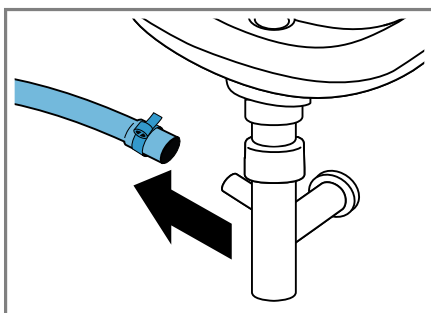

Det kan rinna ut restvatten.

4. Rengör avloppsslang och vattenlåsanslutning.

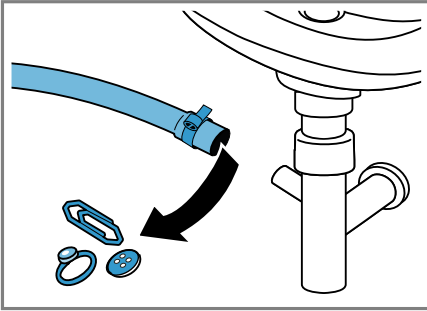

5. Sätt på avloppsslangen och säkra anslutningsstället med slangklämma.

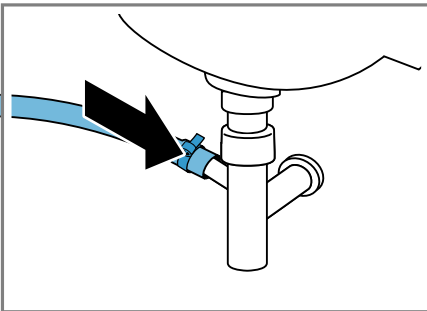

## 18.7 Rengör vattenanslutningens filter.

### Tömma vattenslangen

1. Stäng vattenkranen.
2. Ställ in programmet **Bomuld**.
3. Slå på och kör programmet ca 70 sekunder.
4. Slå av maskinen.
5. Dra ur kontakten och gör maskinen strömlös.

### Rengöra filtret vid vattenkranen

**Notera:** Följ säkerhetsinformationen → Sid. 4 så att du undviker saksador → Sid. 10 och använder maskinen säkert.

**Krav:** Vattenslangen är tom.

1. Ta av vattenslangen från vattenkranen.

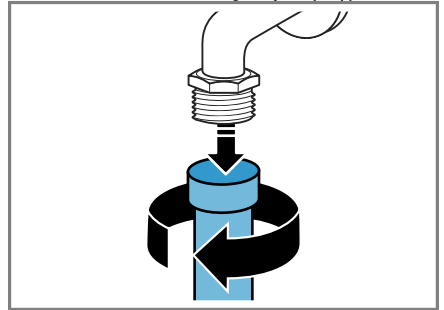

2. Rengör filtret med en liten borste.

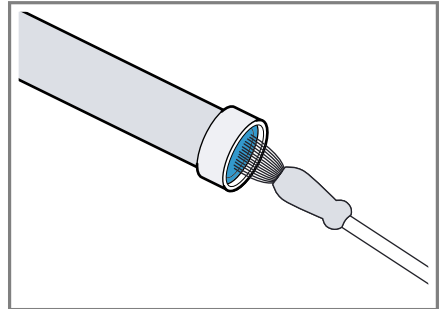

3. Anslut och täthetskontrollera vattenslangen.

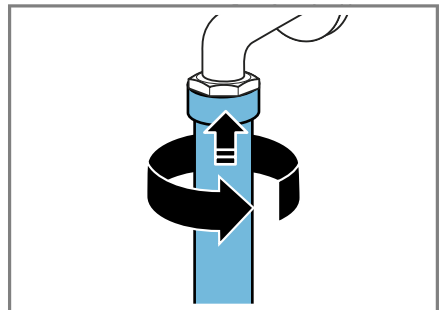

### Rengöra filtret på maskinen

**Notera:** Följ säkerhetsinformationen → Sid. 4 så att du undviker saksador → Sid. 10 och använder maskinen säkert.

sv Rengöring och skötsel

**Krav:** Vattenslangen är tom.  
→ "Tömma vattenslangen", Sid. 51

1. Lossa slangen på maskinens baksida.

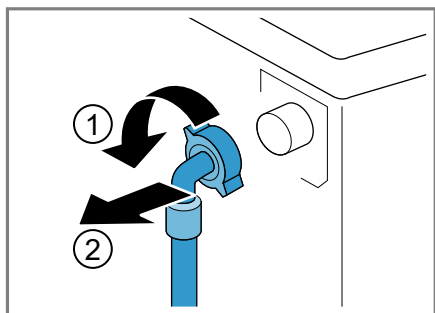

2. Dra ut filtret med tång.

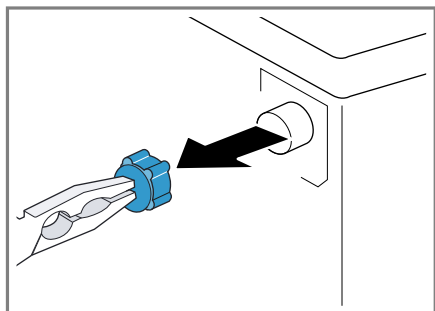

3. Rengör filtret med en liten borste.

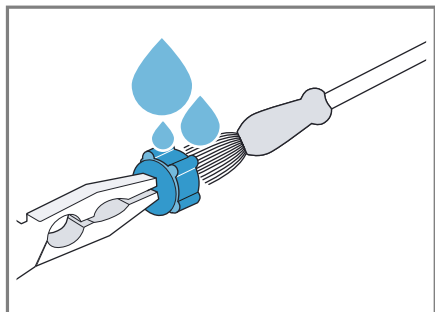

4. Sätt i silen igen.

5. Anslut och täthetskontrollera slangen.

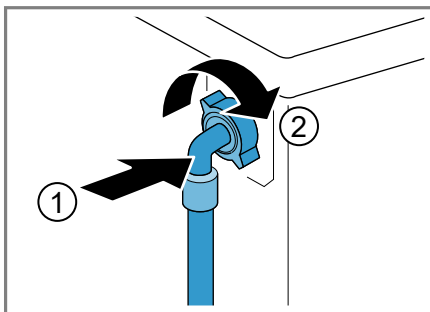

## 19 Avhjälpning av fel

Småfel på enheten kan du åtgärda själv. Använd informationen om felåtgärder innan du kontaktar service. Då slipper du onödiga kostnader.



### **VARNING!**

#### **Risk för elstötar!**

Felinstallationer är farliga.

- ▶ Det är bara specialutbildad personal som får reparera maskinen.
- ▶ Maskinen får bara repareras med originalreservdelar.
- ▶ Om apparatens nätanslutningsledning blir skadad måste den för att risker ska förhindras bytas av tillverkaren eller dennes kundtjänst eller av en person med likvärdiga kvalifikationer.

<b>Fel</b>	<b>Orsak och felsökning</b>
Displayen slocknar och  blinkar.	Energisparläget är på. <ul style="list-style-type: none"> <li>▶ Tryck på någon av knapparna.</li> <li>✓ Display lyser igen.</li> </ul>
"E:36 / -10"	Avloppsröret eller avloppsslangen är igensatt. <ul style="list-style-type: none"> <li>▶ Rengör avloppsrör och avloppsslang.</li> </ul>
	Avloppsröret eller -slangen är veckade eller klämda. <ul style="list-style-type: none"> <li>▶ Se till så att avloppsrör och -slang inte är veckade eller klämda.</li> </ul>
	Avloppspumpen är igensatt. <ul style="list-style-type: none"> <li>▶ → "Rengöra avloppspumpen", Sid. 48</li> </ul>
	Avloppsslangen är för högt ansluten. <ul style="list-style-type: none"> <li>▶ Montera avloppsslangen max. 1 m upp.</li> </ul>
	För hög tvättmedelsdosering. <ul style="list-style-type: none"> <li>▶ Direktåtgärd: blanda 1 msk sköljmedel i 0,5 l vatten och håll blandningen i facket för manuell dosering (inte om du tvättar friluftss-, sport- och dunkläder).</li> <li>▶ Är den smarta doseringen på, minska basdoseringsmängden → Sid. 41.</li> <li>▶ Minska tvättmedelsmängden nästa gång du tvättar med samma tvättmängd med manuell dosering.</li> </ul>
	Otillåten avloppsslangförlängning monterad. <ul style="list-style-type: none"> <li>▶ Ta bort otillåtna avloppsslangförlängningar. Ansluta maskinen</li> </ul>
"E:36 / -25 / -26"	Avloppspumpen är igensatt. <ul style="list-style-type: none"> <li>▶ → "Rengöra avloppspumpen", Sid. 48</li> </ul>

Fel	Orsak och felsökning
"E:10 / -00 / -10 / -20"	<p>Sen smarta doseringens pump är igensatt.</p> <ol style="list-style-type: none"> <li>1. Slå av maskinen.</li> <li>2. Rengör pumpen. → "Rengöra tvättmedelsfacket", Sid. 46</li> <li>3. Får du upp indikeringen igen, ring service. → "Kundtjänst", Sid. 65</li> </ol> <p><b>Notera:</b> Du kan starta tvättprogrammet om du slår av den smarta doseringen och doserar manuellt. → "Knappar", Sid. 23</p>
	<p>Vattentrycket är lågt. Ingen avhjälpning möjlig.</p> <hr/> <p>Filtren i vattenanslutningen är igensatta. ▶ Rengör vattenanslutningens filter → Sid. 51.</p> <hr/> <p>Vattenkranen är stängd. ▶ Öppna vattenkranen.</p> <hr/> <p>Vattenslangen är veckad eller klämd. ▶ Se till så att vattenslangen inte är veckad eller klämd.</p>
	<p>Du har inte skjutit in tvättmedelsfacket till anslaget. ▶ Skjut in tvättmedelsfacket till anslaget.</p> <hr/> <p>Pumpen är inte isatt. 1. Sätt i pumpen i tvättmedelsfacket. → "Rengöra tvättmedelsfacket", Sid. 46 2. Skjut in tvättmedelsfacket till anslaget.</p>
: blinkar.	<p>Spänningsövervakningen detekterar otillåten under-spänning. ▶ Du kan inte åtgärda.</p> <p><b>Notera:</b> Programmet fortsätter som vanligt när spän-ningsmatningen är stabil igen.</p> <hr/> <p>Om spänningen underskrids kan programmet förläng-as. Ingen avhjälpning möjlig.</p>
	<p>För hög tvättmedelsdosering.</p> <ol style="list-style-type: none"> <li>▶ Direktåtgärd: blanda 1 msk sköljmedel i 0,5 l vatten och håll blandningen i facket för manuell dosering (inte om du tvättar friluftss-, sport- och dunkläder).</li> <li>▶ Är den smarta doseringen på, minska basdose-ringsmängden → Sid. 41.</li> <li>▶ Minska tvättmedelsmängden nästa gång du tvättar med samma tvättmängd med manuell dosering.</li> </ol>

<b>Fel</b>	<b>Orsak och felsökning</b>
☹ lyser.	<p>För hög temperatur.</p> <ul style="list-style-type: none"> <li>▶ Vänta tills temperaturen sjunkit.</li> <li>▶ → "Avbryta programmet", Sid. 39</li> </ul>
	<p>För hög vattennivå.</p> <ul style="list-style-type: none"> <li>▶ Slå på programmet <b>Udpumpning</b>.</li> </ul>
	<p>Tvätt fastklämd i luckan.</p> <ol style="list-style-type: none"> <li>1. Öppna luckan igen.</li> <li>2. Ta bort fastklämd tvätt.</li> <li>3. Stäng luckan.</li> <li>4. Tryck på ▷00 för att starta programmet.</li> </ol>
☹ blinkar.	<p>Luckan är inte stängd.</p> <ol style="list-style-type: none"> <li>1. Stäng luckan.</li> <li>2. Tryck på ▷00 för att starta programmet.</li> </ol>
Övriga felkoder.	<p>Funktionsfel</p> <ul style="list-style-type: none"> <li>▶ Ring till kundtjänsten. → "Kundtjänst", Sid. 65</li> </ul>
Apparaten fungerar inte.	<p>Kontakten sitter inte i.</p> <ul style="list-style-type: none"> <li>▶ Anslut apparaten till elnätet.</li> </ul> <p>Säkringen är defekt.</p> <ul style="list-style-type: none"> <li>▶ Kontrollera säkringen i säkringsboxen.</li> </ul> <p>Strömförsörjningen har fallit bort.</p> <ul style="list-style-type: none"> <li>▶ Kontrollera om rumsbelysningen eller andra apparater i rummet fungerar.</li> </ul>
Programmet går inte i gång.	<p>Du har inte tryckt på ▷00 .</p> <ul style="list-style-type: none"> <li>▶ Tryck på ▷00 .</li> </ul> <p>Luckan är inte stängd.</p> <ol style="list-style-type: none"> <li>1. Stäng luckan.</li> <li>2. Tryck på ▷00 för att starta programmet.</li> </ol> <p>Barnspärren är aktiverad.</p> <ul style="list-style-type: none"> <li>▶ → "Slå av barnspärren", Sid. 40</li> </ul> <p>— / + är aktiverad.</p> <ul style="list-style-type: none"> <li>▶ Kontrollera om — / + är aktiverad. → "Knappar", Sid. 23</li> </ul> <p>Tvätt fastklämd i luckan.</p> <ol style="list-style-type: none"> <li>1. Öppna luckan igen.</li> <li>2. Ta bort fastklämd tvätt.</li> <li>3. Stäng luckan.</li> <li>4. Tryck på ▷00 för att starta programmet.</li> </ol>

Fel	Orsak och felsökning
Programmet går inte i gång.	<p>Du har inte skjutit in tvättmedelsfacket till anslaget.</p> <ul style="list-style-type: none"> <li>▶ Skjut in tvättmedelsfacket till anslaget.</li> </ul> <hr/> <p>Sen smarta doseringens pump är igensatt.</p> <ol style="list-style-type: none"> <li>1. Slå av maskinen.</li> <li>2. Rengör pumpen.               <ul style="list-style-type: none"> <li>→ "Rengöra tvättmedelsfacket", Sid. 46</li> </ul> </li> <li>3. Får du upp indikeringen igen, ring service.               <ul style="list-style-type: none"> <li>→ "Kundtjänst", Sid. 65</li> </ul> </li> </ol> <p><b>Notera:</b> Du kan starta tvättprogrammet om du slår av den smarta doseringen och doserar manuellt. → "Knappar", Sid. 23</p>
Det går inte att öppna luckan.	<p>☒ är aktiverat.</p> <ul style="list-style-type: none"> <li>▶ Fortsätt programmet genom att välja <b>Centrifugering</b> eller <b>Udpumpning</b> och trycka på ▷☐☐ .</li> </ul> <hr/> <p>För hög temperatur.</p> <ul style="list-style-type: none"> <li>▶ Vänta tills temperaturen sjunkit.</li> <li>▶ → "Avbryta programmet", Sid. 39</li> </ul> <hr/> <p>För hög vattennivå.</p> <ul style="list-style-type: none"> <li>▶ Slå på programmet <b>Udpumpning</b>.</li> </ul> <hr/> <p>Strömavbrott.</p> <ul style="list-style-type: none"> <li>▶ Öppna luckan med nödupplåsningen. → "Nödopplåsning", Sid. 63</li> </ul>
Tvättvattnet blir inte urpumpat.	<p>Avloppsröret eller avloppsslangen är igensatt.</p> <ul style="list-style-type: none"> <li>▶ Rengör avloppsrör och avloppsslang.</li> </ul> <hr/> <p>Avloppsröret eller -slangen är veckade eller klämda.</p> <ul style="list-style-type: none"> <li>▶ Se till så att avloppsrör och -slang inte är veckade eller klämda.</li> </ul> <hr/> <p>Avloppspumpen är igensatt.</p> <ul style="list-style-type: none"> <li>▶ → "Rengöra avloppspumpen", Sid. 48</li> </ul> <hr/> <p>☒ är aktiverat.</p> <ul style="list-style-type: none"> <li>▶ Fortsätt programmet genom att välja <b>Centrifugering</b> eller <b>Udpumpning</b> och trycka på ▷☐☐ .</li> </ul> <hr/> <p>Avloppsslangen är för högt ansluten.</p> <ul style="list-style-type: none"> <li>▶ Montera avloppsslangen max. 1 m upp.</li> </ul> <hr/> <p>För hög tvättmedelsdosering.</p> <ul style="list-style-type: none"> <li>▶ Direktåtgärd: blanda 1 msk sköljmedel i 0,5 l vatten och håll blandningen i facket för manuell dosering (inte om du tvättar friluft-, sport- och dunkläder).</li> </ul>



<b>Fel</b>	<b>Orsak och felsökning</b>
Tvättvattnet blir inte urpumpat.	<ul style="list-style-type: none"> <li>▶ Är den smarta doseringen på, minska basdoseringsmängden → <i>Sid. 41.</i></li> <li>▶ Minska tvättmedelsmängden nästa gång du tvättar med samma tvättmängd med manuell dosering.</li> </ul> <hr/> <p>Otillåten avloppsslangförlängning monterad.</p> <ul style="list-style-type: none"> <li>▶ Ta bort otillåtna avloppsslangförlängningar. Ansluta maskinen</li> </ul>
Det kommer inte in något vatten. Tvättmedlet spolats inte in i trumman.	<p>Du har inte tryckt på ▷00 .</p> <ul style="list-style-type: none"> <li>▶ Tryck på ▷00 .</li> </ul> <hr/> <p>Filtren i vattenanslutningen är igensatta.</p> <ul style="list-style-type: none"> <li>▶ Rengör vattenanslutningens filter → <i>Sid. 51.</i></li> </ul> <hr/> <p>Vattenkranen är stängd.</p> <ul style="list-style-type: none"> <li>▶ Öppna vattenkranen.</li> </ul> <hr/> <p>Vattenslangen är veckad eller klämd.</p> <ul style="list-style-type: none"> <li>▶ Se till så att vattenslangen inte är veckad eller klämd.</li> </ul>
Maskinen börjar centrifugera flera gånger.	<p>Obalanskontrollen fördelar tvätten flera gånger för att hantera obalansen i maskinen.</p> <ul style="list-style-type: none"> <li>▶ Inget fel - kräver ingen åtgärd.</li> </ul> <p><b>Notera:</b> Blanda stort och smått tvättgods i trumman när du lägger i. Olika stora textilier blir bättre fördelade vid centrifugering.</p>
Maskinen ändrar programtiden under tvättprocessen.	<p>Programkörningen optimeras elektroniskt. Det kan ändra programtiden.</p> <ul style="list-style-type: none"> <li>▶ Inget fel - kräver ingen åtgärd.</li> </ul> <hr/> <p>Obalanskontrollen fördelar tvätten flera gånger för att hantera obalansen i maskinen.</p> <ul style="list-style-type: none"> <li>▶ Inget fel - kräver ingen åtgärd.</li> </ul> <p><b>Notera:</b> Blanda stort och smått tvättgods i trumman när du lägger i. Olika stora textilier blir bättre fördelade vid centrifugering.</p>
	<p>Skumkontrollen kör en extrasköljning vid för hög skumbildning.</p> <ul style="list-style-type: none"> <li>▶ Inget fel - kräver ingen åtgärd.</li> </ul>
Det syns inget vatten i trumman.	<p>Vattnet befinner sig så långt ned att du inte ser det.</p> <ul style="list-style-type: none"> <li>▶ Inget fel - kräver ingen åtgärd.</li> <li>▶ Fyll in te på något extra vatten i maskinen under drift.</li> </ul>

Fel	Orsak och felsökning
Trumryck vid programstart.	Beror på ett internt motortest. ▶ Inget fel - kräver ingen åtgärd.
Maskinen vibrerar och vandrar vid centrifugering.	Maskinen är inte rätt nivellerad. ▶ Nivellera maskinen
	Maskinfötterna är inte fixerade. ▶ Fixera maskinfötterna. Nivellera maskinen
	Transportsäkringarna är inte borttagna. ▶ Ta bort transportsäkringarna
Kraftig skumbildning.	För hög tvättmedelsdosering. ▶ Direktåtgärd: blanda 1 msk sköljmedel i 0,5 l vatten och håll blandningen i facket för manuell dosering (inte om du tvättar friluftss-, sport- och dunkläder). ▶ Är den smarta doseringen på, minska basdoseringsmängden → Sid. 41. ▶ Minska tvättmedelsmängden nästa gång du tvättar med samma tvättmängd med manuell dosering.
⏮ i-Dos ⏭ i-Dos i-DOS-knappen fungerar inte.	Det finns ingen smart dosering till programmet. ▶ Inget fel - kräver ingen åtgärd.
	Programkörningen tillåter inte smart dosering. Ingen avhjälpning möjlig.
Uppnår inte högt centrifugeringsvarvtal.	För lågt centrifugeringsvarvtal inställt. ▶ Ställ in högre centrifugeringsvarvtal nästa tvättomgång.
	 är aktiverad. ▶ Välj lämpligt program för textiltypen. → "Program", Sid. 26
	Balanseringen utjämnar obalans genom att sänka centrifugeringsvarvtalet. ▶ Fördela om tvätten i trumman.
	<b>Notera:</b> Blanda stort och smått tvättgods i trumman. Olika stora textilier blir bättre fördelade vid centrifugering. ▶ Slå på programmet <b>Centrifugering</b> .
Centrifugeringen går inte igång.	Avloppsröret eller avloppsslangen är igensatt. ▶ Rengör avloppsrör och avloppsslang.
	Avloppsröret eller -slangen är veckade eller klämda. ▶ Se till så att avloppsrör och -slang inte är veckade eller klämda.

<b>Fel</b>	<b>Orsak och felsökning</b>
Centrifugeringen går inte igång.	Obalanskontrollen har avbrutit centrifugeringen på grund av ojämnt fördelat tvättgods. ▶ Fördela om tvätten i trumman.  <b>Notera:</b> Blanda stort och smått tvättgods i trumman. Olika stora textilier blir bättre fördelade vid centrifugering. ▶ Slå på programmet <b>Centrifugering</b> .
Brus-, väsljud.	Tvättmedelsfacket spolats ur med trycksatt vatten. ▶ Inget fel - normalt ljud vid användning.
Långt, surrande ljud före tvätt- eller sköljmedelsstart.	Det smarta dosersystemet doserar tvätt- eller sköljmedel. ▶ Inget fel - normalt ljud vid användning.
Kort, surrande ljud efter att du slagit på maskinen.	Funktionstest av det smarta dosersystemet. ▶ Inget fel - normalt ljud vid användning.
Höga ljud vid centrifugering.	Maskinen är inte rätt nivellerad. ▶ Nivellera maskinen  Maskinfötterna är inte fixerade. ▶ Fixera maskinfötterna. Nivellera maskinen  Transportsäkringarna är inte borttagna. ▶ Ta bort transportsäkringarna
Klapprande, rasslande ljud i avloppspumpen.	Det har hamnat främmande föremål i avloppspumpen. ▶ → <i>"Rengöra avloppspumpen", Sid. 48</i>
Slurpande, rytmiskt sugljud.	Avloppspumpen är på, tvättlösningen blir inte urpumpad. ▶ Inget fel - normalt ljud vid användning.
Tvätten blir skrynklig.	För högt centrifugeringsvarvtal. ▶ Ställ in lägre centrifugeringsvarvtal nästa tvättomgång.  För stor tvättmängd. ▶ Minska tvättmängden nästa tvättomgång.  Fel program valt för textiltypen. ▶ Välj lämpligt program för textiltypen. → <i>"Program", Sid. 26</i>
Tvätten blir inte ordentligt centrifugerad. Tvätten är för blöt/fuktig.	För lågt centrifugeringsvarvtal inställt. ▶ Ställ in högre centrifugeringsvarvtal nästa tvättomgång. ▶ Slå på programmet <b>Centrifugering</b> .   är aktiverad.

Fel	Orsak och felsökning
Tvätten blir inte ordentligt centrifugerad. Tvätten är för blöt/fuktig.	<p>▶ Välj lämpligt program för textiltypen. → "Program", Sid. 26</p> <hr/> <p>Avloppsröret eller avloppsslangen är igensatt.</p> <p>▶ Rengör avloppsrör och avloppsslang.</p> <hr/> <p>Avloppsröret eller -slangen är veckade eller klämda.</p> <p>▶ Se till så att avloppsrör och -slang inte är veckade eller klämda.</p> <hr/> <p>Obalanskontrollen har avbrutit centrifugeringen på grund av ojämnt fördelat tvättgods.</p> <p>▶ Fördela om tvätten i trumman.</p> <p><b>Notera:</b> Blanda stort och smått tvättgods i trumman. Olika stora textilier blir bättre fördelade vid centrifugering.</p> <p>▶ Slå på programmet <b>Centrifugering</b>.</p> <hr/> <p>Balanseringen utjämnar obalans genom att sänka centrifugeringsvarvtalet.</p> <p>▶ Fördela om tvätten i trumman.</p> <p><b>Notera:</b> Blanda stort och smått tvättgods i trumman. Olika stora textilier blir bättre fördelade vid centrifugering.</p> <p>▶ Slå på programmet <b>Centrifugering</b>.</p>
Det finns tvättmedelsrester på den fuktiga tvätten.	<p>Tvättmedel kan innehålla vattenolösliga rester som hanmar på tvätten.</p> <p>▶ Slå på programmet <b>Skyllning</b>.</p> <hr/> <p>Olämpligt tvättmedel påfyllt i den smarta doseringens doserbehållare.</p> <ol style="list-style-type: none"> <li>1. Kontrollera om använt tvättmedel är lämpligt. → "Tvätt- och sköljmedel", Sid. 35</li> <li>2. Töm doserbehållaren. → "Rengöra tvättmedelsfacket", Sid. 46</li> <li>3. Rengör doserbehållaren.</li> <li>4. Fyll på doserbehållaren igen. → "Fylla på doserbehållaren", Sid. 40</li> </ol>
Det finns tvättmedelsrester på den torra tvätten.	<p>Basdoseringens mängden är felinställd.</p> <p>▶ Är den smarta doseringen på, minska basdoseringens mängden → Sid. 41.</p> <hr/> <p>Tvättmedel kan innehålla vattenolösliga rester som hanmar på tvätten.</p> <p>▶ Borsta av tvättgodset efter tvätt och före torktumling.</p>

<b>Fel</b>	<b>Orsak och felsökning</b>
<p>Det finns tvättmedelsrester på den torra tvätten.</p>	<p>Olämpligt tvättmedel påfyllt i den smarta doseringens doserbehållare.</p> <ol style="list-style-type: none"> <li>1. Kontrollera om använt tvättmedel är lämpligt. → <i>"Tvätt- och sköljmedel"</i>, Sid. 35</li> <li>2. Töm doserbehållaren. → <i>"Rengöra tvättmedelsfacket"</i>, Sid. 46</li> <li>3. Rengör doserbehållaren.</li> <li>4. Fyll på doserbehållaren igen. → <i>"Fylla på doserbehållaren"</i>, Sid. 40</li> </ol> <hr/> <p>Basdoseringsmängden är felinställd.</p> <ul style="list-style-type: none"> <li>▶ Är den smarta doseringen på, minska basdoseringsmängden → Sid. 41.</li> </ul>
<p>Dålig tvättverkan.</p>	<p>Basdoseringsmängden är felinställd.</p> <ul style="list-style-type: none"> <li>▶ Är den smarta doseringen på, ställ in rätt basdoseringsmängd → Sid. 41.</li> </ul> <hr/> <p>Trögflytande tvätt- eller sköljmedel i den smarta doseringens doserbehållare.</p> <ol style="list-style-type: none"> <li>1. Kontrollera om använt tvättmedel är lämpligt. → <i>"Tvätt- och sköljmedel"</i>, Sid. 35</li> <li>2. Töm doserbehållaren. → <i>"Rengöra tvättmedelsfacket"</i>, Sid. 46</li> <li>3. Rengör doserbehållaren.</li> <li>4. Fyll på doserbehållaren igen. → <i>"Fylla på doserbehållaren"</i>, Sid. 40</li> </ol>
	<p>Olämpligt tvättmedel påfyllt i den smarta doseringens doserbehållare.</p> <ol style="list-style-type: none"> <li>1. Kontrollera om använt tvättmedel är lämpligt. → <i>"Tvätt- och sköljmedel"</i>, Sid. 35</li> <li>2. Töm doserbehållaren. → <i>"Rengöra tvättmedelsfacket"</i>, Sid. 46</li> <li>3. Rengör doserbehållaren.</li> <li>4. Fyll på doserbehållaren igen. → <i>"Fylla på doserbehållaren"</i>, Sid. 40</li> </ol>
<p>Home Connect fungerar inte som den ska.</p>	<p>Olika orsaker är möjliga.</p> <ul style="list-style-type: none"> <li>▶ Gå till <a href="http://www.home-connect.com">www.home-connect.com</a>.</li> </ul>
<p>Ingen uppkoppling mot hemnätverket.</p>	<p>Wi-Fi:n är av.</p> <ul style="list-style-type: none"> <li>▶ → <i>"Slå på maskinens Wi-Fi"</i>, Sid. 43</li> </ul>
	<p>Wi-Fi:n är på men det gick inte koppla upp mot hemnätverket.</p> <ol style="list-style-type: none"> <li>1. Se till så att hemnätverket är tillgängligt.</li> </ol>

<b>Fel</b>	<b>Orsak och felsökning</b>
Ingen uppkoppling mot hemnätverket.	<b>2.</b> Koppla upp enheten mot hemnätverket igen. → "Koppla upp maskinen mot WLAN-hemnätverket (Wi-Fi) med WPS-funktion", Sid. 42 → "Koppla upp maskinen mot WLAN-hemnätverket (Wi-Fi) utan WPS-funktion", Sid. 42
Det rinner vatten ur vattenslangen.	Vattenslangen är inte ansluten ordentligt/åtdragen. <b>1.</b> Anslut vattenslangen ordentligt. Anslut vattenslangen <b>2.</b> Dra åt skruvkopplingen.
Det rinner vatten ur avloppsslangen.	Avloppsslangen är skadad. ▶ Byt den skadade avloppsslangen. Avloppsslangen är inte ansluten ordentligt. ▶ Anslut avloppsslangen ordentligt. Avloppsanslutningar
Maskinen luktar illa.	Fukt och tvättmedelsrester kan ge bakteribildning. ▶ → "Trumrengöring", Sid. 46 ▶ Om du inte ska använda maskinen, lämna lucka och tvättmedelsfack öppna så att restvattnet torkar ur.

## 19.1 Nödupplåsning

### Luckupplåsning

**Krav:** Avloppspumpen är tom.  
→ Sid. 48

- OBS!** Utrinnande vatten kan ge skador.
- Öppna inte luckan om du ser vatten innanför glaset.

Dra nödupplåsningen nedåt med ett verktyg och släpp den sedan.

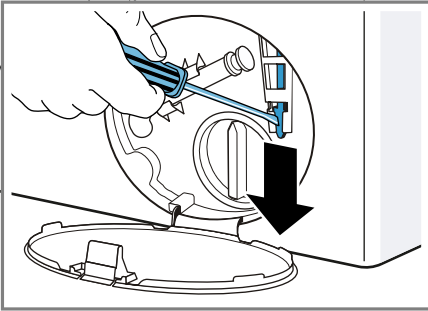

- ✓ Lucklåset öppnar.
- Sätt i och snäpp fast serviceluckan.
  - Stäng serviceluckan.

## 20 Transport, lagring och avfallshantering

Här får du veta hur du ska förbereda din apparat för transport och lagring. Du får också veta hur du ska omhänderta begagnade apparater.

### 20.1 Demontera maskinen

- Stäng vattenkranen.
- "Tömma vattenslangen", Sid. 51.
- Slå av maskinen.
- Dra ur kontakten till maskinen.

- Töm ur ev. tvättlösning som finns kvar.  
→ "Rengöra avloppspumpen", Sid. 48
- Lossa slangarna.
- Töm doserbehållarna.

### 20.2 Sätta i transportsäkringarna

Säkra maskinen med transportsäkringar vid transport för att undvika skador.

- Ta bort de 4 täckpropparna.
  - Använd en mejsel för att få bort täckpropparna, om det behövs.

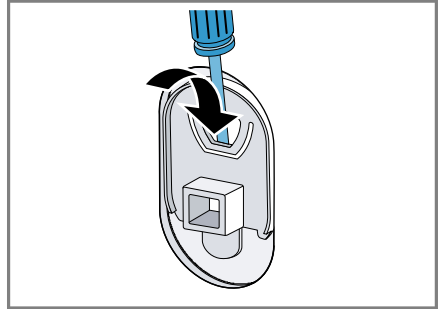

Spara täckpropparna.

- Sätt i de 4 hylsorna.

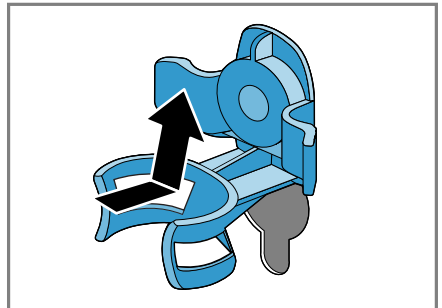

3. Sätt i alla skruvarna till de 4 transportsäkringarna och dra åt lite.

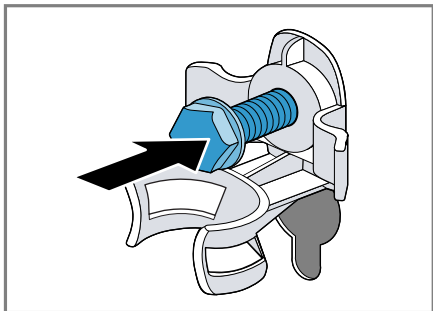

4. Sätt sladden i hållaren ① och dra åt alla 4 skruvarna till transportsäkringarna med skruvnyckel NV 13 ②.

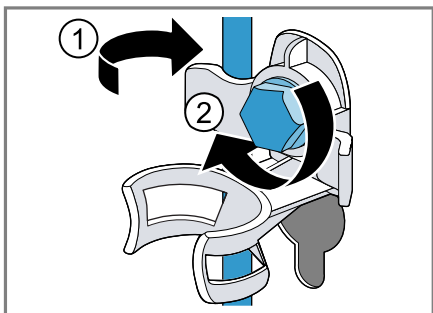

5. Sätt slangen i hållaren.

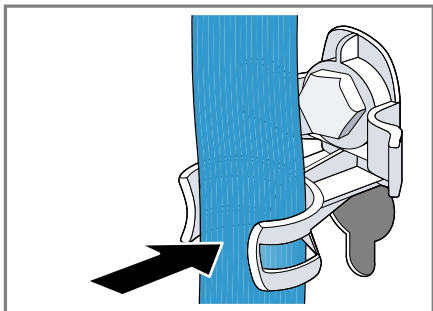

## 20.3 Använda maskinen igen

1. Ta bort transportsäkringarna.
2. Håll ca 1 l vatten i facket för manuell dosering i tvättmedelsfacket.

3. Slå på programmet **Udpumpning**.

✓ Oanvänt tvättmedel kan inte rinna ut i avloppet vid nästa tvättomgång.

## 20.4 Omhändertagande av begagnade apparater

Genom en miljökompatibel avfallshantering kan värdefulla råmaterial återanvändas.

### **⚠ VARNING!** **Risk för hälsoskada!**

Barn kan bli instängda i enheten, vilket kan medföra livsfara.

- ▶ Ställ inte upp apparaten bakom en dörr som kan blockera eller hindra öppningen av apparatluckan.
- ▶ Dra ur kontakten till uttjänta maskiner, kapa sladden och slå sönder lucklåset så att luckan inte går att stänga.

1. Ta ut nätanslutningsledningens stickkontakt.
2. Klipp av nätanslutningsledningen.
3. Omhänderta enheten miljövänligt.

Information om aktuell avfallshantering kan du få hos återförsäljare och kommun.



Denna enhet är märkt i enlighet med det europeiska direktivet 2012/19/EU om avfall som utgörs av eller innehåller elektroniska produkter (waste electrical and electronic equipment - WEEE). Direktivet anger ramarna för inom EU giltigt återtagande och korrekt återvinning av uttjänta enheter.



## 21 Kundtjänst

Om du har frågor beträffande användningen, om du inte själv kan avhjälpa ett fel på apparaten eller om apparaten måste repareras ska du vända dig till vår kundtjänst.

Du kan åtgärda många problem själv med informationen om felåtgärder i bruksanvisningen eller på vår webbsajt. Om det inte går, kontakta service.

Vi ser till så att enheten blir reparerad av utbildad servicepersonal med originalreservdelar vid garantiärenden och när tillverkarens garanti gått ut. Funktionsrelevanta originalreservdelar enligt gällande ekodesignförordning går att beställa från service minst 10 år efter lanseringen av maskinen inom EES.

**Notera:** Kundtjänstens åtgärder är kostnadsfria inom ramen för tillverkarens garantivillkor.

Utförligare information om garantitid och garantivillkor i ditt land finns hos service, återförsäljare eller på vår webbsajt.

När du kontaktar kundtjänsten behöver du ha apparatens produktnummer (E-nr.) och tillverkningsnummer (FD).

Kontaktuppgifterna till kundtjänsten finns i den medföljande kundtjänstföreteckningen eller på vår webbplats.

### 21.1 Produktnummer (E-nr.) och tillverkningsnummer (FD)

Produktnumret (E-nr.) och tillverkningsnumret (FD) står på maskinens typskylt.



Allt efter modell finns typskylten:

- på luckans insida.
- på serviceluckans insida.
- på maskinens baksida.

Skriv upp dina apparatuppgifter och telefonnumret till kundtjänsten så att du snabbt kan hitta dem.

## 22 Förbrukningsvärden

Följande information anges enligt EU-förordningen om ekodesign. De angivna värdena för andra program än **Eco 40-60** är bara riktvärden framräknade enligt gällande standard EN60456. Den automatiska doserfunktionen var av då. Anvisning för jämförelsetest: slå av den automatiska doserfunktionen för att testa funktionen.

Program	Tvätt- mängd (kg)	Pro- gramtid (h:min) <sup>1</sup>	Effekt- för- bruk- ning (k- Wh/cy- kel) <sup>1</sup>	Vatten- för- bruk- ning (l/ cykel) <sup>1</sup>	Max- tempe- ratur (°C) 5 min. <sup>1</sup>	Centri- fuge- ringsva- rtal (v/ min) <sup>1</sup>	Rest- fuktig- het (%) <sup>1</sup>
Eco 40-60 <sup>2</sup>	9,0	3:37	1,250	61,0	50	1400	50
Eco 40-60 <sup>2</sup>	4,5	2:52	0,610	45,0	36	1400	50
Eco 40-60 <sup>2</sup>	2,5	2:30	0,180	30,0	24	1400	54
Bomuld 20°C	9,0	3:28	0,370	90,0	23	1400	52
Bomuld 40°C	9,0	3:28	1,350	90,0	45	1400	52
Bomuld 60°C	9,0	3:28	1,450	90,0	55	1400	52
Bomuld 40°C + 	9,0	3:58	1,400	102,0	45	1400	52
Strygelet 40°C	4,0	2:28	0,780	61,0	44	1200	27
Mix 40°C	4,0	0:59	0,620	44,0	41	1400	53
 Uld 30°C	2,0	0:40	0,200	40,0	22	800	25

<sup>1</sup> De verkliga värdena kan avvika pga. påverkan från vattentryck, -hårdhet och -inloppstemperatur, omgivningstemperatur, tvättgodsets typ, mängd och hur smutsigt det är, använt rengöringsmedel, effektmatningsvariationer och valda extrafunktioner.

<sup>2</sup> Testprogram enligt EU-förordningarna om ekodesign och energimärkning med kallvatten (15°C).

## 23 Tekniska data

Siffror och fakta om din maskin finns här.

Maskinhöjd	85,0 cm
------------	---------

<sup>1</sup> Allt efter apparatens utrustning

Maskinbredd	59,8 cm
-------------	---------

Maskindjup	59,0 cm
------------	---------

Vikt	68 - 72 kg <sup>1</sup>
------	-------------------------

Maximal tvätt- mängd	9 kg
-------------------------	------

<sup>1</sup> Allt efter apparatens utrustning

Spänning	220 - 240 V, 50 Hz
⇒ Minsta installationsavsäkring	10 A
Märkeffekt	2300 W
Effektförbrukning	<ul style="list-style-type: none"> <li>■ Av: 0,10 W</li> <li>■ Standbyläge: 0,50 W</li> <li>■ Tid till inställd nätverksstandby (Wi-Fi): not used min.</li> <li>■ Uppkopplad standby (Wi-Fi): not used min.</li> </ul>
Vattentryck	<ul style="list-style-type: none"> <li>■ Min.: 100 kPa (1 bar)</li> <li>■ Max.: 1000 kPa (10 bar)</li> </ul>
Vattenslanglängd	150 cm
Avloppsslanglängd	150 cm
Sladdlängd	210 cm
<sup>1</sup> Allt efter apparatens utrustning	

Mer information om din modell finns på Internet under <https://energylabel.bsh-group.com><sup>1</sup>. Webbadressen



BE	BG	CZ	DK	SV	EE	IE	msk
ES	FR	HR	IT	CY	LV	LT	LU
HU	MT	NL	AT	PL	PT	RO	SI
SK	FI	SE	UK	NO	CH	TR	

5 GHz-WLAN (Wi-Fi): bara för inomhusanvändning.

länkar dig till den officiella EU-produkt databasen EPREL, vars webbadress ännu inte hade offentliggjorts när den här broschyren trycktes. Följ sedan instruktionerna för modellsökningen. Modellbeteckningen framgår av tecknen före snedstreck i produktnumret (E-nr.) på typskylten. Alternativt finns modellbeteckningen också på den första raden i EU-energimärkningen.

## 24 Överensstämmelseförklaring

BSH Hausgeräte GmbH intygar att enheten med Home Connect-funktion uppfyller grundkraven samt övriga gällande bestämmelser i direktiv 2014/53/EU.

Ett utförligt RED-överensstämmelseintyg finns på Internet under [www.siemens-home.bsh-group.com](http://www.siemens-home.bsh-group.com) på din enhets produktsida bland övrig dokumentation.



2,4 GHz-bandet: max. 100 mW

5 GHz-bandet: max. 100 mW

<sup>1</sup> Gäller bara för länder inom den europeiska ekonomiska sfären

**BSH Hausgeräte GmbH**

Carl-Wery-Straße 34

81739 München

GERMANY

[www.siemens-home.bsh-group.com](http://www.siemens-home.bsh-group.com)

Tillverkad av BSH Hausgeräte GmbH under varumärkeslicens från Siemens AG



**9001573547**

(001219)

SV