

## Bruksanvisning Tvätt/tork-kombination



Läs **ovillkorligen** bruksanvisningen före installation och idrifttagning.  
På så vis undviker du skador och olyckor.

# Innehåll



---

<b>Bidra till att skona miljön</b> .....	5
<b>Säkerhetsanvisningar och varningar</b> .....	6
<b>Använda tvätt/tork-kombinationen</b> .....	14
Manöverpanel.....	14
Så fungerar manöverpanelen .....	15
Använda tvätt/tork-kombinationen.....	15
<b>Första gången tvätt/tork-kombinationen används</b> .....	16
Miele@home .....	17
Ställa in Miele@home .....	18
Starta det första tvättprogrammet.....	18
<b>Tvätta och torka miljövänligt</b> .....	20
<b>TVÄTTA</b> .....	21
1. Förbereda tvätten .....	21
Allmänna tips .....	21
2. Lägg i tvätt i tvätt/tork-kombinationen .....	22
3. Välja program.....	23
4. Tillsätta tvättmedel .....	25
5. Starta program .....	29
6. Programslut – ta ut tvätten .....	29
Centrifugering .....	30
Programöversikt .....	32
Programförlopp .....	34
Tvättmedel.....	36
Avhärdningsmedel.....	36
Sköljmedel, formasköljmedel, stärkmedel .....	36
<b>TORKNING</b> .....	40
1. Förbereda tvätten .....	40
2. Lägg i tvätt i tvätt/tork-kombinationen .....	41
3. Välja program.....	41
4. Välja programinställningar .....	42
5. Starta program .....	43
6. Programslut – ta ut tvätten .....	43
Programöversikt .....	44
Termocentrifugering .....	46
<b>TVÄTTNING OCH TORKNING</b> .....	47
1. Förbereda tvätten .....	47
2. Lägg i tvätt i tvätt/tork-kombinationen .....	47
3. Välja program.....	47
4. Välja programinställningar .....	47
5. Tillsätta tvättmedel .....	48

6. Programstart/-slut .....	48
Efter varje tvättning eller torkning.....	48
<b>Program Ursköljning ludd</b> .....	49
<b>Ändra programförlopp</b> .....	50
Byta program (barnsäkerhetsspärr).....	50
Avbryta program.....	50
Lägg i tvätt i efterhand – AddLoad .....	51
<b>Senare start/SmartStart</b> .....	52
Senare start .....	52
<b>Rengöring och skötsel</b> .....	54
Rengöra hölje och manöverpanel.....	54
Rengöra tvättmedelsbehållaren.....	54
Rengöra tvätttrumman.....	56
Rengöra vattentillopsfilter.....	56
<b>Hur du klarar av mindre fel själv</b> .....	57
Inget program kan startas. ....	57
Programavbrott och kontrollampor för fel .....	58
Kontrolllampan för fel lyser vid programslut .....	59
Symboler i tidsdisplayen .....	60
Allmänna problem med tvätt/tork-kombinationen.....	61
Ett otillfredsställande tvättresultat .....	64
Otillfredsställande torkresultat.....	65
Luckan kan inte öppnas .....	66
Öppna luckan vid igensatt avlopp och/eller strömavbrott .....	67
<b>Miele service</b> .....	69
Få hjälp vid eventuella störningar .....	69
Mieles garanti .....	69
Extra tillbehör .....	69
EPREL-databas .....	69
<b>Installation</b> .....	70
Översiktsbild framsida.....	70
Översiktsbild baksida .....	71
Uppställningsyta.....	72
Bära tvätt/tork-kombinationen till uppställningsplatsen.....	72
Demontera transportsäkring.....	72
Montera transportsäkring. ....	74
Inbyggnad under bänkskiva .....	74
Rikta tvätt/tork-kombinationen.....	75
Vattenskyddssystemet .....	76
Vattentillopp.....	77

# Innehåll

---

Vattenavlopp.....	78
Elanslutning .....	79
<b>Skötselsymboler</b> .....	80
<b>Tekniska data</b> .....	81
Konformitetsdeklaration .....	82
<b>Förbrukningsdata</b> .....	83
<b>Programmeringsfunktioner</b> .....	84
Välja programmeringsfunktion.....	84
Bearbeta och spara programmeringsfunktion.....	85
Lämna programmeringsnivå.....	85
<i>P11</i> Sommertid .....	86
<i>P12</i> Summer .....	86
<i>P13</i> Knappljud.....	86
<i>P14</i> Pinkod .....	86
<i>P22</i> Standbystatus display .....	87
<i>P24</i> Memoryfunktion .....	87
<i>P28</i> Skongång .....	87
<i>P29</i> Temperatursänkning .....	88
<i>P32</i> Maximal sköljnivå .....	88
<i>P33</i> Vattenavkylning.....	88
<i>P49</i> Lågt vattentryck .....	88
<i>P62</i> Ljusstyrka touchknappar.....	89
<i>P70</i> Torrhetsgrader Bomull .....	89
<i>P71</i> Torrhetsgrad Strykfri tvätt.....	89
<i>P72</i> Förlänga avkylningstid.....	89
<i>P77</i> Skydd mot tvättring .....	90
<i>P90</i> Drifttimmar .....	90
<i>P97</i> Fjärrstyrning.....	90
<i>P98</i> SmartGrid.....	91
<i>P99</i> RemoteUpdate.....	91
<i>P00</i> Fabriksinställning.....	92
Stänga av wifi .....	93
Upphovsrättsliga föreskrifter och licenser för kommunikationsmodulen .....	93
<b>Tvätt- och textilvårdsmedel</b> .....	94
Tvättmedel.....	94
Specialtvättmedel  .....	95
Textilvårdande medel  .....	96
Övriga medel  .....	96
Skötselprodukter .....	96

## Transportförpackning

Förpackningen skyddar maskinen mot transportskador. Förpackningsmaterialen är valda med hänsyn till miljön och är därför återvinningsbara.

Förpackning/emballage som återförs till materialkretsloppet innebär minskad råvaruförbrukning. Lämna till materialspecifika återvinningscentraler om möjligt. Din Miele-återförsäljare kan ta tillbaka förpackningen.

## Hantering av uttjänt maskin

Uttjänade elektriska och elektroniska produkter innehåller i många fall material som kan återanvändas. Men de innehåller även skadliga ämnen som är nödvändiga beståndsdelar för produktens funktion och säkerhet. Om sådana ämnen hamnar i hushållsavfallet eller hanteras på fel sätt kan det medföra skador på människors hälsa och på miljön. Kasta därför på inga villkor den uttjänade produkten i hushållsavfallet.



Lämna in uttjänade elektriska och elektroniska produkter till en återvinningsstation. Du är själv ansvarig för att radera eventuella personliga uppgifter som kan stå på maskinen. Du har en lagstadgad skyldighet att plocka ur gamla batterier och lampor som inte sitter fast i produkten. Ta dem till ett lämpligt uppsamlingsställe, där de kan lämnas in. Se till att den uttjänade produkten förvaras barnsäkert tills den lämnas in för omhändertagande.

## Säkerhetsanvisningar och varningar

---



- Denna bruksanvisning ska **ovillkorligen** läsas.

Denna kombinerade tvätt/tork uppfyller gällande säkerhetskrav. Felaktig användning kan medföra person- och saksador.

Läs bruksanvisningen noga innan du installerar och tar din kombinerade tvätt/tork i bruk. Det är viktigt eftersom den innehåller information om inbyggnad, säkerhet, användning och underhåll. På så vis skyddar du dig samt undviker skador på din kombinerade tvätt/tork.

I enlighet med normen IEC 60335-1 påpekar Miele att det är viktigt att läsa och följa kapitlet om installation av din kombinerade tvätt/tork samt säkerhetsanvisningarna och varningarna.

Miele tar inget ansvar för skador som har uppstått på grund av att säkerhetsanvisningarna och varningarna inte har följts.

Spara bruksanvisningen och överlämna den vid eventuellt ägarbyte.

### Användningsområde

- Denna tvätt/tork-kombination är avsedd att användas i hushåll eller i hushållsliknande miljöer.
- Använd tvätt/tork-kombinationen uteslutande under hushållsmässiga förhållanden och endast för att
- tvätta textilier som enligt tvättrådet är lämpade att tvättas i maskin
  - torktumla textilier som har tvättats i vatten och som enligt skötsel-etiketten tål att torkas i torktumlare.

All annan användning är otillåten. Miele ansvarar inte för skador som uppkommit till följd av otillåten eller felaktig användning.

- Tvätt/tork-kombinationen är inte avsedd att användas utomhus.

▶ Personer, som på grund av sina fysiska, sensoriska eller mentala förmågor eller på grund av oerfarenhet eller okunskap inte kan använda tvätt/tork-kombinationen på ett säkert sätt, får endast använda den under uppsikt eller anvisning av en ansvarig person.

## **Om det finns barn i hemmet**

▶ Barn under åtta år ska hållas borta från tvätt/tork-kombinationen, om de inte hålls under ständig uppsikt.

▶ Barn från åtta år och uppåt får endast använda tvätt/tork-kombinationen utan uppsikt under förutsättning att de känner till hur man använder den på ett säkert sätt. Barn måste kunna se och förstå riskerna med en felaktig användning.

▶ Barn får inte rengöra eller utföra service på tvätt/tork-kombinationen utan uppsikt.

▶ Håll alltid uppsikt över barn som befinner sig i närheten av tvätt/tork-kombinationen. Låt aldrig barn leka med tvätt/tork-kombinationen.

## **Teknisk säkerhet**

▶ Kontrollera tvätt/tork-kombinationen med avseende på synliga yttre skador innan den installeras.

En skadad tvätt/tork får inte installeras och tas i drift.

▶ Jämför uppgifterna om anslutning på tvätt/tork-kombinationens typskylt (säkring, spänning och frekvens) med dem som gäller för elnätet på uppställningsplatsen innan du ansluter den. Rådfråga i tveksamma fall en elektriker.

## Säkerhetsanvisningar och varningar

---

► Tvätt/tork-kombinationens elektriska säkerhet garanteras endast om den ansluts till jordad säkerhetsbrytare som är installerad enligt gällande föreskrifter.

Det är mycket viktigt att denna grundläggande säkerhetsförutsättning kontrolleras. Låt en fackman kontrollera installationen vid tveksamhet.

Miele ansvarar inte för skador som har uppstått på grund av att jordad kabel saknas eller att det uppstått ett brott på kabeln.

► Använd av säkerhetsskäl inte förlängningskabel, grenuttag eller liknande (de kan orsaka överhettning och därmed också brand).

► Icke fackmannamässiga reparationer kan leda till fara för användaren. Tillverkaren tar inget ansvar för icke fackmannamässiga reparationer. Reparationer får endast utföras av Miele eller av Miele auktoriserad serviceverkstad, annars kan garantibestämmelserna inte åberopas om det skulle uppstå fel på tvätt/tork-kombinationen vid senare tillfälle.

► Se avsnitten “Installation” och “Tekniska data”.

► Stickproppen måste alltid vara lättåtkomlig för att kunna bryta strömmen till tvätt/tork-kombinationen.

► Vid fel på tvätt/tork-kombinationen, vid rengöring och skötsel är den endast skild från elnätet i något av följande fall:

- när stickproppen till tvätt/tork-kombinationen är utdragen eller
- När huvudströmmen är avstängd.
- När säkringen är urskruvad eller frånslagen.

► Tvättmaskinen får endast anslutas till vattentillförsel med nya slangar. Gamla slangar får inte användas. Kontrollera slangarna regelbundet, så att du kan byta dem i tid om det skulle vara något och därmed förhindra vattenskadorna.

► Vattnets flödestryck måste vara minst 100 kPa och får inte vara högre än 1000 kPa.



## Säkerhetsanvisningar och varningar

---

- ▶ Defekta delar får endast bytas ut mot originaldelar från Miele. Endast om originalreservdelar används garanterar Miele att alla säkerhetskrav uppfylls.
- ▶ Om nätanslutningskabeln är skadad måste den bytas ut av Miele service eller en av Miele auktoriserad serviceverkstad för att undvika fara för användaren.
- ▶ Tvätt/tork-kombinationen får inte användas på uppställningsplatser som inte är fasta (till exempel på båtar).
- ▶ Gör inga ändringar på tvätt/tork-kombinationen som inte uttryckligen har godkänts av Miele.
- ▶ Det är möjligt att tidvis eller permanent använda en fristående eller icke nätsynkron energiförsörjningsenhet (till exempel fristående elnätverk, backupsystem). Driften förutsätter att energiförsörjningsenheten följer föreskrifterna enligt EN 50160 eller liknande. De skyddsåtgärder som ska tas på uppställningsplatsen och i denna Miele-produkt vad gäller funktion och arbetssätt måste även säkerställas i fristående respektive icke nätsynkron drift. Vid behov ska åtgärderna ersättas med likvärdiga åtgärder i installationen. Exempelvis enligt det som står i aktuell publicering från VDE-AR-E 2510-2.
- ▶ Garantianspråk går förlorade om tvätt/tork-kombinationen repareras av andra än av Miele auktoriserad service.

# Säkerhetsanvisningar och varningar

---

## Användning

- ▶ Ställ inte tvätt/tork-kombinationen i rum eller utrymmen där det är risk för frost. Frysta slangar kan spricka och elektronikens tillförlitlighet kan minska på grund av temperaturer under fryspunkten.
- ▶ Ta bort transportsäkringen på baksidan av tvätt/tork-kombinationen innan du tar den i drift (se avsnittet “Installation” avsnitt “Avlägsna transportsäkring”). Om transportsäkringen inte avlägsnas kan den orsaka skador på bredvidstående möbel/möbler och/eller maskin/er när tvätt/tork-kombinationen centrifugerar.
- ▶ Stäng vattenkranen om tvätt/tork-kombinationen ska stå oanvänd en längre tid (till exempel vid semester), särskilt om det inte finns någon golvbrunn i närheten av den.
- ▶ Risk för översvämning! Innan du hänger avloppsslangen i ett handfat, kontrollera att vattnet rinner ut tillräckligt snabbt. Säkra slangen så att den inte glider iväg. Rekylkraften hos rinnande vatten kan trycka ut slangen ur handfatet om den inte är förankrad.
- ▶ Se till att inga främmande föremål (spikar, nålar, mynt eller gem) hamnar i tvätt/tork-kombinationen och tvättas med. Sådana föremål kan skada olika delar i tvätt/tork-kombinationen (som till exempel tvättvattenbehållaren eller tvättrumman). Skadade delar kan i sin tur skada tvätten.
- ▶ Vid torktumling får det inte finnas någon doseringshjälp (t.ex. doseringsmått, tvättbollar) i tvätten. Dessa delar kan smälta vid torktumlingen och skada tvätt/tork-kombinationen och tvätten.
- ▶ Risk för brännskada på grund av höga temperaturer. Metalldelen på insidan av luckans glasyta är mycket varm efter torkning. Öppna luckan helt efter torkning. Ta inte på metalldelen.

## Säkerhetsanvisningar och varningar

---

- ▶ Sköljmedel och liknande produkter ska användas enligt anvisningen på förpackningen.
- ▶ Vid rätt tvättmedelsdosering är det inte nödvändigt att avkalka tvätt/tork-kombinationen. Om behovet ändå skulle uppstå ska du använda ett speciellt avkalkningsmedel med korrosionsskydd. Sådana specialavkalkningsmedel kan du köpa hos Miele's återförsäljare eller hos Miele's reservdelsavdelning. Följ noga anvisningarna på förpackningen.
- ▶ På grund av brandrisken är det **inte** tillåtet att torka textilier som
  - inte har tvättats.
  - inte är tillräckligt rena och har kvar rester av olja, fett eller annan smuts (till exempel kökstextilier, textilier som används för kosmetik med rester av oljor, fett och krämer). Textilier som inte är tillräckligt rena riskerar att självantända. Det kan till och med ske efter avslutad torktumling och utanför torktummlaren.
  - innehåller brandfarliga rengöringsmedel eller rester av aceton, alkohol, bensin, petroleum, fläckborttagningsmedel, terpentin, vax, vaxborttagningsmedel eller kemikalier (kan till exempel förekomma i moppar, kärl och skurtrasor).
  - innehåller rester av läggningssväska, hårspray, nagellacksborttagningsmedel eller liknande.

Tvätta därför sådana starkt nedsmutsade textilier särskilt grundligt: Använd tillräckligt med tvättmedel och välj en hög tvättemperatur. Tvätta textilierna flera gånger om de inte blir riktigt rena.

## Säkerhetsanvisningar och varningar

---

- ▶ På grund av brandrisken är det inte tillåtet att torka textilier eller produkter som
  - har tvättats med industriella kemikalier (till exempel i kemtvätt).
  - till största delen innehåller skumgummi, gummi eller gummiliknande material. Exempelvis produkter av latexskumgummi, duschmössor, vattentäta textilier, gummerade artiklar och kläder samt kuddar med skumgummifyllning.
  - har fyllning och är skadade (till exempel kuddar eller jackor). Fyllning som kommer ut kan orsaka brand.
- ▶ Textilfärg måste vara lämplig för användning i tvätt/tork-kombinationen och får endast användas i en omfattning som är normalt för hushållsbruk. Läs och följ tillverkarens anvisningar noga.
- ▶ Avfärgningsmedel innehåller svavel och kan orsaka korrosion. Av den anledningen får avfärgningsmedel inte användas i tvätt/tork-kombinationen.
- ▶ Efter uppvärmningen följer i många program en avkylning för att säkerställa att textilierna håller en temperatur som inte skadar dem (till exempel för att förhindra att de självantänder). Först efter avkylningen är programmet slut. Ta alltid ut all tvätt direkt efter programslut.
- ▶ Obs! Stäng aldrig av tvätt/tork-kombinationen innan torkprogrammet är avslutat. Du får endast göra detta om du tar ut alla textilier direkt och placerar dem så att värmen kan avges.
- ▶ Tvätt/tork-kombinationen får inte anslutas till ett uttag som regleras till exempel via ett tidur eller en elanläggning med effektoppsbrytare. Om torkprogrammet avbryts innan avkylningsfasen är avslutad så finns det risk att tvätten självantänder.
- ▶ Textilier som har behandlats med rengöringsmedel som innehåller lösningsmedel måste sköljas noggrant i rent vatten innan de tvättas.

## Säkerhetsanvisningar och varningar

---

- ▶ Använd aldrig rengöringsmedel som innehåller lösningsmedel (till exempel kemiskt ren bensin) i tvätt/tork-kombinationen. Maskindelar kan ta skada och giftig ånga kan bildas. Risk för brand och explosion!
- ▶ Om du skulle få tvättmedel i ögonen, skölj direkt med rikligt med ljummet vatten. Om du råkar svälja tvättmedel, kontakta genast läkare. Personer som har känslig hy eller har skador på hyn ska undvika kontakt med tvättmedel.
- ▶ Maximal tvättmängd vid tvätt är 8,0 kg och vid torkning 5,0 kg (torr tvätt). Mindre mängder tvätt för enstaka program hittar du i avsnittet "Programöversikt".

### Tillbehör

- ▶ Endast av Miele godkända tillbehör och reservdelar får monteras. I annat fall gäller inte längre garanti eller produktansvar.
- ▶ Miele garanterar tillgängligheten av reservdelar till din tvätt/tork-kombination i upp till 15 år (minst 10 år) efter att modellserien har utgått ur sortimentet.
- ▶ Tänk på att du köper en passande sockel till tvätt/tork-kombinationen.

Miele tar inget ansvar för skador som har uppstått på grund av att säkerhetsanvisningarna och varningarna inte har följts.

# Använda tvätt/tork-kombinationen

## Manöverpanel

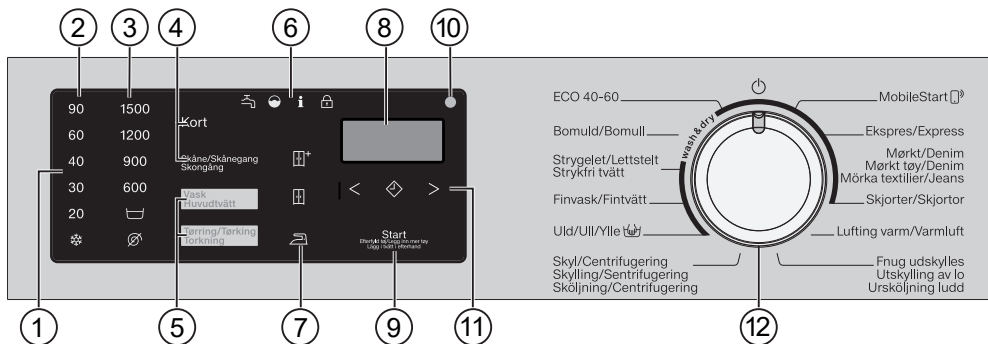

### ① Manöverpanel

Manöverpanelen består av tidsdis-  
playen och olika touchknappar. De  
olika touchknapparna förklaras läng-  
re fram.

### ② Touchknappar temperatur

För inställning av önskad temperatur.

### ③ Touchknappar varvtal

För inställning av önskat centrifuge-  
ringsvarvtal.

### ④ Touchknappar tillvalsfunktioner

Du kan komplettera programmen  
med tillvalsfunktioner.  
Om ett program väljs så lyser touch-  
knapparna för de tillvalsfunktioner  
som kan väljas.

### ⑤ Touchknappar tvätt/tork

Med touchknapparna *Tvätt* och *Tork*  
väljer du om du vill tvätta, torka eller  
tvätta och torka.

### ⑥ Kontrollampor

- Lyser vid fel i vattentilloppet  
och vattenavloppet.
- Lyser om tvättmedel har över-  
doserats.
- Visar olika information i kombi-  
nation med en siffra i tidsdis-  
playen (se avsnittet "Hur du  
klarar av mindre fel själv")
- Funktionen *Lägg i tvätt i efter-  
hand* kan inte väljas.

### ⑦ Touchknappar torrhetsgrad

Med touchknapparna , och +  
väljer du torrhetsgrad för ett torkpro-  
gram.

### ⑧ Tidsdisplay

Efter programstarten visas den be-  
räknade programtiden i timmar och  
minuter i displayen.  
När ett program startas med *Senare  
start* visas programtiden först när  
programmet har startat.

## 9 Touchknapp *Start/Lägg i tvätt i efterhand*

- Touchknappen blinkar så snart ett program kan startas. När du trycker på touchknappen *Start/Lägg i tvätt i efterhand* startas det valda programmet. Touchknappen lyser konstant.
- Om programmet har startats kan du fortfarande lägga i tvätt genom att trycka på touchknappen *Start/Lägg i tvätt i efterhand*.

## 10 Optiskt gränssnitt

Används av Miele service som kontroll- och överföringspunkt.

- ## 11 Touchknapp **Senare start** med pilknapparna < och >
- Med **Senare start** kan du välja en senare tidpunkt för programstarten. Ytterligare information hittar du i avsnittet “**Senare start/SmartStart**”.

## 12 Programväljare

För val av program och avstängning av tvätt/tork-kombinationen. Tvätt/tork-kombinationen startas när ett program väljs. Med programväljarläget  stängs tvätt/tork-kombinationen av.

## Så fungerar manöverpanelen

Touchknapparna reagerar på beröring med fingrar. Alternativet kan väljas så länge som den aktuella touchknappen lyser.

När en touchknapp lyser ljust betyder detta att den är vald.

När en touchknapp är dimmad betyder detta att den kan väljas.

## Använda tvätt/tork-kombinationen

Med denna tvätt/tork-kombination kan du:

- **tvätta separat**  
med en tvättmängd (beroende på vilket program som används) på max 8,0 kg,
- **torka separat**  
med en tvättmängd (beroende på vilket program som används) på max 5,0 kg,  
alternativt
- **tvätta och torka utan avbrott**  
med en tvättmängd (beroende på vilket program som används) på max 5,0 kg.

# Första gången tvätt/tork-kombinationen används

⚠ Skador genom felaktig uppställning och anslutning.

En felaktig uppställning och anslutning av tvätt/tork-kombinationen kan leda till svåra saksador.

Se anvisningarna i avsnittet "Installation".

Denna tvätt/tork-kombination har genomgått en fullständig funktionskontroll. Det kan därför finnas vatten kvar i tvättrumman.

## Ta bort skyddsfilm och etiketter

### ■ Ta bort:

- skyddsfilmen från luckan (om sådan finns),
- alla etiketter (om sådana finns) från framsidan och topplocket.

Etiketter som du ser när luckan är öppen (t.ex. typskylten) får du inte ta bort.

## Ta ut kröken ur tvättrumman

I trumman finns en krök för avloppsslangen.

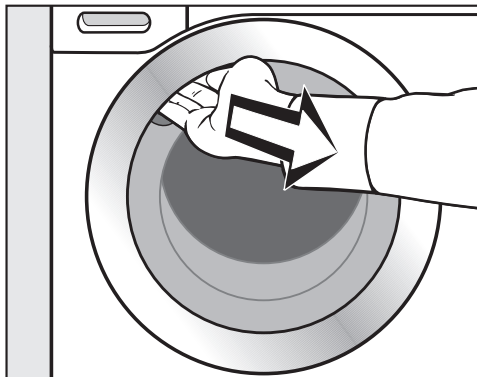

■ Ta tag i handtaget och dra upp luckan.

■ Ta ut kröken.

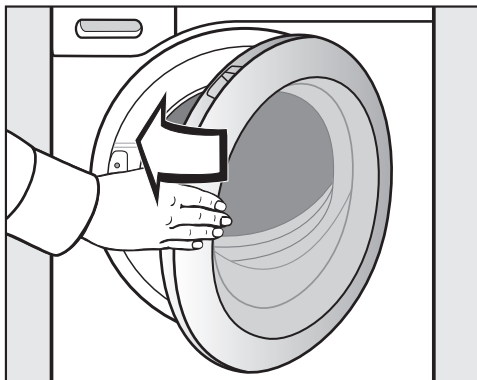

■ Stäng luckan med en lätt svängrelse.



# Första gången tvätt/tork-kombinationen används

## Miele@home

Din tvätt/tork-kombination är utrustad med en integrerad wifi-modul.

För att använda wifi-stickan behöver du:

- ett wifi-nätverk,
- appen Miele,
- ett användarkonto hos Miele. Användarkontot kan du skapa i appen Miele.

Appen Miele guidar dig vid anslutningen mellan tvätt/tork-kombinationen och ditt wifi-nätverk.

Efter det att du har anslutit tvätt/tork-kombinationen till ditt wifi-nätverk kan du exempelvis göra följande med appen:

- Fjärrstyra tvätt/tork-kombinationen.
- Ta fram information om tvätt/tork-kombinationens driftläge.
- Ta fram upplysningar om tvätt/tork-kombinationens programförlopp.

När du ansluter tvätt/tork-kombinationen till ditt wifi-nätverk höjs energiförbrukningen, även om maskinen är avstängd.

Kontrollera att signalen från ditt nätverk är tillräckligt stark där din tvätt/tork-kombination står.

## Tillgänglighet wifi-anslutning

Wifi-anslutningen delar frekvensområde med andra maskiner och produkter (till exempel mikrovågsugnar, fjärrstyrda leksaker). Detta kan orsaka tillfälliga eller fullständiga störningar i anslutningen. Av denna anledning kan en ständig åtkomst till de befintliga funktionerna inte garanteras.

## Tillgänglighet Miele@home

Vilka funktioner du kan använda i Miele-appen beror på vilka Miele@home-servicetjänster som är tillgängliga i ditt land.

Servicetjänsten för Miele@home finns inte i alla länder.

Gå till Miele's hemsida [www.miele.se](http://www.miele.se) för information om tjänstens tillgänglighet.

## Appen Miele

Appen Miele kan laddas ner utan kostnad från App Store® eller Google Play™.



# Första gången tvätt/tork-kombinationen används

## Ställa in Miele@home

Det finns två anslutningsmöjligheter:

1. Via appen Miele (standardinställning)
2. Via WPS

## Logga in via appen Miele

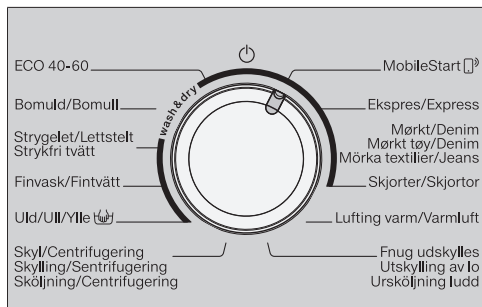

- Vrid programväljaren till programmet *MobileStart* .

I tidsdisplayen visas *RPP*. Nu börjar timeout-tiden på 10 minuter att räknas ner.

Appen Miele@home leder dig genom nästa steg.

När anslutningen är upprättad så visas *On* i tidsdisplayen.

## Logga in via WPS

- Vrid programväljaren till programmet *MobileStart* .

- Tryck så länge på touchknappen  tills *WPS* visas i tidsdisplayen och en kort bekräftelsesignal hörs.

Nu börjar timeout-tiden på 2 minuter att räknas ner.

När anslutningen är upprättad så visas *On* i tidsdisplayen.

**Tips!** Om ingen anslutning har upprättats inom timeout-tiden så måste processen upprepas.

## Starta det första tvättprogrammet

 Skador på grund av att transportsäkringen inte tagits bort. En transportsäkring som inte är borttagen kan leda till skador på tvätt/tork-kombinationen och möbler och maskiner i närheten. Ta bort transportsäkringen så som beskrivs i avsnittet "Installation".

Innan den första användningen måste programmet *Bomull* startas utan tvätt och utan tvättmedel.

- Öppna vattenkranen.
- Vrid programväljaren till *Bomull*.

Tvätt/tork-kombinationen är startad och på manöverpanelen tänds temperaturen 40 °C.

- Tryck på touchknappen *Start/Lägg i tvätt i efterhand*.

Programmet startar.

Efter 10 minuter blir displayenheterna mörka, förutom touchknappen *Start/Lägg i tvätt i efterhand*.



# Första gången tvätt/tork-kombinationen används

---

## Öppna luckan vid programslut

Under skrynkelskyddsfasen är luckan fortfarande spärrad. Under de första 10 minuterna är manöverpanelen belyst. Sedan släcks manöverpanelen och touchknappen *Start/Lägg i tvätt i efter-hand* lyser med blinkande ljus.

- Vrid programväljaren till .

I tidsdisplayen visas  och kontrollampan  släcks.

Luckan öppnas.

**Tips!** Efter skrynkelskyddet har tvätt/tork-kombinationen stängts av. Luckan låses upp automatiskt. Manöverpanelen är helt släckt.

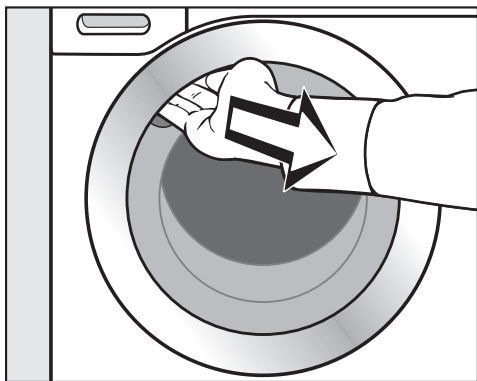

- Ta tag i handtaget och dra upp luckan.

**Tips!** Stäng inte luckan helt så att trumman kan torka.

Den första idrifttagningen är genomförd.

# Tvätta och torka miljövänligt

---

## Energi- och vattenförbrukning

- Använd maximal tvättmängd för respektive tvättprogram. Energi- och vattenförbrukningen är då som lägst i förhållande till den totala tvättmängden.
- Program med en energisnål energi- och vattenförbrukning har normalt en längre programtid. Genom att programtiden förlängs kan den faktiska tvättemperaturen sänkas med samma tvättresultat. Programmet *ECO 40–60* har till exempel en längre programtid än programmet *Bomull 40 °C* eller *60 °C*. Programmet *ECO 40–60* har dock en energisnålare energi- och vattenförbrukning.
- Tvätta mindre mängder lätt smutsad tvätt i programmet *Express*.
- Moderna tvättmedel gör att du även kan tvätta med lägre tvättemperaturer (till exempel 20 °C). Använd motsvarande temperaturinställning för att spara energi.
- För hygien i tvätt/tork-kombinationen rekommenderar vi att du emellanåt kör ett tvättprogram på mer än 60 °C. När kontrolllampan **i** lyser tillsammans med en **I** i tidsdisplayen, så påminner tvätt/tork-kombinationen dig om detta.

## Tvättmedel

- Följ anvisningarna på tvättmedelsförpackningen när du ska dosera tvättmedel.
- Tänk också på hur smutsig tvätten är när du doserar tvättmedel.
- Minska tvättmedelsmängden om tvätt/tork-kombinationen inte är helt fylld (cirka 1/3 mindre tvättmedel om tvätt/tork-kombinationen är fylld till hälften).

## Tips för efterföljande torkning i torktumlare

För att spara energi under torkning skall man välja högsta möjliga centrifugeringsvarvtal efter tvätt och vid termocentrifugering.

## 1. Förbereda tvätten

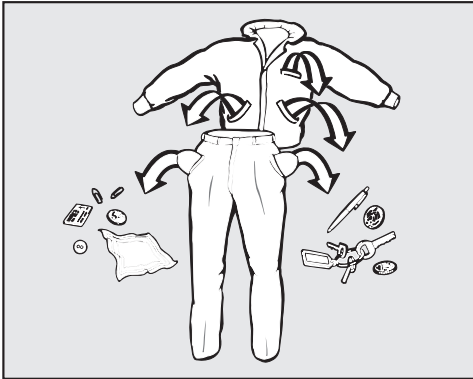

- Töm alla fickor.

⚠ Skador på grund av främmande föremål.

Föremål (exempelvis mynt, spikar och gem) kan skada textilier och maskindelar.

Kolla igenom kläderna så att det inte finns några föremål i fickorna, och ta i så fall bort dem.

### Sortera tvätten

- Sortera textilierna efter färg och tvätt-rådets symboler (som sitter vid kragen eller i sidosömmen).

**Tips!** Mörka textilier har ofta ett över-skott på färg och färgar därför av sig vid de första tvättomgångarna. Tvätta därför ljus och mörk tvätt separat för att undvika missfärgning.

### Förbehandla fläckar

- Ta om möjligt bort eventuella fläckar från textilier medan de fortfarande är färska. Badda bort fläckarna med en trasa som inte färgar av sig. Gnid inte.

**Tips!** Fläckar (blod, ägg, kaffe, te och liknande) kan ofta tas bort med ett par tricks som du finner i Miele's fläckguide. Miele's fläckguide hittar du på Miele's hemsida.

⚠ Skador på grund av rengöringsmedel som innehåller lösningsmedel. Kemiskt ren bensin, fläckborttagningsmedel och så vidare kan skada plastdelar.

Om du behandlar textilier med rengöringsmedel, se till att rengöringsmedlet inte kommer i kontakt med några plastdelar.

⚠ Explosionsrisk på grund av rengöringsmedel som innehåller lösningsmedel.

Vid användning av rengöringsmedel som innehåller lösningsmedel kan en explosiv blandning uppstå.

Använd inte rengöringsmedel som innehåller lösningsmedel i tvätt/torkkombinationen.

### Allmänna tips

- Avlägsna gardinrullar och blyband före tvätt eller lägg dem i en tvättpåse.
- Avlägsna eller sy fast behåbygglar som har lossnat.
- Stäng blixtlås, hyskor och hakar före tvätt.
- Knäpp knappar i stora textilier som exempelvis påslakan och örngott så att inte mindre plagg hamnar i dessa.

Tvätta inte textilier som är märkta med **tål ej tvätt** (skötselsymbol )

# TVÄTTA

## 2. Lägga i tvätt i tvätt/tork-kombinationen

### Öppna luckan

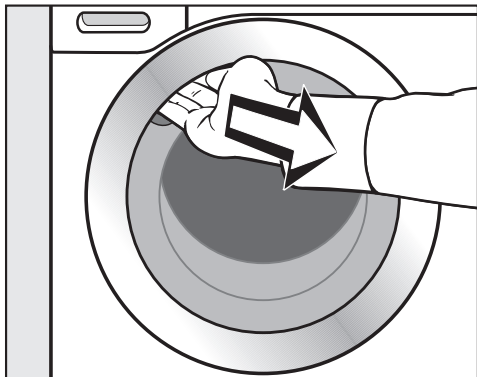

- Ta tag i handtaget och dra upp luckan.

Var säker på att trumman är helt tom innan du börjar lägga i tvätt.

- Lägg i tvätten ovikt och löst i trumman.

Olika stora textilier höjer tvätteffekten och ger en bättre fördelning vid centrifugeringen.

Vid maximal tvättmängd är energi- och vattenförbrukningen som lägst, beräknat på den totala tvättmängden. En överfull trumma försämrar tvättresultatet och medför skrynkligare tvätt.

**Tips!** Beakta den maximala tvättmängden för de olika programmen.

### Stänga luckan

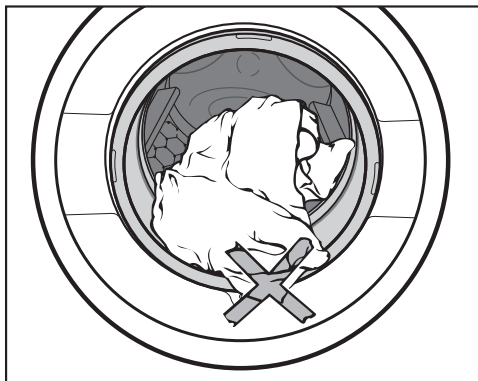

- Se till att tvätten inte kläms fast mellan luckan och tätningringen.

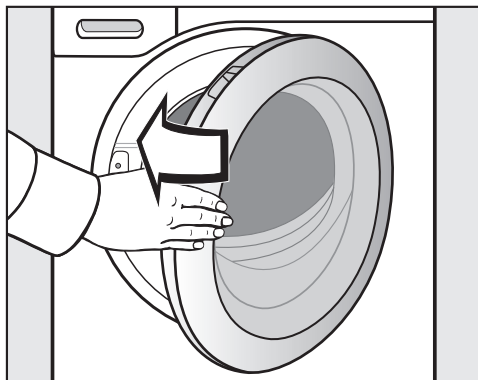

- Stäng luckan med en lätt svängrorelse.

## 3. Välja program

### Koppla in tvätt/tork-kombinationen

- Vrid programväljaren till ett program.

Manöverpanelen tänds.

### Välja program

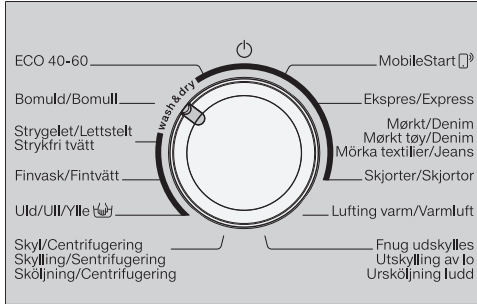

- Vrid programväljaren till önskat program.

I tidsdisplayen visas den troliga tvättiden och på manöverpanelen tänds den förvalda temperaturen och varvtalet.

### - Via programläget *MobileStart*

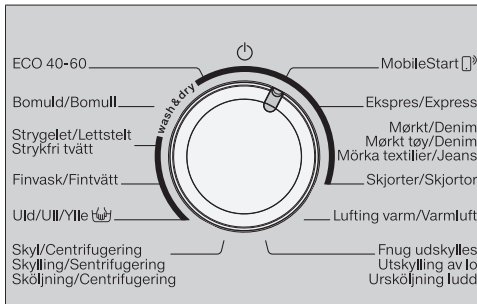

- Vrid programväljaren till positionen *MobileStart*.

**Tips!** För att använda *MobileStart* måste tvätt/tork-kombinationen vara inloggad på wifi-nätverket och funktionen *Fjärrstyrning* ska vara aktiverad.

I tidsdisplayen visas: *Con*

Efter programstart kan tvätt/tork-kombinationen nu användas med appen Miele.

### Välja tvätt

- Tryck på touchknappen *Tvätt* eller *Tork* tills endast touchknappen *Tvätt* lyser ljust.



Kontrolllampan för *Tork* får bara lysa med dimmat sken, annars fortsätter tvätt/tork-kombinationen med det tillhörande torkprogrammet när tvättprogrammet är avslutat.

# TVÄTTA

## Välja temperatur och varvtal

Maskinens förvalda temperatur och varvtal lyser med ljust sken. De temperaturer och varvtal som kan väljas för tvättprogrammet lyser med dimmat ljus.

Temperaturerna som nås i tvättprogrammet kan avvika från de valda temperaturerna. Kombinationen av energitillförsel och tvättid ger ett optimalt tvättresultat.

90	1500
60	1200
40	900
30	600
20	
	

- Tryck på touchknappen för önskad temperatur.

Touchknappen lyser med fast sken.

- Tryck på touchknappen för önskat varvtal.

Touchknappen lyser med fast sken.

## Välja tillvalsfunktioner

Touchknapparna för tillvalsfunktionerna *Kort* och *Skongång* lyser med dimmat sken när det kan väljas till i programmet.

- Tryck på touchknappen för önskad tillvalsfunktion.

Touchknappen lyser med fast sken.

## Skongång

Trumrörelserna och tvättiden reduceras. Lätt smutsade textilier tvättas skonsammare.

## Kort

För lätt smutsade textilier utan synliga fläckar.

Tiden för huvudtvätten förkortas.

## Aktivera funktionen Senare Start

Med funktionen Senare start kan du bestämma starttiden för ett program.

- Välj en tid för senare start vid behov.

Ytterligare information hittar du i avsnittet "Senare start/SmartStart".



## 4. Tillsätta tvättmedel

Du kan tillsätta tvättmedel via tvättmedelsbehållaren **A** eller via kapseldoseringseringen **B**.



### **A** Tvättmedelsbehållare

Du kan använda alla tvättmedel som är avsedda för hushållstvättmaskiner. Följ användaranvisningarna och doseringsanvisningarna på tvättmedelsförpackningen.

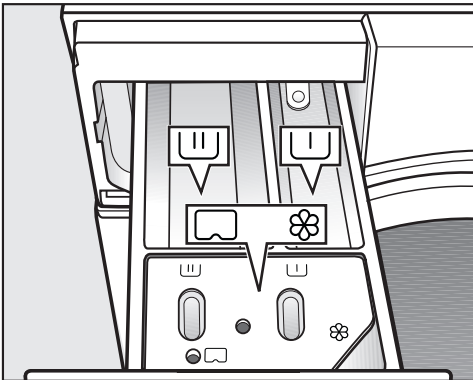
### Fylla på tvättmedel





- Dra ut tvättmedelsbehållaren och fyll på tvättmedel i facken.

-  Ingen användning
-  Tvättmedel för huvudtvätt
-  Sköljmedel, formsköljmedel, flytande stärkmedel eller kapsel

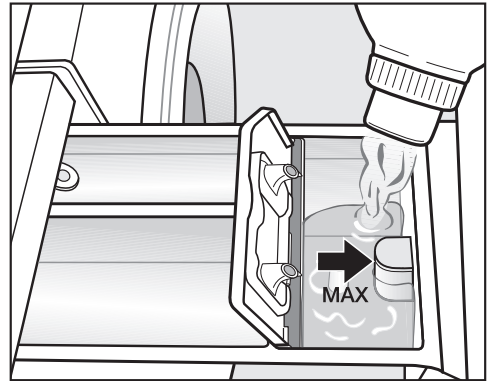
### Fylla på sköljmedel



- Fyll på sköljmedel, formsköljmedel eller flytande stärkmedel i facket . **Beakta den maximala påfyllningsmängden.**

Medlet spolas in med den sista sköljningen. Vid slutet av tvättprogrammet kvarstår en liten restmängd vatten i facket .

Rengör tvättmedelsbehållaren, särskilt sughäverten, om stärkmedel doseras automatiskt flera gånger.

# TVÄTTA

---

## Tips för dosering

Ta hänsyn till hur smutsig tvätten är och mängden tvätt när du doserar tvättmedel. Reducera tvättmedelsmängden vid mindre mängder tvätt (till exempel reducera tvättmedlet med  $\frac{1}{3}$ ).

## För lite tvättmedel:

- Gör att tvätten inte blir ren och med tiden blir den gråaktig och hård.
- Gör att det kan bildas mögel i tvätt/tork-kombinationen.
- Gör att fett i kläderna inte löses upp fullständigt.
- Leder till att kalkavlagringar bildas lättare i elementen.

## För mycket tvättmedel

- Ger ett dåligt tvätt-, skölj- och centrifugeringsresultat.
- Ger högre vattenförbrukning och därigenom automatisk inkoppling av en extra sköljomgång
- Innebär en högre belastning på miljön.

Mer information om tvättmedel och dosering finns i avsnittet "Tvätta – Tvättmedel".

## Användning av tvättmedelstabletter eller tvättmedelspods

Lägg alltid tvättmedelstabletter eller pods direkt i trumman med tvätten. De ska inte sättas in i tvättmedelsbehållaren.

## Ⓑ CapDosing

CapDosing kan bara aktiveras via öppen Miele.

Det finns kapslar med 3 olika innehåll:

- ☼ = textilvårdsmedel (exempelvis sköljmedel och impregneringsmedel)
- ☼☼ = tillsats (exempelvis tvättmedelsförstärkare)
- ☼☼☼ = tvättmedel (bara för huvudtvätt)

En kapsel (cap) innehåller alltid rätt mängd för en tvättomgång.

Du kan köpa kapslar (caps) i Miele's webbshop ([shop.miele.se](http://shop.miele.se)), via Miele's reservdelsavdelning eller hos din Miele-återförsäljare.

⚠ Kapslarna kan vara hälsofarliga. Ingredienserna i kapslarna kan skada din hälsa om de förtärs eller kommer i kontakt med huden. Förvara kapslarna utom räckhåll för barn.

## Lägga in kapseln

- Öppna tvättmedelsbehållaren.

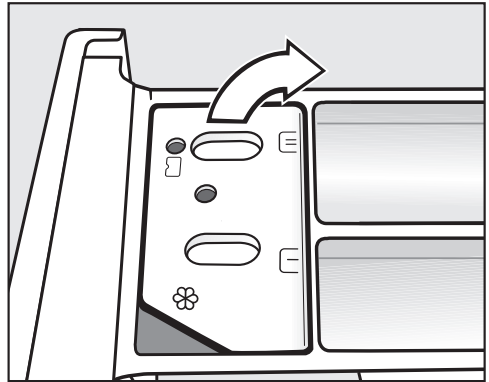

- Öppna luckan till facket ☼☼☼/☼☼.

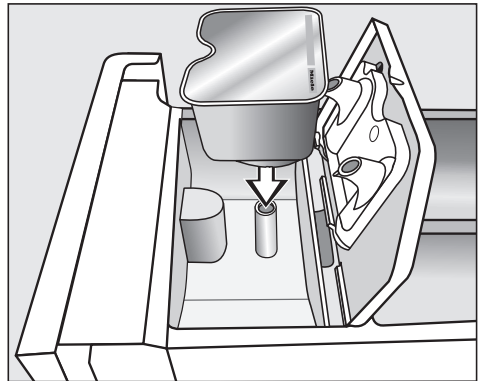

- Tryck fast kapseln ordentligt.

# TVÄTTA



- Efter avslutat tvättprogram tar du bort den tomma kapseln.

Av tekniska skäl finns det kvar en liten mängd vatten i kapseln.

- Stäng luckan och tryck fast den ordentligt.
- Skjut in tvättmedelsbehållaren.

Kapseln öppnas i tvättmedelsbehållaren. Om du tar ut kapseln oanvänd ur tvättmedelsbehållaren, kan innehållet rinna ut.  
Släng kapseln och använd den inte igen.

Kapselns innehåll tillsätts vid rätt tidpunkt i tvättprogrammet.

Vattentillobbet i fack ☼ sker endast via kapseln vid kapseldosering.  
Vid användning av kapsel får inte sköljmedel tillsättas i facket ☼.

## 5. Starta program

- Tryck på den blinkande touchknappen *Start/Lägg i tvätt i efterhand*.

Luckan spärras och tvättprogrammet startar.

Om Senare start har valts, räknas tiden ner i tidsdisplayen. När tiden har räknats ner eller direkt efter start står programtiden i tidsdisplayen.

Det är möjligt att när som helst lägga i eller ta ur tvätt, så länge symbolen  inte lyser i displayen (se avsnittet "Ändra programförlopp – Lägg i tvätt i efterhand").

## Spara energi

Efter 10 minuter blir displayenheterna mörka. Touchknappen *Start/Lägg i tvätt i efterhand* lyser med blinkande ljus.



Du kan åter starta displayenheterna:

- Tryck på touchknappen *Start/Lägga i tvätt i efterhand* (detta påverkar inte ett pågående program).

## 6. Programslut – ta ut tvätten

Under funktionen Skrynkelskydd roterar trumman upp till 30 minuter efter programslut. Luckan är låst. Under de första 10 minuterna är manöverpanelen belyst. Sedan släcks manöverpanelen och touchknappen *Start/Lägg i tvätt i efterhand* lyser med blinkande ljus.

- Vrid programväljaren till .

I tidsdisplayen visas  och kontrollampan  släcks.

Luckan öppnas.

**Tips!** Efter skrynkelskyddsfasen hävs luckspärren automatiskt.

- Öppna luckan.
- Ta ut tvätten.

Tvätt som inte har tagits ut kan krympa vid nästa tvätt eller färga av sig på annan tvätt.  
Ta ut all tvätt ur trumman.

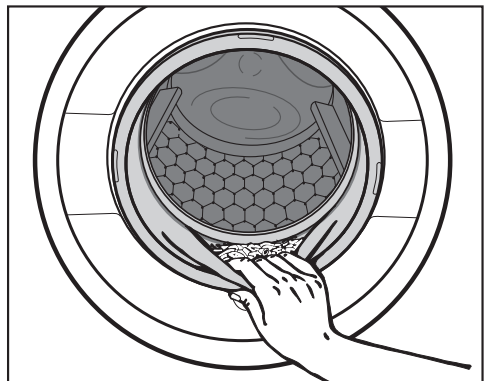

- Kontrollera att inga föremål har fastnat i tätningringen vid luckan.

**Tips!** Stäng inte luckan helt så att trumman kan torka.

# TVÄTTA

---

- Ta bort den använda kapseln ur tvättmedelsbehållaren, om du tvättat med sådan.

**Tips!** Låt tvättmedelsbehållaren vara lite öppen så att den kan torka.

## Centrifugering

### Slutcentrifugeringsvarvtal i tvättprogram

När du väljer tvättprogram lyser touchknappen med det optimala centrifugeringsvarvtalet för programmet med fast sken.

För vissa tvättprogram kan ett högre varvtal väljas.

I tabellen är det högsta valbara varvtalet angett.

Program	varv/min
ECO 40–60	1500
Bomull	1500
Strykfri tvätt	1200
Fintvätt	900
Ylle	1200
Sköljning/Centrifugering	1500
Express	1200
Mörka textilier/Jeans	900
Skjortor	900

### Mellancentrifugering

Tvätten centrifugeras efter huvudtvätten och mellan sköljomgångarna. Om slutcentrifugeringsvarvtalet reduceras, reduceras även varvtalet för mellancentrifugeringen.

## Välja bort slutcentrifugering (Sköljstopp)

- Tryck på touchknappen  (Sköljstopp).

Tvätten ligger kvar i vatten efter den sista sköljningen. På så vis minskar uppkomsten av skrynklor om du inte tar ut tvätten ur tvätt/tork-kombinationen direkt efter programslut.

### Starta slutcentrifugering

På manöverpanelen lyser touchknappen med det optimala varvtalet. Du kan förändra varvtalet.

- Starta slutcentrifugeringen med touchknappen *Start/Lägg i tvätt i efterhand*.

### Avsluta programmet:

- Tryck på touchknappen  (utan centrifugering).
- Tryck på touchknappen *Start/Lägg i tvätt i efterhand*.

Maskinen töms på vatten.

## Välja bort mellancentrifugering och slutcentrifugering

- Tryck på touchknappen  (utan centrifugering).

Efter den sista sköljningen töms tvätt/tork-kombinationen på vatten och skrynkelskyddet kopplas in.



För denna inställning tillkommer en extra sköljomgång i en del program.

# TVÄTTA

## Programöversikt

















ECO 40–60		max 8,0 kg	
Textilier	Normalt smutsad bomullstvätt.		
Tips	<ul style="list-style-type: none"><li>- I en tvättcykel kan en blandad bomullstvätt med temperaturerna 40 °C och 60 °C tvättas.</li><li>- Ur energi- och vattenförbrukningssynpunkt är detta program det effektivaste för att tvätta bomull.</li></ul>		
<b>Anvisningar för testinstitut:</b> Testprogram för uppfyllande av kraven för eco-program 2019/2023 och energimärkning enligt riktlinje nr 2019/2014.			
<b>Anvisningar för testinstitut<sup>2)</sup>:</b> För testprogrammet enligt EN 60456 måste följande ändring göras: <ul style="list-style-type: none"><li>- Vid val av programmet <i>ECO 40–60</i> tänds 60 °C med dimmat sken i temperaturdisplayen.</li><li>- Tryck på touchknappen <i>Temperatur 60</i>. Temperaturen 60 lyser med ljus sken. Testprogrammet <i>Bomull</i> &lt;60°C&gt; är valt.</li></ul>			
Bomull		90 °C till kallt	max 8,0 kg
Textilier	T-shirtar, underkläder, bordsdukar och så vidare. Textilier av bomull, linne och blandmaterial.		
Tips	<ul style="list-style-type: none"><li>- Välj temperatur enligt tvättrådet, tvättmedlet, graden av smuts och de hygieniska kraven.</li><li>- 20 °C: Program för lätt smutsad bomullstvätt.</li></ul>		
Strykfri tvätt		60 °C till kallt	max 3,5 kg
Textilier	Textilier av syntetfiber, blandmaterial och strykfri bomull.		
Tips	Minska centrifugeringsvarvtalet för textilier som lätt blir skrynkliga.		
Fintvätt		40 °C till kallt	max 2,0 kg
Textilier	För känsliga textilier av syntetfibrer, blandmaterial och viskos.		
Tips	Välj bort centrifugeringsvarvtal för textilier som lätt blir skrynkliga.		
Ylle 		40 °C till kallt	max 2,0 kg
Textilier	Textilier av ylle eller ylleblandningar.		
Tips	Beakta slutcentrifugeringsvarvtalet för textilier som lätt blir skrynkliga.		



<b>Sköljning/Centrifuge- ring</b>		<b>max 8,0 kg</b>
Textilier	För ursköljning och centrifugering av handtvättade textilier.	
Tips	<ul style="list-style-type: none"> <li>- Beakta inställt varvtal.</li> <li>- Endast centrifugering: Välj tillvalet <i>Kort</i>.</li> <li>- Endast sköljning: Ställ varvtalet på .</li> </ul>	
<b>MobileStart </b>		
Tips	Programval och styrning görs via appen Miele.	
<b>Express</b>		<b>40 °C till kallt</b> <span style="float: right;"><b>max 3,5 kg</b></span>
Textilier	Textilier av bomull som inte använts så mycket eller som knappt är smutsiga.	
<b>Mörka textilier/Jeans</b>		<b>60 °C till kallt</b> <span style="float: right;"><b>max 3,0 kg</b></span>
Textilier	Svarta och mörka textilier av bomull, blandmaterial och jeansmaterial	
Tips	<ul style="list-style-type: none"> <li>- Tvätta plaggen ut och in.</li> <li>- Jeanskläder färgar ofta av sig vid första tvätten. Tvätta därför ljusa och mörka plagg separat.</li> </ul>	
<b>Skjortor</b>		<b>40 °C till kallt</b> <span style="float: right;"><b>max 2,0 kg</b></span>
Textilier	Skjortor och blusar av bomull och blandmaterial.	
Tips	<ul style="list-style-type: none"> <li>- Förbehandla kragar och manschetter beroende på hur smutsiga de är.</li> <li>- Vänd skjortor och blusar ut och in, stäng knapparna, vänd kragar och manschetter inåt.</li> </ul>	
<b>Varmluft</b>	⇨ "Programöversikt – TORKNING"	
<b>Ursköljning ludd</b>	⇨ Avsnitt "Program – Ursköljning ludd"	

# TVÄTTA

## Programförlopp

	Huvudtvätt		Sköljning		Centrifuge- ring
	Vattennivå	Tvättrytm	Vattennivå	Skölj- gångar	
ECO 40–60		Ⓐ		2–3 <sup>2</sup>	✓
Bomull		Ⓐ		2–4 <sup>1,2</sup>	✓
Strykfri tvätt		Ⓑ		2–3 <sup>2</sup>	✓
Fintvätt		Ⓒ		2–3 <sup>2</sup>	✓
Ylle		Ⓔ		2	✓
Sköljning/Centrifuge- ring	-	-		1	✓
Express		Ⓐ		1	✓
Mörka textilier		Ⓑ		3–4 <sup>2</sup>	✓
Skjortor		Ⓒ		3	✓

Närmare förklaringar finns på följande sida.

-  = låg vattennivå
-  = medelhög vattennivå
-  = hög vattennivå
- (A)** = intensivrytm
- (B)** = normalrytm
- (C)** = sensitivrytm
- (E)** = handtvättsrytm
- ✓** = genomförs
- = genomförs inte

Tvätt/tork-kombinationen är utrustad med en helelektronisk styrning med mängdautomatik. Tvätt/tork-kombinationen fastställer nödvändig vattenförbrukning beroende på tvättmängd och tvättens vattenupptagningsförmåga.

Programförloppen nedan är baserade på grundprogrammet vid helt fylld maskin.

## Särskilda funktioner i programförloppet

### Skrynkelskydd:

Tvätttrumman roterar upp till 30 minuter efter programslut för att undvika att tvätten blir skrynklig.

Undantag: I programmet *Ylle* ingår inget skrynkelskydd.

Tvätt/tork-kombinationen kan när som helst öppnas.

<sup>1</sup> Från en vald temperatur på 60 °C och uppåt genomförs två sköljningar. Vid en vald temperatur under 60 °C genomförs tre sköljningar.

<sup>2</sup> En extra sköljomgång genomförs om:

- för mycket skum i trumman,
- centrifugeringsvarvtalet är lägre än 700 v/min.

# TVÄTTA

---

## Tvättmedel

Du kan använda alla tvättmedel avsedda för hushållstvättmaskiner. Användnings- och doseringsanvisningar står på tvättmedelsförpackningen.

### Doseringsmängden beror på:

- hur smutsig tvätten är,
- tvättmängden,
- vattnets hårdhetsgrad.

Det lokala vattenverket ger upplysning om vattnets hårdhetsgrad.

## Avhärtningsmedel

I hårdhetsområdena II och III kan du tillsätta avhärtningsmedel för att spara tvättmedel. Hur det ska doseras står på förpackningen. Fyll först på med tvättmedel, sedan avhärtningsmedel.

Tvättmedlet kan du dosera som för hårdhetsområde I.

## Vattenhårdhet

Hårdhetsområden	Hårdhet i mmol/l	Tyska hårdhetsgrader °dH
mjukt (I)	0 – 1,5	0 – 8,4
medel (II)	1,5 – 2,5	8,4 – 14
hårt (III)	över 2,5	över 14

## Doseringshjälp

Använd den doseringshjälp som tvättmedelstillverkaren tillhandahåller (till exempel doseringsmått eller tvättboll), särskilt när du doserar flytande tvättmedel.

## Refillförpackningar

Köp om möjligt refillförpackningar med tvättmedel för att reducera sopor.

## Sköljmedel, formsköljmedel, stärkmedel



Sköljmedel gör tvätten mjuk och behaglig och minskar den elektrostatiska laddningen vid maskinell torkning.

Formsköljmedel innehåller syntetiska stärkmedel som gör att textilierna behåller sin form.

Stärkmedel ger tvätten stabilitet och fylighet.

### Använd sköljmedel, formsköljmedel eller stärkmedel separat

Stärkmedlet måste vara förberett såsom det står på förpackningen.

- Fyll på sköljmedel i fack .
- Fyll på flytande stärkmedel/formsköljmedel i fack  och stärkmedel/formsköljmedel i antingen trögflytande eller i pulverform i fack .
- Välj programmet *Sköljning/Centrifugering*.
- Ändra centrifugeringsvarvtal om det skulle behövas.
- Tryck på touchknappen *Start/Lägg i tvätt i efterhand*.

### Avfärgning och färgning

 Skador på grund av avfärgningsmedel.

Avfärgningsmedel kan leda till korrosion i tvätt/tork-kombinationen.



Använd inget avfärgningsmedel i tvätt/tork-kombinationen.

Färgning i tvätt/tork-kombination får endast göras inom ramen för hushållsmässiga förhållanden. Saltet som används vid färgning angriper det rostfria stålet när det används ofta. Följ färgmedeltillverkarens föreskrifter noga vid färgning i tvättmaskinen.

# TVÄTTA

## Rekommendation Miele's tvättmedel

Miele's tvättmedel är speciellt utvecklat för daglig användning i Miele's tvättmaskiner. Mer information om detta tvättmedel finns i avsnittet "Tvätt- och textilvårdsmedel".

	Miele tvättmedel		Miele kapslar		
	UltraWhite	UltraColor			
Eco 40–60	✓	✓	-	✓	✓
Bomull	✓	✓	-	✓	✓
Strykfri tvätt	-	✓	-	✓	✓
Fintvätt	-	✓	✓	✓	-
Ylle	-	-	✓	-	-
Sköljning/Centrifugering	-	-	-	✓	-
Express	-	✓	-	✓	-
Mörka textilier/Jeans	-	✓	✓	✓	-
Skjortor	✓	✓	-	✓	✓

✓ rekommenderas

- rekommenderas inte

 Specialtvättmedel (till exempel WoolCare)

 Textilvårdsmedel (till exempel sköljmedel)

 Övriga medel (till exempel Booster)

## Tvättmedelsrekommendationer enligt förordning (EU) nr. 1015/2010

Rekommendationerna gäller för de temperaturområden som anges i avsnittet "Tvätta – Programöversikt".

	Universal-	Kulör-	Fin- och ylle-	Special-
			tvättmedel	
ECO 40–60	✓	✓	–	–
Bomull	✓	✓	–	–
Strykfri tvätt	–	✓	–	–
Fintvätt	–	–	✓	–
Ylle	–	–	✓	✓
Sköljning/Centrifugering	–	–	–	✓
Express	–	✓ <sup>1</sup>	–	–
Mörka textilier/Jeans	–	✓ <sup>1</sup>	–	–
Skjortor	✓	✓	–	–

✓ rekommenderas

<sup>1</sup> Flytande tvättmedel

– rekommenderas inte

# TORKNING

---

## Separat torkning

Separat torkning blir nödvändig om inte hela mängden tvättade textilier ska torktumlas maskinellt efter tvättning eller om tvättmängden överstiger lämplig, maximal tvättmängd.

## 1. Förbereda tvätten

### Sortera tvätten

- Sortera tvätten - så långt det går - efter textilsort och restfuktighet.

Därigenom får du ett jämnt torkresultat.

- Kontrollera symbolerna på tvättrådet före torkning.

Om det inte finns någon symbol bör du använda endast de program som är lämpliga för materialet.

### Torktips

- Torka inte textilier som droppar vatten. Centrifugera tvätten i minst 30 sekunder.
- Ylle och ylleblandningar kan filta sig och krympa. Torka därför sådana plagg endast i programmet *Ylle*.
- Rena linnetextilier bör endast torkas i torktumlare om detta anges på tvättrådet. Detta eftersom rent linne tenderar att ruggas upp.
- Triksåplagg (till exempel T-shirts och underkläder) krymper, beroende på kvalitet, ofta i första tvätten. Torka därför inte sådana material för länge för att undvika att de krymper ytterligare. Eventuellt kan du köpa någon storlek större på sådana kläder.

- Det går att torka stärkt tvätt. Du ska dock tillsätta dubbel mängd stärkmedel för att få rätt appretureffekt.
- Torka inte nya mörka textilier tillsammans med ljusa textilier. Mörka textilier kan färga av sig och färgat ludd kan lägga sig på textilier av andra färger.
- Följ anvisningarna om maximal tvättmängd, torkprogrammen som beskrivs i avsnittet "Programöversikt". Torkresultatet och skrynkeltbildningen beror på den tvätt som tvättas. Ju mindre tvättmängd, desto bättre resultat. Om du minskar tvättmängden får du ett mycket jämnt och skrynkelfritt torkresultat.



## 2. Lägga i tvätt i tvätt/tork-kombinationen

### Öppna luckan

- Ta tag i handtaget och dra upp luckan.

Var säker på att trumman är helt tom innan du börjar lägga i tvätt.

- Lagg plaggen löst i trumman.

En överfylld trumma sliter på tvätten och påverkar torkresultatet. Följ anvisningarna om maximal tvättmängd i avsnittet "Programöversikt".

### Stäng luckan

- Se till att tvätten inte kläms fast mellan luckan och tätningssringen.
- Stäng luckan med en lätt svängrörelse.

Doseringshjälp, som till exempel doseringsmått eller tvättbollar kan smälta vid torktumlingen och skada tvätt/tork-kombinationen och tvätten. Ha därför inte någon doseringshjälp med vid torkningen.

Även under torkning måste vattenkranen vara öppnad.

## 3. Välja program

### Koppla in tvätt/tork-kombinationen

- Vrid programväljaren till ett program.

Manöverpanelen tänds.

### Välja program

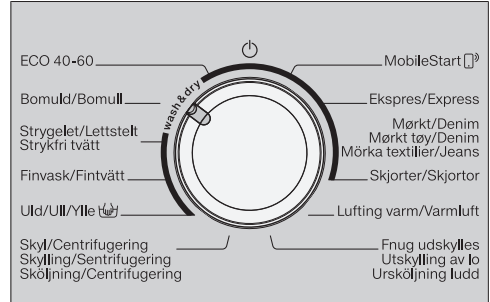

- Vrid programväljaren till önskat program.

I tidsdisplayen visas den troliga tvättiden och på manöverpanelen tänds den förvalda temperaturen och varvtalet.

### - Via programläget *MobileStart*

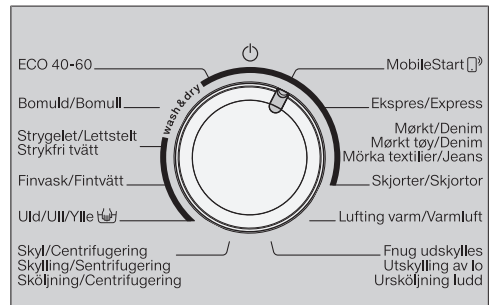

- Vrid programväljaren till positionen *MobileStart*.

**Tips!** För att använda *MobileStart* måste tvätt/tork-kombinationen vara inloggad på wifi-nätverket och funktionen *Fjärrstyrning* ska vara aktiverad.

# TORKNING

I tidsdisplayen visas:  $\infty$

Efter programstart kan tvätt/tork-kombinationen nu användas med appen Miele.

## Välja torkning



- Tryck på touchknappen *Tvätt* eller *Tork* tills endast touchknappen *Tork* lyser ljusst.

Försäkra dig om att touchknappen *Tvätt* bara lyser med dimmat sken, i annat fall startas torkning med tillhörande tvättprogram.

## 4. Välja programinställningar

### Välja torrhetsgrad

Du kan ändra ett torkprograms förinställda torrhetsgrad.

- Tryck på touchknappen för önskad torrhetsgrad.
  -  Skåptorrt plus
  -  Skåptorrt
  -  Stryktorrt

Touchknappen för vald torrhetsgrad lyser med fast sken.

**Program *Varmluft*:** Välj torktid med touchknapparna < eller >.

### Välja termocentrifugeringsvarvtal

Du kan ändra ett torkprograms förinställda centrifugeringsvarvtal för termocentrifugering.

- Tryck på touchknappen för önskat varvtal.

Touchknappen lyser med fast sken.

## Välja tillvalsfunktioner

Touchknapparna för tillvalsfunktionerna *Skongång* lyser med dimmat sken om *Skongång* kan väljas till programmet.

- Tryck på touchknappen *Skongång*.

Touchknappen lyser med fast sken.

### Skongång

Ömtåliga textilier till exempel av akryl, torkas skonsamt (tvättsymbol ).

På grund av den lägre temperaturen vid val av *Skongång* förlängs programtiden.

## Aktivera funktionen *Senare Start*

Med funktionen *Senare start* kan du bestämma starttiden för ett program.

- Välj en tid för senare start vid behov.

Ytterligare information hittar du i avsnittet "*Senare start/SmartStart*".

## 5. Starta program

- Tryck på den blinkande touchknappen *Start/Lägg i tvätt i efterhand*.

Luckan spärras och torkprogrammet startar.

Om Senare start har valts, räknas tiden ner i tidsdisplayen. När tiden har räknats ner eller direkt efter start står programtiden i tidsdisplayen.

Det är möjligt att när som helst lägga i eller ta ur tvätt, så länge symbolen  inte lyser i displayen (se avsnittet "Ändra programförlopp – Lägg i tvätt i efterhand").

## Spara energi

Efter 10 minuter blir displayenheterna mörka. Touchknappen *Start/Lägg i tvätt i efterhand* lyser med blinkande ljus.

Du kan åter starta displayenheterna:

- Tryck på touchknappen *Start/Lägga i tvätt i efterhand* (detta påverkar inte ett pågående program).

## 6. Programslut – ta ut tvätten

Under funktionen Skrynkelskydd roterar trumman upp till 150 minuter efter programslut. Luckan är låst. Under de första 10 minuterna är manöverpanelen belyst. Sedan släcks manöverpanelen och touchknappen *Start/Lägg i tvätt i efterhand* lyser med blinkande ljus.

- Vrid programväljaren till .

Luckan öppnas.

Om du tar ut tvätten under skrynkelskyddsfasen så att restvärmen bli kvar.

Bred ut tvätten så att restvärmen kan försvinna.

Efter skrynkelskyddsfasen hävs luckspärren automatiskt.

- Öppna luckan.
- Ta ut tvätten.

Plagg som lämnas kvar i torktumlaren kan skadas på grund av över-torkning.







Ta ut all tvätt ur trumman.

**Tips!** Beakta avsnittet "Tvättning och torkning – Efter varje tvättning eller torkning".











# TORKNING

## Programöversikt



\* vikterna grundas på den torra tvättens vikt.

<b>ECO 40–60</b>		<b>maximalt 5,0 kg*</b>
<b>Torrhetsgrader:</b> 		
	Textilier av bomull som till exempel T-shirtar, underkläder, babykläder, arbetskläder, jackor, täcken, frottéhanddukar, badlakan och morgonrockar.	
<b>Bomull</b>		<b>maximalt 5,0 kg*</b>
<b>Torrhetsgrader:</b>  		
Textilier	En- och flerlagriga textilier av bomull, till exempel T-shirts, underkläder, babykläder, arbetskläder, jackor, täcken, frottéhanddukar, badlakan och morgonrockar.	
<b>Torrhetsgrader:</b> 		
Textilier	Bomulls- och linnetextilier, till exempel bordslinne, sängkläder och stärkt tvätt.	
Tips	Tvätten bör rullas ihop tills den manglas så att den förblir fuktig.	
<b>Strykfri tvätt</b>		<b>maximalt 3,5 kg*</b>
<b>Torrhetsgrad:</b>   		
Textilier	Strykfria textilier av syntet, bomull eller blandmaterial, till exempel arbetskläder, tröjor, klänningar, byxor, blusar, strumpor och bordsdukar.	

# TORKNING

<b>Fintvätt</b>		<b>maximalt 1,0 kg*</b>
<b>Torrhetsgrad:</b>  ,  , 		
Textilier	Ömtåliga textilier med märkningen  av syntetiska material, blandmaterial, konstsidan eller strykfri bomull, till exempel skjortor, blusar, behåar, trosor och plagg med applikationer.	
Tips	För extra skrynkelfri torkning så kan du minska tvättmängden.	
<b>Ylle</b>		<b>max 2,0 kg*</b>
<b>3 minuter</b>		
Textilier	Ylletextilier och textilier av ylleblandningar som till exempel tröjor, koftor och sockor.	
Tips	<ul style="list-style-type: none"> <li>- Ylletextilier luckras och fluffas men blir inte helt torra.</li> <li>- Ta ut textilierna direkt efter programslut.</li> </ul>	
<b>MobileStart</b> 		
Tips	Programval och styrning görs via appen Miele.	
<b>Express</b>		<b>max 3,5 kg*</b>
<b>Torrhetsgrad:</b>  ,  , 		
Textilier	Mindre känsliga textilier för programmet Bomull	
Obs!	För genomgående tvättning och torkning av <b>lätt</b> nedsmutsad tvätt är programtiden i detta program särskilt kort.	
<b>Mörka textilier/Jeans</b>		<b>max 3,0 kg*</b>
<b>Torrhetsgrad:</b>  ,  , 		
Textilier	Svarta och mörka textilier av bomull, blandmaterial och jeansmaterial	

# TORKNING

<b>Skjortor</b>		<b>max 1,0 kg*</b>
<b>Torrhetsgrad:</b>  ,  , 		
Textilier	Skjortor och skjortblusar	
Tips	- Vänd skjortor och blusar ut och in, stäng knapparna, vänd kragar och manschetter inåt.	
<b>Varmluft</b>		<b>maximalt 4,0 kg*</b>
<b>20–120 minuter</b>		
Tips	- Eftertorkning av flerlagriga textilier som torkar ojämnt: jackor, kud- dar och sovsäckar - Torkning eller luftning av enskilda plagg/textilier	
<b>Ursköljning ludd</b>		⇨ Avsnitt “Program - Ursköljning ludd”

## Termocentrifugering

I vissa program genomförs en termocentrifugering för att reducera energiförbrukningen under torkningen.

Maximalt varvtal för termocentrifugering motsvarar tillåtet centrifugeringsvarvtal för tillhörande tvättprogram.

Du kan reducera varvtalet för termocentrifugering i vissa program till 900 v/min.

## Tvättning och torkning utan avbrott

Tvättning och torkning utan avbrott kan rekommenderas om tvättmängden för tvättning inte är större än den som ska torkas och maximal tillåten tvättmängd för torkning inte överskrids.

Läs noggrant igenom avsnittet "Tvättning" och avsnittet "Torkning".

### 1. Förbereda tvätten

- Töm alla fickor.
- Sortera textilierna efter färger och textilsort.
- Kontrollera symbolerna på tvättrådet.

### 2. Lägg i tvätt i tvätt/tork-kombinationen

- Öppna luckan.

Var säker på att trumman är helt tom innan du börjar lägga i tvätt.

- Lägg i tvätten ovikt och löst i trumman.

Doseringshjälp, som till exempel doseringsmått eller tvättbollar kan smälta vid torktumlingen och skada tvätt/tork-kombinationen och tvätten. Ha därför inte någon doseringshjälp med vid torkningen.

- Stäng luckan.

### 3. Välja program

- Vrid programväljaren och välj önskat program.

Manöverpanelen tänds.

- Tryck på touchknappen *Tvätt* och *Tork* tills båda touchknapparna lyser ljust.

### 4. Välja programinställningar

- Välj önskat centrifugeringsvarvtal, temperatur och torrhetsgrad.

Touchknapparna för de valda inställningarna lyser.

Minimalt centrifugeringsvarvtal är begränsat till 900 v/min. I vissa program kan varvtalet inte ändras.

- Välj ytterligare tillval om du vill eller behöver.

För termocentrifugering används det centrifugeringsvarvtal som visas för tvättning.

- Välj en tid för senare start vid behov.

# TVÄTTNING OCH TORKNING

## 5. Tillsätta tvättmedel

- Dosera tvättmedlet via kapseldosering eller tvättmedelsbehållaren.

## 6. Programstart/-slut

- Tryck på den blinkande touchknappen *Start/Lägg i tvätt i efterhand*.

Luckan spärras.

Programmet startas.

Efter programslut startas skrynkelskyddet.

Under skrynkelskyddsfasen är luckan fortfarande spärrad.

- Tryck på knappen *Start/Lägg i tvätt i efterhand* eller vrid programväljaren till positionen .

Luckan öppnas.

Bred ut tvätten om du tar ut den under skrynkelskyddsfasen så att restvärmen kan försvinna.

Efter skrynkelskyddsfasen hävs luckspärren automatiskt.

- Öppna luckan och ta ut tvätten.

Beakta avsnittet "Efter varje tvättning eller torkning".

## Efter varje tvättning eller torkning

- Öppna luckan **helt**.

 Risk för brännskada på grund av varm metall.

Metalldelen på insidan av luckans glasyta är mycket varm efter torkning.

Ta inte på metalldelen.

- Ta ut tvätten.

Tvätt som ligger kvar i trumman kan vid nästa tvättning eller torkning krympa, missfärgas eller skadas. Glöm ingen tvätt i trumman.

- Kontrollera att inga föremål har fastnat i tätningeringen vid luckan. Ta bort ludd från tätningeringen och från luckglaset efter torkningen.

**Tips!** Stäng inte luckan helt så att trumman kan torka.

- Vrid programväljaren till .

**Tips!** Låt tvättmedelsbehållaren vara lite öppen så att den kan torka.



Vid torkning kan det bildas ludd som stannar kvar i trumman och i tvättvattenbehållaren. Du kan skölja ur luddet (till exempel från mörka textilier) så att de inte sätter sig på andra textilier vid nästa tvättning (till exempel på ljusa textilier) eller täpper till tvätt/tork-kombinationen.

Använd inte programmet *Ursköljning ludd* för sköljning av textilier. Se till att det inte finns textilier kvar i trumman.

- Vrid programväljaren till programmet *Ursköljning ludd*.

Använd inget tvättmedel.

- Tryck på knappen *Start/Lägg i tvätt i efterhand*.

Efter några få minuter har luddet sköljts ut.

- Ta bort ludd som stannat kvar i luckans tätning och på luckglaset.
- Stäng av tvätt/tork-kombinationen.

# Ändra programförlopp

---

## Byta program (barnsäkerhets-spärr)

Det är inte möjligt att byta program, temperatur, centrifugeringsvarvtal eller valda tillval efter programstarten. På så sätt förhindras en oavsiktlig manövrering, till exempel av ett barn.

När tvätt/tork-kombinationen stängs av under ett pågående program så kopplar inte standbyfunktionen från tvätt/tork-kombinationen helt efter 15 minuter. Det kan finnas kvar vatten i trumman, vilket gör att säkerhetsfunktionerna fortsätter att vara aktiva.

## Avbryta program

Du kan när som helst avbryta ett program efter programstart.

- Vrid programväljaren till .

Programmet avbryts.

- Vrid programväljaren till önskad position.

I tidsdisplayen visas roterande staplar .

- Under tvättning:

Tvätt/tork-kombinationen töms på vatten och tvättprogrammet avbryts.

Luckspärren släpps.

- Under torkning:

Tvätt/tork-kombinationen kyler textilerna innan luckan kan öppnas.

## Ta ur tvätten

- Vänta tills symbolen  släcks och luckan låses upp.
- Öppna luckan och ta ut tvätten.

## Välja ett annat program

- Stäng luckan.
- Välj önskat program.
- Fyll eventuellt på mer tvättmedel i tvättmedelsbehållaren.
- Tryck på knappen *Start/Lägg i tvätt i efterhand*.

Programmet startas.

## Lägg i tvätt i efterhand – Add-Load

Efter programstart kan du lägga i eller ta ut tvätt.

Det är **inte** möjligt att lägga i tvätt i efterhand när symbolen  lyser i displayen.

- Tryck på touchknappen *Start/Lägg i tvätt i efterhand*.

I tidsdisplayen visas roterande staplar .

I tidsdisplayen visas *Add*.

- Öppna luckan.
- Lägg i eller plocka ur tvätt.
- Stäng luckan.
- Tryck på touchknappen *Start/Lägg i tvätt i efterhand*.

Programmet fortsätter.

Det är inte möjligt att lägga i eller ta ur tvätt om:

- tvättvattnets temperatur överstiger 55 °C,
- vattennivån i trumman överstiger ett visst värde.

# Senare start/SmartStart

## Senare start

Denna funktion är aktiv när inställningen P98 SmartGrid är avstängd.

Du kan välja en senare tid för programstart från 30 minuter upp till 24 timmar. På så vis kan till exempel en billigare nattaxa för elen utnyttjas.

### Ställa in tid för senare start

- Välj önskat tvättprogram.
- Tryck på touchknappen .

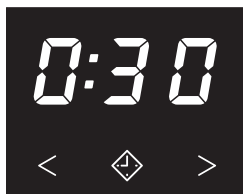

Touchknappen  lyser med fast sken.

- Tryck på touchknappen < eller > tills önskad tid för senare start visas i tidsdisplayen.
- Vid inställning av under 10 timmar ändras tiden för Senare start i steg om 30 minuter.
- Vid inställning av över 10 timmar ändras tiden för Senare start i steg om 1 timme.

## Starta tid för Senare start

- Tryck på den blinkande touchknappen Start/Lägg i tvätt i efterhand.

Tiden för Senare start börjar räknas ner i tidsdisplayen.

## Ändra eller avbryta Senare start

När den valda tiden för Senare start har startats så kan den inte längre ändras.

- Vrid programväljaren till .
- Vrid programväljaren till ett program.

I tidsdisplayen visas roterande staplar L-] ... [-] ... [-] eller -0-.

Nedräkningen av tiden för Senare start avbryts.

- Välj ett program och en ny tid för Senare start om du önskar.

## SmartStart

Funktionen *SmartStart* är aktiv när programmeringsfunktionen *P98 SmartGrid* är inkopplad.

Med *SmartStart* definierar du en tidsperiod inom vilken kombinationen automatiskt kan startas utifrån. Starten görs efter en signal, till exempel från din elleverantör när strömmen är som billigast.

Den definierbara tidsperioden ligger mellan 30 minuter och 24 timmar. Under denna tid väntar tvätt/tork-kombinationen på en signal utifrån. Om ingen signal skickas inom den definierade tidsperioden startar tvätt/tork-kombinationen programmet.

## Ställa in tidsperiod

När programmeringsfunktionen *P98 SmartGrid* är aktiverad så ändras funktionen för touchknappen . I tidsdisplayen visas inte längre tiden för *Senare start*, utan den tid under vilken din tvätt/tork-kombination kan startas automatiskt (se avsnittet “Programmeringsfunktioner –*P98 SmartGrid*”).

Tillvägagångssättet motsvarar tidsinställning för *Senare start*.

- Tryck på touchknappen .
- Ställ in önskad tid med touchknapparna < eller >.
- Tryck på touchknappen *Start/Lägg i tvätt* i efterhand.

I tidsdisplayen visas *Err*.

# Rengöring och skötsel

## Rengöra hölje och manöverpanel

⚠ Risk för elektriska stötar till följd av nätspänning.

Även när tvätt/tork-kombinationen är avstängd kan komponenter vara strömförande.

Dra ut stickproppen före rengöring och skötsel av maskinen.

⚠ Skador på grund av inträngande vatten.

Genom trycket från en vattenstråle kan vatten hamna i maskinen och skada delar.

Spola inte av tvätt/tork-kombinationen med en vattenstråle.

⚠ Skador på grund av rengöringsmedel.

Rengörings-, skur-, fönsterputs- eller allrengöringsmedel som innehåller lösningsmedel kan skada plastytorna och andra delar av maskinen.

Använd inte dessa rengöringsmedel.

- Rengör höljet och manöverpanelen med ett mildt rengöringsmedel eller såpvatten och torka av båda med en mjuk trasa.
- Rengör trumman med ett lämpligt rengöringsmedel för rostfritt stål.

## Rengöra tvättmedelsbehållaren

När man tvättar i låga temperaturer och/eller använder flytande tvättmedel kan det bildas bakterier i tvättmedelsbehållaren.

- Rengör hela tvättmedelsbehållaren regelbundet av hygieniska skäl.

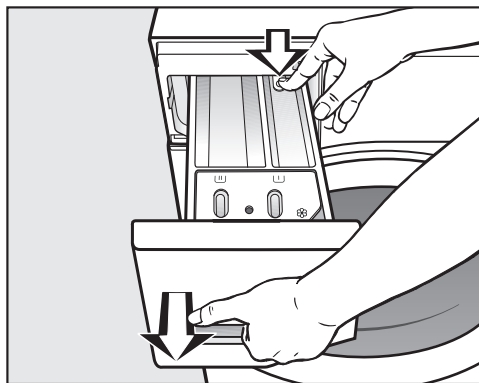

- Dra ut tvättmedelsbehållaren tills det tar stopp, tryck på frikopplingsknappen och dra ut tvättmedelsbehållaren helt.
- Rengör tvättmedelsbehållaren med varmt vatten.

## Rengöra sughävert och sköljmedelskanal

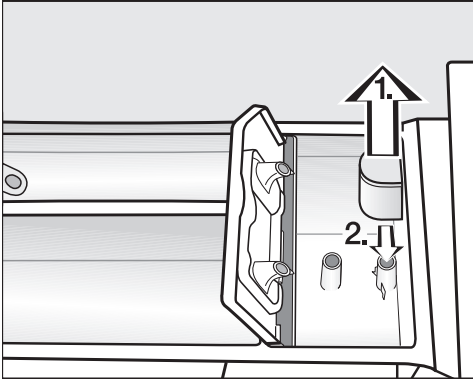

- Dra ut sughäverten ur fack  och rengör den under rinnande varmt vatten.
- Rengör också röret på vilket sughäverten sitter fast vid behov.
- Sätt på sughäverten igen.

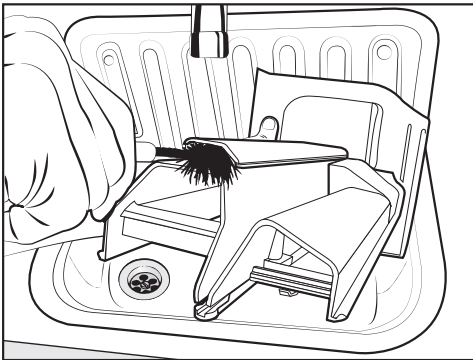

- Rengör sköljmedelskanalen med varmt vatten och en borste.

Flytande stärkmedel har en tendens att klibba ihop.

Rengör sughäverten grundligt när du har använt flytande stärkmedel flera gånger.

## Rengöra utrymmet för tvättmedelsbehållaren

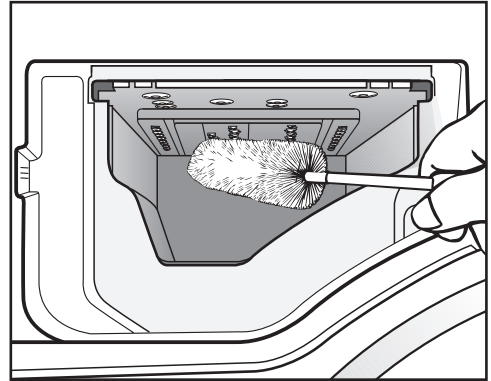

- Ta bort tvättmedelsrester och kalkavlagringar från spolmunstyckena i tvättmedelsbehållarens utrymme med hjälp av en flaskborste.
- Sätt tillbaka tvättmedelsbehållaren igen.

**Tips!** Låt tvättmedelsbehållaren vara lite öppen så att den kan torka.

# Rengöring och skötsel

## Rengöra glaset på luckan

- Rengör då och då luckans glas invändigt och metalldelen på glaset med ett mildt rengöringsmedel eller såpvatten.
- Torka båda delar torra med en mjuk trasa.

## Rengöra tvättrumman

När man tvättar i låga temperaturer och/eller med flytande tvättmedel finns risk för att det bildas bakterier och lukt i tvätt/tork-kombinationen. Rengör tvätt/tork-kombinationen med hjälp av programmet *Bomull 90 °C*. Rengör trumman allra senast när kontrollampan **i** lyser tillsammans med en **7** i tidsdisplayen.

## Rengöra vattentilloppsfiltret

För att skydda vattentilloppsventilen har tvätt/tork-kombinationen ett filter. Filtret i den fria änden av vattentilloppsslangen ska kontrolleras cirka var sjätte månad. Om vattennätet bara används i perioder, kan detta intervall förkortas.

- Stäng vattenkranen.
- Skruva loss tilloppsslangen från kranen.

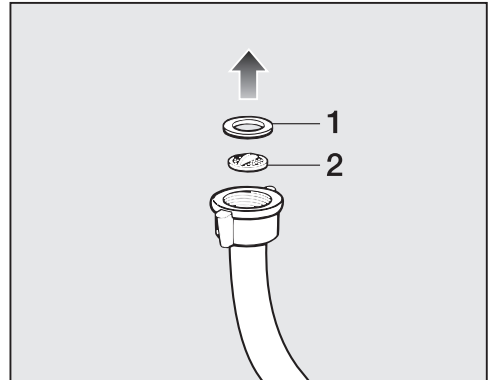

- Dra ut gummipackningen **1** ur spåret.
- Håll tilloppsslangens fria ände neråt. Plastfiltret **2** ramlar ut.
- Rengör plastfiltret.
- Återmontera i omvänd ordning.
- Skruva fast förskruvningen ordentligt på vattenkranen och öppna vattenkranen. När det rinner ut vatten, drar du åt förskruvningen.

Smutsfiltret **måste** sättas tillbaka efter rengöringen.



# Hur du klarar av mindre fel själv

Du kan själv åtgärda de flesta fel och störningar som uppstår vid daglig användning av din produkt. I många fall kan du då spara tid och kostnader eftersom du inte behöver kontakta Miele service.

Under [www.miele.se/c/hjalp-och-produktinformation-2303.htm](http://www.miele.se/c/hjalp-och-produktinformation-2303.htm) får du mer information om hur du själv kan åtgärda fel.

Nedanstående tabeller är till hjälp för att hitta orsaken till ett fel och åtgärda det.

## Inget program kan startas.







Problem	Orsak och åtgärd
<b>Manöverpanelen förblir släckt.</b>	Tvätt/tork-kombinationen har ingen ström. <ul style="list-style-type: none"><li>■ Kontrollera om stickproppen sitter ordentligt i uttaget.</li><li>■ Kontrollera om säkringen är hel.</li></ul>
	Tvätt/tork-kombinationen har stängts av automatiskt för att spara energi. <ul style="list-style-type: none"><li>■ Koppla in tvätt/tork-kombinationen igen genom att vrida på programväljaren.</li></ul>
<b>I tidsdisplayen växlar indikeringen mellan <i>F</i> och <i>34</i>.</b>	Luckan är inte helt stängd. Låsningen för luckan kunde inte hakas i. <ul style="list-style-type: none"><li>■ Stäng luckan igen.</li><li>■ Starta programmet på nytt.</li><li>■ Om felmeddelandet visas igen, kontakta Miele service.</li></ul>

# Hur du klarar av mindre fel själv

## Programavbrott och kontrollampor för fel

Problem	Orsak och åtgärd
<b>Kontrolllampan för fel lyser. I tidsdisplayen växlar indikeringen mellan <i>F</i> och <i>10</i> och summern ljuder.</b>	Vattentillopptet är spärrat eller påverkas av andra faktorer. <ul style="list-style-type: none"><li>■ Kontrollera att vattenkranen är tillräckligt öppen.</li><li>■ Kontrollera om tilloppslangen är böjd.</li><li>■ Kontrollera om vattentrycket är för lågt.</li></ul> Filtret i vattentillopptet är igensatt. <ul style="list-style-type: none"><li>■ Rengör filtret.</li></ul>
<b>Kontrolllampan för fel lyser. I tidsdisplayen växlar indikeringen mellan <i>F</i> och <i>11</i> och summern ljuder.</b>	Vattenavloppet är blockerat eller påverkas av andra faktorer. Vattenavloppet är blockerat eller påverkas av andra faktorer. Avloppslangen ligger för högt. <ul style="list-style-type: none"><li>■ Rengör avloppsfiltret och avloppspumpen.</li><li>■ Kontrollera att den maximala pumphöjden på 1 meter inte har överskridits.</li></ul>
<b>Kontrolllampan för fel lyser. I tidsdisplayen växlar indikeringen mellan <i>F</i> och <i>138</i> och summern ljuder.</b>	Vattenskyddssystemet har reagerat. <ul style="list-style-type: none"><li>■ Stäng vattenkranen.</li><li>■ Kontakta kundtjänst.</li></ul>
<b>I tidsdisplayen växlar indikeringen mellan <i>F</i> och <i>XXX</i> och summern ljuder.</b>	Ett fel föreligger. <ul style="list-style-type: none"><li>■ Skilj tvätt/tork-kombinationen från elnätet. Dra ut stickproppen eller skruva ur säkringen.</li><li>■ Vänta <b>minst 2 minuter</b> innan du ansluter tvätt/tork-kombinationen till elnätet igen.</li><li>■ Starta tvätt/tork-kombinationen igen. Starta tvätt/tork-kombinationen igen.</li><li>■ Starta programmet igen.</li><li>■ Om felmeddelandet visas igen, kontakta Miele service.</li></ul>

## Kontrolllampan för fel lyser vid programslut

Problem	Orsak och åtgärd
<b>Kontrolllampan  lyser.</b>	Det har bildats för mycket skum vid tvätt. <ul style="list-style-type: none"><li>■ Dosera mindre tvättmedel vid nästa tvättomgång och följ doseringsanvisningarna på tvättmedelsförpackningen.</li></ul>
<b>Kontrolllampan  lyser tillsammans med en  i tidsdisplayen.</b>	Ett tvättprogram på över 60 °C har inte startats på länge. <ul style="list-style-type: none"><li>■ Starta programmet <i>Bomull 90 °C</i> med Miele's maskinrengörare eller ett universaltvättmedel i pulverform.</li></ul> Tvätt/tork-kombinationen rengörs och det förhindras att bakterier och lukt bildas.
<b>Kontrolllampan  lyser tillsammans med en  i tidsdisplayen.</b>	Programmet <i>Ursköljning ludd</i> har inte använts på en längre tid. <ul style="list-style-type: none"><li>■ Starta programmet <i>Ursköljning ludd</i> som det beskrivs i "Tvättning och torkning", avsnittet "Programmet Ursköljning ludd".</li></ul>
<b>Kontrolllampan  lyser tillsammans med en  i tidsdisplayen.</b>	Det finns ingen tvätt i trumman.
	För lite tvätt i trumman. Tvättens restfuktighet kan inte beräknas, därför är tvätten fortfarande fuktig. <ul style="list-style-type: none"><li>■ Mindre tvättmängder ska torkas i programmet <i>Varmluft</i>.</li></ul> Tvättmängden är för stor för valt torkprogram. <ul style="list-style-type: none"><li>■ Följ anvisningarna om maximal tvättmängd i avsnittet "Programöversikt".</li></ul>

# Hur du klarar av mindre fel själv

## Symboler i tidsdisplayen

Problem	Orsak och åtgärd
I tidsdisplayen tänds $-0-$ .	Programväljaren vreds till en annan position efter programstarten. ■ Vrid programväljaren till den ursprungliga positionen.
$UP$ lyser när tvätt/torkkombinationen startas.	Det finns en uppdatering för din tvätt/torkkombination. Ytterligare information hittar du i avsnittet "Programmeringsfunktioner – P99 RemoteUpdate".
I tidsdisplayen tänds $\mathcal{L}r$ en kort stund under programvalet.	Tvätt/torkkombinationen visar att den är ansluten till ett nätverk.
I tidsdisplayen tänds $OFF$ vid val av programmet <i>MobileStart</i> $\mathcal{P}$ .	Fjärrstyrningen är avstängd. ■ Aktivera programmeringsfunktionen P97 fjärrstyrning för att styra tvätt/torkkombinationen via appen.
I tidsdisplayen tänds $\mathcal{L}n$ vid val av programmet <i>MobileStart</i> $\mathcal{P}$ .	Tvätt/torkkombinationen är nätansluten och kan nu styras via appen.
I tidsdisplayen tänds $n\mathcal{L}$ vid val av programmet <i>MobileStart</i> $\mathcal{P}$ .	Miele@home är inte installerat. ■ Anslut tvätt/torkkombinationen till nätverket, se avsnittet "Första gången tvätt/torkkombinationen används – Installera Miele@home".
$\mathcal{L}n\mathcal{O}$ lyser när tvätt/torkkombinationen startas.	Ett fel föreligger. ■ Stäng av tvätt/torkkombinationen. ■ Starta tvätt/torkkombinationen igen. ■ Kontakta Miele service om $\mathcal{L}n\mathcal{O}$ visas igen. Du kan fortsätta att använda tvätt/torkkombinationen som vanligt. ■ Tryck på den lysande touchknappen $\mathcal{D}$ .

## Allmänna problem med tvätt/tork-kombinationen

Problem	Orsak och åtgärd
<b>Displayen är släckt.</b>	Displayen har kopplats från automatiskt för att spara energi (standby). ■ Tryck på valfri knapp. Standby-läget avslutas.
<b>Tvätt/tork-kombinationen står inte still under centrifugeringen.</b>	Maskinfötterna står inte jämnt och är inte åtdragna. ■ Rikta tvätt/tork-kombinationen och dra åt maskinfötterna.
<b>Ovanliga ljud från pumpan.</b>	Det är inget fel! Sörplande ljud i början och i slutet av tömningen är normalt.
<b>Centrifugeringsljud under torkning.</b>	Inget fel! Centrifugering utförs även under torkning (termocentrifugering).
<b>Tvätt/tork-kombinationen har inte centrifugerat tvätten som vanligt och den är fortfarande blöt.</b>	Vid slutcentrifugeringen blev obalansen för stor och varvtalet reducerades automatiskt. ■ Tvätta gärna stora och små textilier/plagg tillsammans för att få en bättre fördelning av tvätt i trumman.
<b>Större rester tvättmedel är kvar i tvättmedelsbehållaren.</b>	Vattentrycket är otillräckligt. ■ Rengör vattentilloppsfiltren.
	Pulvertvättmedel i kombination med avhärdningsmedel tenderar att klibba. ■ Rengör tvättmedelsbehållaren och tillsätt i fortsättningen tvättmedel först och sedan avhärdningsmedel i facket.

# Hur du klarar av mindre fel själv

## Allmänna problem med tvätt/tork-kombinationen

Problem	Orsak och åtgärd
<b>Allt sköljmedel spolat inte in eller för mycket vatten blir kvar i facket</b> ⊗.	Sughäverten sitter inte korrekt eller är igensatt. ■ Rengör sughäverten, se avsnittet “Rengöra tvättmedelsbehållaren”.
<b>I sköljmedelsfacket bredvid kapseln finns vatten.</b>	CapDosing aktiverades inte eller den tomma kapseln togs inte bort efter den senaste tvättomgången. ■ Kom ihåg att aktivera CapDosing nästa gång du använder kapsel. ■ Ta bort och kasta kapseln efter varje tvättomgång.
	Det lilla avloppsröret i tvättmedelsbehållaren, som kapseln sitter på, är igensatt. ■ Rengör röret.
<b>Vid programslut finns fortfarande vätska i kapseln.</b>	Det lilla avloppsröret i tvättmedelsbehållaren, som kapseln sitter på, är igensatt. ■ Rengör röret.
	Detta är inget fel! Av tekniska skäl finns det kvar en liten mängd vatten i kapseln.
<b>I displayen visas olika resterande tider.</b>	Visning av resterande tid anpassas ständigt till dina tvättnings- och torkningsvanor.

## Allmänna problem med tvätt/tork-kombinationen

Problem	Orsak och åtgärd
<b>Skum kommer ut från tvättmedelsbehållaren under programmet <i>Ursköljning ludd</i>.</b>	Det finns kvar rester av tvättmedel i tvättmedelsbehållaren från den senaste tvättningen. <ul style="list-style-type: none"><li>■ Dosera alltid rätt mängd tvättmedel.</li><li>■ Beakta doseringsrekommendationen på tvättmedelsförpackningen.</li></ul>
<b>Efter att programmet <i>Ursköljning ludd</i> har avslutats finns skum kvar i trumman.</b>	Vid programmet <i>Ursköljning ludd</i> spolask också tvättmedelsrester ur tvättmedelsbehållaren. Därigenom kan skum bildas. <ul style="list-style-type: none"><li>■ Använd programmet <i>Ursköljning ludd</i> regelbundet, så att inga tvättmedelsrester kan bilda avlagringar i tvättmedelsbehållaren.</li></ul>
<b>Efter att programmet <i>Ursköljning ludd</i> har avslutats finns ludd kvar i trumman.</b>	Du har inte använt programmet <i>Ursköljning ludd</i> på längre tid. <ul style="list-style-type: none"><li>■ Ta ut ludd ur trumman.</li><li>■ Använd programmet <i>Ursköljning ludd</i> regelbundet.</li></ul>
<b>Tvätt/tork-kombinationen luktar.</b>	Kontrolllampan <b>i</b> beaktades inte. Ett tvättprogram med en temperatur på över 60 °C har inte startats på länge. <ul style="list-style-type: none"><li>■ Starta programmet <i>Bomull 90 °C</i> med Miele's maskinrengöringsmedel eller ett vittvättmedel i pulverform för att förhindra att bakterier bildas och att lukt uppstår i tvätt/tork-kombinationen.</li></ul>
	Luckan och tvättmedelsbehållaren stängdes efter tvättning. <ul style="list-style-type: none"><li>■ Låt luckan och tvättmedelsbehållaren vara lite öppna så att de kan torka.</li></ul>

# Hur du klarar av mindre fel själv

## Ett otillfredsställande tvättresultat

Problem	Orsak och åtgärd
Det sitter vita tvättmedelsliknande partiklar på de mörka, tvättade plaggen.	<p>Tvättmedel innehåller vattenolösliga komponenter (zeoliter) för avhärdning. Dessa har fastnat på textilerna.</p> <ul style="list-style-type: none"><li>■ Försök att ta bort resterna med en borste när textilerna/plaggen har torkat.</li><li>■ Tvätta mörka textilier framöver med ett tvättmedel utan zeoliter. Flytande tvättmedel innehåller för det mesta inga zeoliter.</li><li>■ Tvätta textilerna i programmet <i>Mörka textilier</i>.</li></ul>
Tvätten blir inte ren med flytande tvättmedel.	<p>Flytande tvättmedel innehåller inget blekmedel. Fläckar av frukt, kaffe och te går inte alltid bort.</p> <ul style="list-style-type: none"><li>■ Använd pulvertvättmedel som innehåller blekmedel.</li><li>■ Fyll på fläckborttagningsmedel i facket  och flytande tvättmedel i en doseringsboll. <b>(Ta ut doseringsbollen före torkning)</b>.</li><li>■ Blanda aldrig flytande tvättmedel och fläckborttagningsmedel i tvättmedelsbehållaren.</li></ul>
Det sitter kvar grå elastiska partiklar på de tvättade plaggen.	<p>Tvättmedelsdoseringen var för låg. Tvätten var hårt smutsad med fett (till exempel olja och/eller salva).</p> <ul style="list-style-type: none"><li>■ Tillsätt antingen mer tvättmedel eller använd flytande tvättmedel om tvätten är starkt smutsig.</li><li>■ Starta programmet <i>Maskinrengöring</i> med Miele's maskinrengöringsmedel eller ett vittvättmedel i pulverform före nästa tvättomgång.</li></ul>



## Otillfredsställande torkresultat

Problem	Orsak och åtgärd
<b>Tvätten känns för fuktig efter torkning.</b>	För lite tvätt i trumman. Elektroniken kunde inte beräkna restfuktigheten korrekt. <ul style="list-style-type: none"><li>■ Mindre tvättmängder ska torkas i programmet <i>Varmluft</i>.</li></ul>
	Under centrifugering har det bildats en ring med tvätt eftersom tvätten var dåligt fördelad. Det har bildats en ring med tvätt under termocentrifugering eftersom tvätten fortfarande var fuktig eller varvtalet för centrifugering var för högt inställt. <ul style="list-style-type: none"><li>■ Öppna luckan och luckra upp tvätten.</li><li>■ Starta torkprogrammet på nytt med ett lägre centrifugeringsvarvtal.</li></ul>
<b>Tvätten känns fuktig efter torkning.</b>	Varm tvätt känns alltid fuktigare. <ul style="list-style-type: none"><li>■ Bred ut tvätten så att restvärmen kan försvinna.</li></ul>
<b>Tvätten känns för fuktig eller för torr efter torkning.</b>	Önskad restfuktighet ligger mellan två torrhetsgrader. <ul style="list-style-type: none"><li>■ Förändra vid behov torrhetsgraderna enligt beskrivning i avsnittet "Inställningar - Torrhetsgrader".</li></ul>
<b>Det är vatten i trumman efter torkning.</b>	Vattenavloppet är blockerat. <ul style="list-style-type: none"><li>■ Rensa avloppsfiltret och avloppspumpen enligt beskrivningen i avsnittet "Öppna luckan vid igensatt avlopp och/eller strömavbrott" och kontrollera pumphöjden.</li></ul>

# Hur du klarar av mindre fel själv

## Luckan kan inte öppnas

Problem	Orsak och åtgärd
<b>Luckan kan inte öppnas under programförloppet.</b>	<p>Luckan är spärrad under programförloppet.</p> <ul style="list-style-type: none"><li>■ Följ anvisningarna i avsnittet “Ändra programförlopp – Lägga i eller plocka ur tvätt i efterhand”.</li></ul> <p>Det finns fortfarande vatten i trumman och tvätt/torkkombinationen kan inte tömmas.</p> <ul style="list-style-type: none"><li>■ Rensa avloppsfiltret och avloppspumpen enligt beskrivningen i avsnittet “Öppna luckan vid igensatt avlopp och/eller strömavbrott”.</li></ul> <p>Vattennivån i tvättrumman är för hög.</p> <ul style="list-style-type: none"><li>■ Avbryt programmet. Tvätt/torkkombinationen töms på vatten.</li></ul>
<b>Vid programslut eller efter ett programavbrott går det inte att öppna luckan. I tidsdisplayen visas roterande staplar</b> L...L...L...L...	<p>Luckan kan inte öppnas av säkerhetsskäl. Temperaturen i trumman ligger över 55 °C vid tvättning eller över 70 °C vid torkning.</p> <ul style="list-style-type: none"><li>■ Vänta tills temperaturen i trumman har sjunkit och luckan låses upp.</li></ul>
<b>Luckan öppnas inte. I tidsdisplayen växlar indikeringen mellan F och 35.</b>	<p>Lucklåset är blockerat.</p> <ul style="list-style-type: none"><li>■ Kontakta kundtjänst.</li></ul>

# Hur du klarar av mindre fel själv

## Öppna luckan vid igensatt avlopp och/eller strömbrott

- Stäng av tvätt/tork-kombinationen.

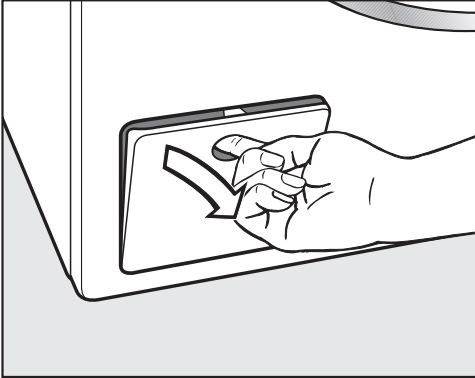

- Öppna luckan till avloppspumpen.

## Igensatt avlopp

Om avloppet är igensatt kan det finnas en större mängd vatten i tvätt/tork-kombinationen.

 Risk för skällning av hett tvättvatten.

Om du nyligen har tvättat med hög värme är det utträdande tvättvatten varmt.

Släpp försiktigt ut vattnet.

## Låt vattnet rinna ut.

Skruva inte ut avloppsfiltret helt.

- Ställ ett kärl under luckan, till exempel en långpanna.

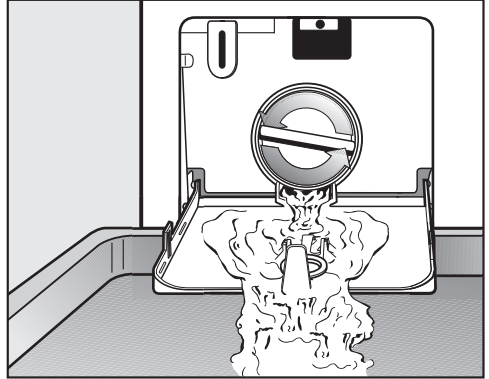

- Skruva långsamt ut avloppsfiltret tills vattnet rinner ut.
- Skruva fast avloppsfiltret igen för att avbryta att vattnet rinner ut.

När inget vatten längre rinner ut:

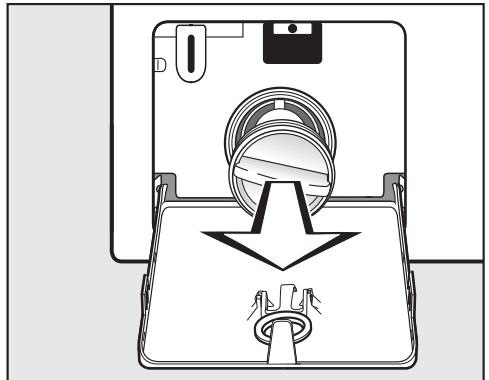

- Skruva ut avloppsfiltret helt.

# Hur du klarar av mindre fel själv

## Rengöra avloppsfiltret

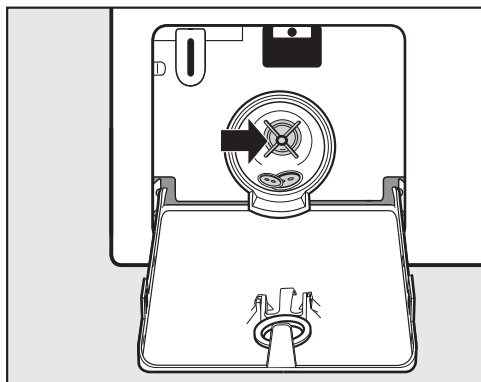

- Rengör avloppsfiltret noggrant.
- Kontrollera om pumpvingen kan rotera lätt.
- Om den roterar trögt, avlägsna eventuella föremål (knappar, mynt med mera) och rengör inuti.
- Sätt tillbaka avloppsfiltret och skruva fast det.

 Skador på grund av vatten som rinner ut.

Om avloppsfiltret inte sätts tillbaka, rinner vatten ut ur tvätt/tork-kombinationen.

Sätt tillbaka avloppsfiltret och vrid fast det ordentligt.

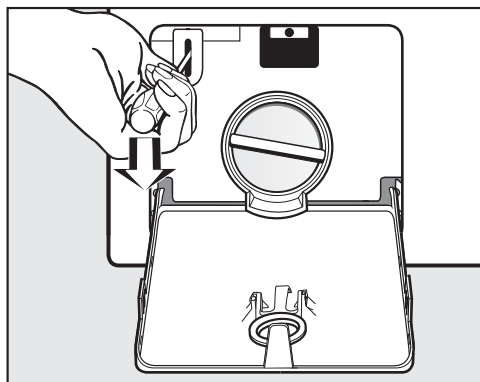

- Öppna luckan till exempel med en skruvmejsel.
- Öppna luckan.

## Öppna luckan

 Risk för skador av roterande trumma.

Att stoppa in handen i en roterande trumma kan leda till allvarliga skador.

Försäkra dig om att tvättrumman har stannat innan du tar ut tvätten.

Under [www.miele.se/c/hjalp-och-produktinformation-2303.htm](http://www.miele.se/c/hjalp-och-produktinformation-2303.htm) och [www.miele.se/c/reservdelar-och-tillbehor-24.htm](http://www.miele.se/c/reservdelar-och-tillbehor-24.htm) får du mer information om hur du själv kan åtgärda fel och om Miele's reservdelar.

## Få hjälp vid eventuella störningar

Om det uppstår fel som du själv inte kan åtgärda, var god kontakta din Miele återförsäljare eller Miele service.

Miele service kan du boka online under [www.miele.se/service](http://www.miele.se/service).

Du hittar kontaktuppgifterna på baksidan av den här anvisningen.

Service behöver modellbeteckning och tillverkningsnummer. Båda dessa uppgifter finns på typskylten.

Typskylten finns upptill på luckan som du ser när luckan är öppen.

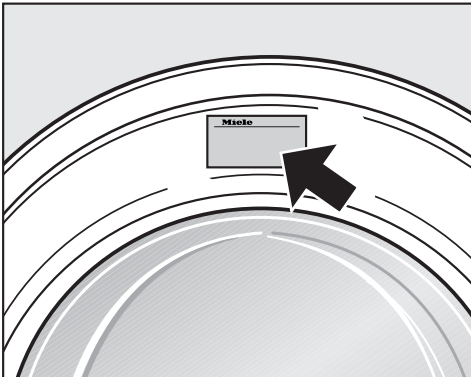

## Miele's garanti

Garantitiden för produkten är två år.

Du hittar mer detaljerad information om garantivillkoren i garantihäftet.

## Extra tillbehör

Till denna tvätt/tork-kombination finns extra tillbehör som kan köpas hos Miele's återförsäljare eller hos Miele's reservdelsavdelning.

## EPREL-databas

Från den 1 mars 2021 hittar du information om energimärkning och kraven för eco-programmet i den europeiska produkt databasen (EPREL). Du kommer till produkt databasen via länken <https://eprel.ec.europa.eu/>. Här uppmanas du att ange modellbeteckningen.

Denna hittar du på typskylten.

**Miele** Made in xxx  
Mod.: XXXxxx  
M-Nr.: xxxxxxxx Type: XXxx-X  
Nr.:/ xxxxxxxx  
**Miele Service**  
[www.miele.com/service](http://www.miele.com/service)

# Installation

## Översiktsbild framsida



- ① Vattentilloppsslang
- ② Elanslutning
- ③ Avloppsslang med krök (avtagbar) med möjlighet till vattenavloppsstyrning
- ④ Manöverpanel
- ⑤ Tvättmedelsbehållare
- ⑥ Lucka
- ⑦ Lucka till avloppsfilter, avloppspump och nödöppnare
- ⑧ 4 justerbara fötter

## Översiktbild baksida

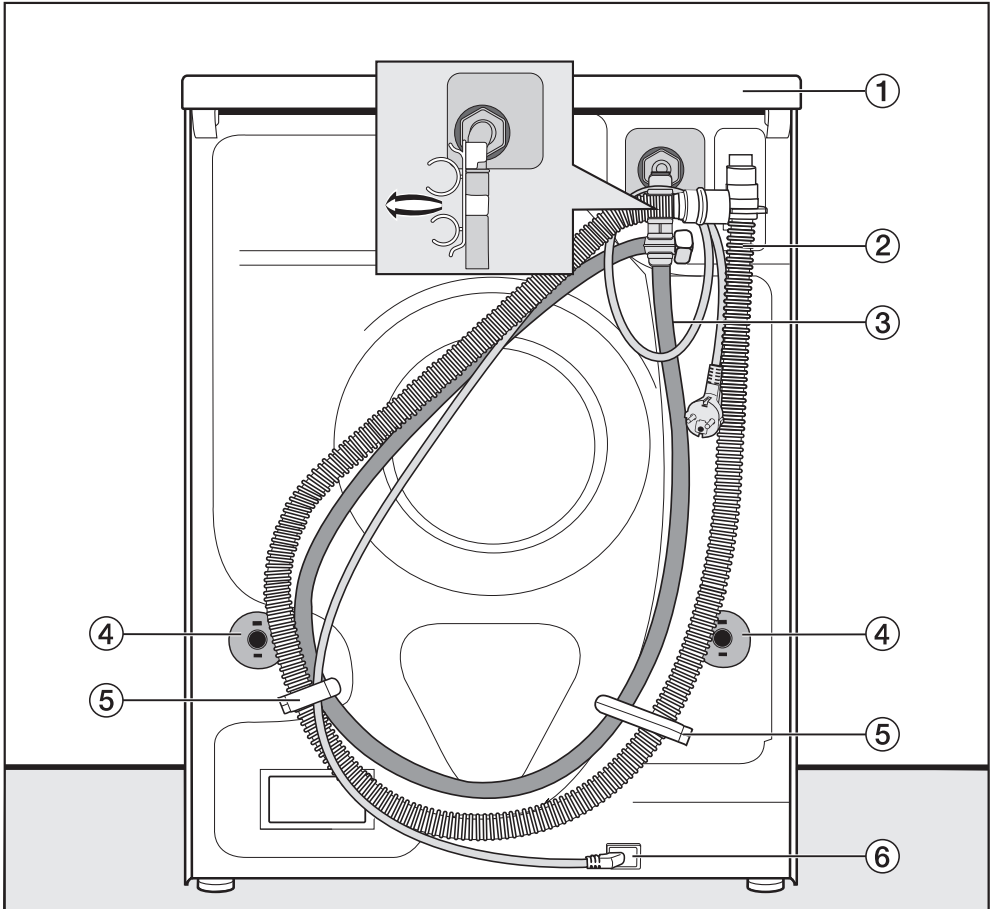

- ① Utskjutande topplöck med greppmöjlighet vid transport
- ② Avloppsslang
- ③ Vattentiloppsslang
- ④ Vridsäkringar med transportsäkringar
- ⑤ Transporthållare för till- och avloppsslangar
- ⑥ Elanslutning

# Installation

## Uppställningsyta

Betonggolv är det lämpligaste underlaget för uppställning av maskinen. Det ger inte upphov till vibrationer vid centrifugering vilket trägolv och golv med mjuk beläggning kan göra. Dessutom är det säkrare vid eventuellt läckage.

Tänk på följande:

- Ställ tvätt/tork-kombinationen lodrätt och så att den står säkert.
- Placera inte tvätt/tork-kombinationen på mjukt underlag eftersom den då vibrerar under centrifugeringen.

Vid träbalkskonstruktion (kontrollera vad som gäller med ditt försäkringsbolag) på uppställningsplatsen:

- Ställ tvätt/tork-kombinationen på en plywoodskiva (minst 59 x 52 x 3 cm). Plywoodskivan bör skruvas fast i så många balkar som möjligt, inte bara i golvet.

**Tips!** Ställ tvätt/tork-kombinationen i ett hörn om det är möjligt. Där är stabiliteten som störst vad gäller alla golvtyper.

⚠ Risk för skador om inte tvätt/tork-kombinationen är ordentligt fastsatt.

Vid uppställning på en befintlig sockel (betongsockel eller murad sockel) finns det risk för att tvätt/tork-kombinationen ramlar ner under centrifugeringen.

Säkra tvätt/tork-kombinationen med en fästbygel (extra tillbehör).

## Bära tvätt/tork-kombinationen till uppställningsplatsen

⚠ Risk för skador på grund av ej fastsittande lock.

Den bakre fästordningen på locket kan på grund av yttre omständigheter gå sönder. Locket kan slitas av när du bär det.

Innan du börjar bära i den utskjutande delen av topplocket måste du vara säker på att det sitter fast ordentligt.

- Håll tvätt/tork-kombinationen i de främre fötterna och det bakre topplocket när du bär den.

## Demontera transportsäkringen

### Ta av vänster transportsäkring

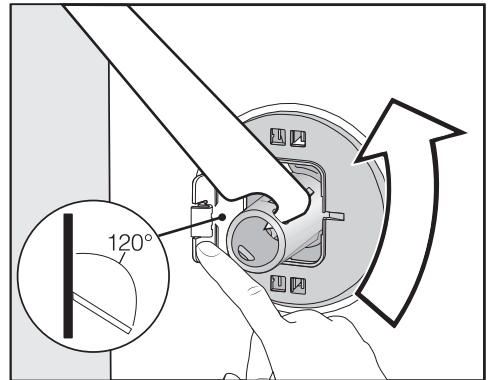

- Tryck luckan utåt och vrid transportsäkringen 90° med den medföljande nyckeln.



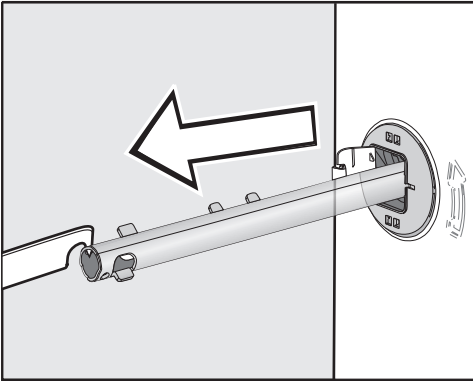

- Dra ut transportsäkringen.

## Ta av höger transportsäkring

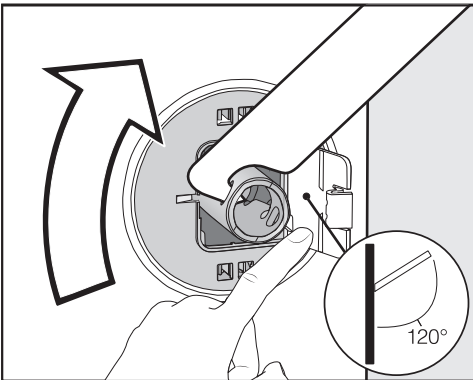

- Tryck luckan utåt och vrid transportsäkringen 90° med den medföljande nyckeln.

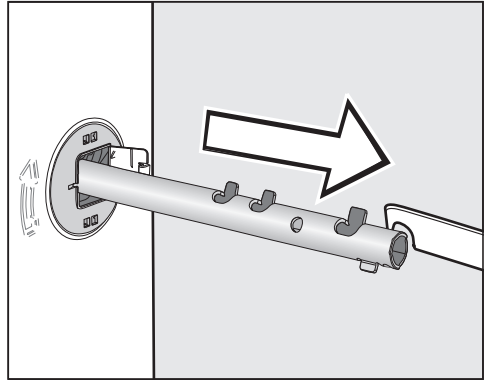

- Dra ut transportsäkringen.

## Försluta hålen

⚠ Risk för skador på grund av vassa kanter.

Att stoppa in handen i ej förslutna hål kan leda till skador.

Förslut hålen på den borttagna transportsäkringen.

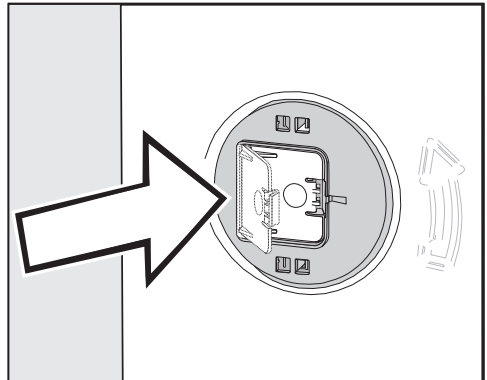

- Tryck fast luckan, tills den hakar i.

# Installation

## Montera transportsäkring.

⚠ Skador på grund av felaktig transport.

Vid transport utan transportsäkring kan tvätt/tork-kombinationen skadas. Spara transportsäkring. Återmontera transportsäkring före transport av tvätt/tork-kombinationen (till exempel om du ska flytta).

## Öppna luckan

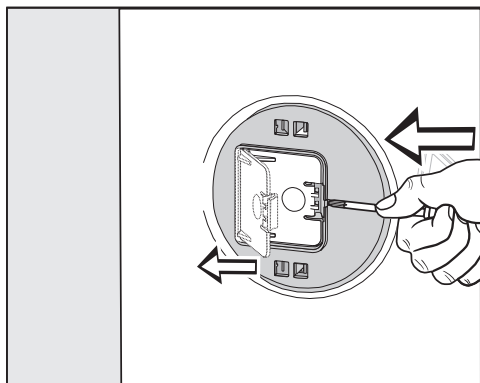

- Tryck med ett spetsigt föremål, till exempel en smal skruvmejsel, mot spärrhaken.

Luckan öppnas.

## Montera transportsäkringarna

- Genomför monteringen i omvänd ordning mot demonteringen.

**Tips!** Lyft trumman något så att transportsäkringarna är lättare att skjuta in.

## Inbyggnad under bänkskiva

Montering och demontering av monteringsattsens\* måste göras av en fackman.

- En **monteringsatts**\* krävs. Täckplåten som medföljer monteringsattsens ersätter topplocket på tvätt/tork-kombinationen. Att montera täckplåten är absolut nödvändigt för den elektriska säkerheten.
- Vattentillopp och -avlopp samt elanslutning måste vara installerade i närheten av tvätt/tork-kombinationen och de måste vara tillgängliga.

Det medföljer en separat monteringsanvisning till monteringsattsens.

\* extra tillbehör

## Rikta tvätt/tork-kombinationen

Tvätt/tork-kombinationen måste stå lodrätt och jämnt på alla fyra fötter för att fungera optimalt.

Om tvätt/tork-kombinationen inte står lodrätt ökar vatten- och energiförbrukningen. Dessutom kan tvätt/tork-kombinationen börja vandra.

## Skruva ut och dra åt fötterna

Du ställer tvätt/tork-kombinationen jämnt på underlaget med hjälp av de fyra skruvföterna. Vid leverans är alla fötter inskruvade.

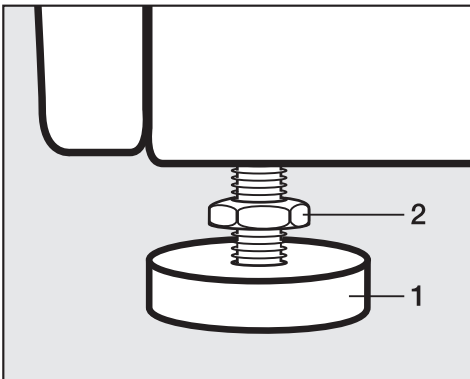

- Lossa kontramuttern **2** med den medföljande fasta nyckeln medurs. Skruva ut kontramuttern **2** tillsammans med skruvfoten **1**.

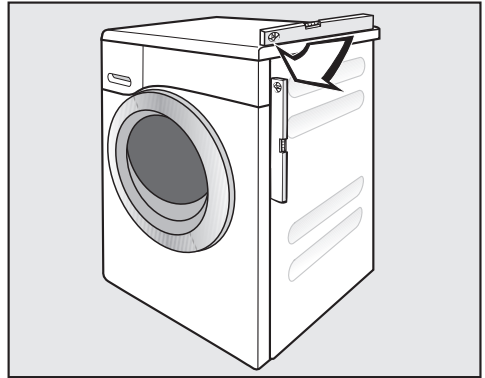

- Kontrollera om tvätt/tork-kombinationen står lodrätt med hjälp av ett vattenpass.
- Håll fast skruvfoten **1** med en polygrip. Skruva fast kontramuttern **2** mot höljet med hjälp av den fasta nyckeln.

 Risk för skador om tvätt/tork-kombinationen riktas felaktigt. Om fötterna inte är åtdragna finns det risk att tvätt/tork-kombinationen vandrar.

Skruva fast alla 4 fyra kontramuttrar på fötterna mot höljet. Kontrollera även skruvföterna som inte skruvades ut när du riktade maskinen.

# Installation

---

## Vattenskyddssystemet

Mieles vattenskyddssystem garanterar ett omfattande skydd mot vattenskador orsakade av tvätt/tork-kombinationen.

Systemet består huvudsakligen av följande delar:

- tilloppsslangen
- elektroniken och läckage- och översvämningsskyddet
- avloppsslangen

### Tilloppsslangen

- Skydd mot sprickor i slangen

Tilloppsslangen klarar av ett tryck på över 6000 kPa.

## Elektronik och hölje

- Bottenplåt

Vatten som rinner ut på grund av att tvätt/tork-kombinationen inte är tät samlas upp i bottenplåten . En flottörbrytare stänger magnetventilerna. En fortsatt vattentillförsel spärras. Vattnet som finns i tvättvattenbehållaren töms ut.

- Översvämningsskydd

Tack vare översvämningsskyddet förhindras översvämning genom okontrollerad vattentillförsel. Om vattnet stiger över en viss nivå, kopplas avloppspumpen in och vattnet töms kontrollerat.

## Avloppsslang

Avloppsslangen är säkrad genom ett luftningssystem. Detta system förhindrar att tvätt/tork-kombinationen töms helt.

## Vattentillopp

 Hälsorisk och risk för skador på grund av smutsigt vatten.

Vattenkvaliteten måste motsvara normen för dricksvatten i det land där tvättmaskinen används.

Anslut alltid tvättmaskinen till dricksvatten.

Tvätt/tork-kombinationen får anslutas utan återsugningsskydd till dricksvattenledning eftersom den är byggd enligt DIN-norm.

Vattnets flödestryck måste vara minst 100 kPa och får inte vara högre än 1000 kPa. Är det högre än 1000 kPa övertryck måste en tryckreduceringsventil monteras.

För anslutning krävs en vattenslang med 3/4"-förskruvning. Om denna vattenkran saknas, får endast en behörig fackman ansluta tvätt/tork-kombinationen till dricksvattenledningen.

Förskruvningen står under vattenledningstryck.

Kontrollera om anslutningen är tät genom att långsamt öppna vattenkranen. Korrigera eventuellt packningen och förskruvningen om vatten rinner ut.

Tvätt/tork-kombinationen är **inte** avsedd för varmvattenanslutning.

## Underhåll

Vid byte av slang ska endast Miele originalslang som klarar av ett tryck på över 14000 kPa användas.

Smutsfiltret i huvmuttern på tilloppslangens fria ände skyddar vatteninloppsventilen.

Ta inte av detta smutsfilter.

## Tillbehör slangförlängning

Som tillbehör finns en slang med metallväv, som är 1,5 meter lång. Den kan köpas hos din Mieleåterförsäljare eller hos Miele's reservdelsavdelning.

## Underhåll

Vid byte av slang ska endast en originalslang från Miele som klarar av ett tryck på över 6000 kPa användas.

Smutsfiltret i huvmuttern på tilloppslangens fria ände skyddar vatteninloppsventilen.

Ta inte av detta smutsfilter.

## Tillbehör slangförlängning

Som extra tillbehör finns 2,5 och 4,0 meter långa slangar att köpa hos Miele's återförsäljare eller hos Miele's reservdelsavdelning.

# Installation

## Vattenavlopp

Vattnet pumpas ut genom en avloppspump med 1 meters pumphöjd. För att undvika hinder i vattenavloppet måste avloppsslangen läggas utan veck. Kröken kan hakas in på slangens ända. Slangen kan vid behov förlängas upp till 5 meter. Tillbehör finns att köpa hos Miele's återförsäljare eller via Miele's reservdelsavdelning.

För avloppshöjder över 1 meter (upp till 1,8 meters maximal pumphöjd) kan en utbytesavloppspump köpas hos en återförsäljare eller hos Miele service. För avloppshöjder över 1 m kan slangen förlängas till 2,5 m. Tillbehör finns att köpa hos Miele's återförsäljare eller via Miele's reservdelsavdelning.

## Möjligheter att placera vattenavloppet

### 1. Upphängning i handfat eller avloppsho:

Tänk på följande:

- Säkra avloppsslangen så att den inte glider iväg!
- Om vattnet töms i ett handfat, måste det rinna undan tillräckligt snabbt. Annars finns risk att vattnet svämmas över och en del av det tömda vattnet sugas tillbaka in i tvätt/tork-kombinationen.

### 2. Anslutning till avloppsrör i plast med gummnippl (vattenlås krävs inte).

### 3. Avlopp i golvbrunn.

### 4. Anslutning till handfat med gummnippl.

## Anslutning till handfat

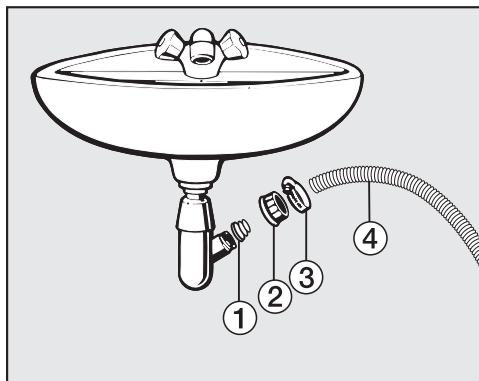

① Adapter

② Överfallsmutter handfat

③ Slangklämma

④ Slangände

■ Installera adaptern ① med överfallsmuttern ② på handfatets vattenlås.

■ Sätt slangens ände ④ på adaptern ①.

■ Dra åt slangklämman ③ med en skruvmejsel direkt bakom handfatets överfallsmutter.

## Elanslutning

Tvätt/tork-kombinationen är som standard "anslutningsklar" för anslutning till ett godkänt jordat uttag.

Ställ upp tvätt/tork-kombinationen på så vis att vägguttaget enkelt kan kommas åt. Om det inte är möjligt, se till att det på installationsplatsen finns en avskiljningsanordning för varje pol.



Brandfara på grund av överhettning.

Grenuttag och förlängningskablar kan leda till överbelastning på kablarna om de används med tvätt/tork-kombinationen.

Använd av säkerhetsskäl inga grenuttag eller förlängningskablar.

Elanslutningen måste utföras enligt VDE 0100.

Av säkerhetsskäl rekommenderar vi användning av en jordfelsbrytare av typen  i den tilldelade installationen för tvätt/tork-kombinationens elektriska anslutning på uppställningsplatsen.

En skadad anslutningskabel får bara ersättas med en speciell anslutningskabel av samma modell (kan beställas hos Miele service). Av säkerhetsskäl får kabeln bara bytas av en auktoriserad fackman eller av Miele service.





Uppgifter om anslutningseffekt och säkring finns i denna bruksanvisning eller på typskylten. Jämför uppgifterna med uppgifterna för elanslutningen på uppställningsplatsen.

Hör efter med en elektriker vid tveksamhet.



Det är möjligt att tidvis eller permanent använda en fristående eller icke nätsynkron energiförsörjningsenhet (till exempel fristående elnätverk, backupsystem). Driften förutsätter att energiförsörjningsenheten följer föreskrifterna enligt EN 50160 eller liknande.



De skyddsåtgärder som ska tas på uppställningsplatsen och i denna Miele-produkt vad gäller funktion och arbets sätt måste även säkerställas i fristående respektive icke nätsynkron drift. Vid behov ska åtgärderna ersättas med likvärdiga åtgärder i installationen. Exempelvis enligt det som står i aktuell publicering från VDE-AR-E 2510-2.



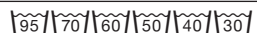
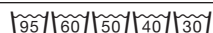

# Skötselsymboler





Tvätta	
Gradtalet i baljan anger maximal temperatur i vilken du kan tvätta textilierna.	
	normal mekanisk bearbetning
	skonsam mekanisk bearbetning
	mycket skonsam mekanisk bearbetning
	handtvätt
	ej tvättbar i vatten



## Exempel på programval

Program	Tvättråd
ECO 40–60	
Bomull	
Strykfri tvätt	
Fintvätt	
Ylle	

Torkning	
	normal temperatur
	reducerad temperatur
	inte lämplig att torka i torktumlare

Strykning och mangling	
	cirka 200 °C
	cirka 150 °C
	cirka 110 °C
	Strykning med ånga kan orsaka skador på textilierna.
	Strykning och mangling förbjuden

Professionell rengöring	
	Rengöring med kemiska lösningsmedel. Bokstäverna står för olika rengöringsmedel.
	
	våtrengöring
	Kemtvätt förbjuden

Blekning	
	alla oxiderande blekmedel tillåtna
	endast oxygenblekning tillåten
	blekning förbjuden



## Tekniska data

Höjd	850 mm
Bredd	596 mm
Djup	637 mm
Djup med öppen lucka	1055 mm
Vikt	cirka 95 kg
Kapacitet tvättning	8,0 kg torr tvätt
Kapacitet torkning	5,0 kg torr tvätt
Anslutningsspänning	Se typskylt
Anslutningseffekt	Se typskylt
Säkring	Se typskylt
Förbrukningsdata	Se avsnittet "Förbrukningsdata"
Minimalt flödestryck	100 kPa (1 bar)
Maximalt flödestryck	1 000 kPa (10 bar)
Tilloppsslangens längd	1,55 m
Avloppsslangens längd	1,50 m
Anslutningskabelns längd	2,00 m
Maximal pumphöjd	1,00 m
Maximal pumplängd	5,00 m
LED-belysning emitterade dioder	Klass 1
Godkännandemärken	Se typskylt
Anslutningseffekt i fränkopplat läge	0,30
Nätansluten maskin	0,70
Frekvensband	2,4000 GHz - 2,4835 GHz
Maximal sändningseffekt	< 100 mW

## Tekniska data

---

### Konformitetsdeklaration

Härmed deklarerar Miele att denna tvättmaskin uppfyller kraven i direktivet 2014/53/EU.

EU-konformitetsdeklarationens fulla text finns tillgänglig på [www.miele.se](http://www.miele.se) under "Nedladdningsbara filer" på respektive produktsida.

För bruksanvisningar, service och information går du till Produktinformation under Kundservice på [www.miele.se](http://www.miele.se). Ange produktens namn eller serienummer.

Program	°C	Kapacitet kg	Energi kWh	Vatten liter	Programtid tim/min	Temperatur <sup>1</sup> °C	Restfuktighet %	Varvtal v/min
<b>Tvätta</b>								
ECO 40–60*	60	8,0	0,77	60	3:39	43	47	1500
		4,0	0,42	52	2:48	32	47	1500
		2,0	0,18	28	2:48	25	49	1500
Bomull	20 <sup>2</sup>	8,0	1,35	57	2:29	54	51	1500
		8,0	0,35	72	2:39	20	51	1500
Strykfri tvätt	30	3,5	0,32	47	1:59	30	30	1200
Express <sup>3</sup>	40	3,5	0,33	30	0:20	27	60	1200
Ylle	30	2,0	0,23	35	0:39	–	–	–
<b>Tvättning och torkning</b>								
ECO 40–60* Skåptorr	30	5,0	3,35	85	6:29	35	0	1500
		2,5	1,62	43	3:59	28	0	1500

\* Testprogram för uppfyllande av kraven för eco-program nr 2019/2023 och energimärkning enligt riktlinje nr 2019/2014

<sup>1</sup> Maximalt uppnådd temperatur i tvätten under huvudtvätten.

<sup>2</sup> 20 °C; Program för lätt smutsad bomullstvätt.

<sup>3</sup> Tillvalet Kort aktiverat

## Anvisning till kunden

Förbrukningen kan variera beroende på vattentryck, vattnets hårdhetsgrad, vattentillloppstemperatur, rumstemperatur, mängd och typ av tvätt, variationer i nätspänningen samt valda tillvalsfunktioner.

# Programmeringsfunktioner

Med programmeringsfunktionerna kan du anpassa tvätt/tork-kombinationens elektronik till olika krav. Programmeringsfunktionerna kan när som helst ändras.

Programmeringen sker i nio steg (①, ②, ③ ... ⑨) med hjälp av touchknapparna.

## Öppna programmeringsnivån

### Förutsättning:

- Tvätt/tork-kombinationen måste vara inkopplad (programväljaren står på ett program).

- Tvätt/tork-kombinationens lucka är öppen.

① Tryck på touchknappen *Start/Lägg i tvätt i efterhand* och håll den intryckt under stegen ②–③.

② Stäng tvätt/tork-kombinationens lucka.

③ Vänta tills touchknappen *Start/Lägg i tvätt i efterhand* lyser permanent.

④ Släpp sedan touchknappen *Start/Lägg i tvätt i efterhand*.

I tidsdisplayen lyser till exempel *P13* efter ett par sekunder.

## Välja programmeringsfunktion

Numret på programmeringsfunktionen visas i tidsdisplayen med *P* i kombination med en siffra: till exempel *P13*.

⑤ Genom att trycka på touchknappen < eller > väljer du stegvis nästa eller föregående programmeringsfunktion:

### Programmeringsfunktioner

<i>P11</i>	Summertid
------------	-----------

### Programmeringsfunktioner

<i>P12</i>	Summer
<i>P13</i>	Knappljud
<i>P14</i>	Pinkod
<i>P22</i>	Standbystatus display
<i>P24</i>	Memory
<i>P28</i>	Skongång
<i>P29</i>	Temperatursänkning
<i>P32</i>	Maximal sköljnivå
<i>P33</i>	Vattenavkylning
<i>P49</i>	Lågt vattentryck
<i>P62</i>	Ljusstyrka touchknappar
<i>P70</i>	Torrhetsgrad Bomull
<i>P71</i>	Torrhetsgrad Strykfri tvätt
<i>P72</i>	Förlänga avkylningstid
<i>P77</i>	Skydd mot tvättring
<i>P90</i>	Drifttimmar
<i>P97</i>	Fjärrstyrning
<i>P98</i>	SmartGrid
<i>P99</i>	RemoteUpdate
<i>P00</i>	Fabriksinställning

⑥ Tryck på touchknappen *Start/Lägg i tvätt i efterhand* för att bekräfta den valda programmeringsfunktionen.

## Bearbeta och spara programmeringsfunktion

Du kan antingen aktivera eller avaktivera en programmeringsfunktion eller välja olika alternativ.

- Genom att trycka på touchknappen < eller > aktiverar/avaktiverar du programmeringsfunktionen eller väljer ett alternativ.

Programmeringsfunktion	Möjligt alternativ					
	-00	-01	-02	-03	-04	-05 till -07
P11		•	•			
P12	•	•	•			
P13	•	•	•			
P14	•	•				
P22	•	•				
P24	•	•				
P28	•	•				
P29	•	•				
P32	•	•				
P33	•	•				
P49	•	•				
P62		•	•	•	•	•
P70		•	•	•	•	•
P71		•	•	•	•	•
P72	•	•	•	•	•	-05 till -18
P77	•	•	•	•	•	
P97	•	•				
P98	•	•				
P99	•	•				
P00	•	•				

- Bekräfta valet med touchknappen Start/Lägg i tvätt i efterhand.

Nu lyser åter programmeringsfunktionens nummer: till exempel P13.

## Lämna programmeringsnivå

- Vrid programväljaren till positionen .

Programmeringen är sparad. Du kan ändra programmeringen när som helst.

# Programmeringsfunktioner

## P11 Summertid

Summern ger ifrån sig en ljudsignal när programmet är slut. Du kan bestämma hur länge summern ska höras.

### Alternativ

- 01 = Summern hörs tre gånger vid programslut.
- 02 = Summern hörs ända tills tvätt/tork-kombinationen stängs av automatiskt (max en timme).

## P12 Summer

Summern ger ifrån sig en ljudsignal när programmet är slut.

### Alternativ

- 00 = Av
- 01 = På – tyst
- 02 = På – hög

## P13 Knappljud

Ljudsignalen som hörs när du trycker på touchknapparna kan aktiveras eller stängas av.

### Alternativ

- 00 = Av
- 01 = På – tyst
- 02 = På – hög

## P14 Pinkod

Pinkoden förhindrar oönskad användning av tvätt/tork-kombinationen.

Om pinkoden är aktiverad måste den matas in när tvätt/tork-kombinationen startas för att den ska kunna användas.

### Alternativ

- 00 = Av
- 01 = På

Om du har valt -01 måste du först ange pinkoden för att kunna använda tvätt/tork-kombinationen.

## Använda tvätt/torkkombinationen med pinkod

Pinkoden är **125** och kan inte ändras.

- Starta tvätt/tork-kombinationen.

I tidsdisplayen visas 0 \_\_ och touchknapparna > och < lyser.

- Tryck på touchknappen >.

I tidsdisplayen visas 1 \_\_.

- Bekräfta siffran med touchknappen *Start/Lägg i tvätt i efterhand*.

Den första siffran sparades.

- Ange också den andra och tredje siffran med touchknapparna > och < och bekräfta dessa med touchknappen *Start/Lägg i tvätt i efterhand*.

Spärren är avaktiverad.

## P22 Standbystatus display

För att spara energi släcks tidsdisplayen och touchknapparna efter 10 minuter och endast touchknappen *Start/Lägg i tvätt i efterhand* lyser med blinkande ljus.

### Alternativ

-00 = Av

Tidsangivelsen och touchknapparna släcks inte när tvätt/tork-kombinationen är startad.

-01 = På

efter 10 minuter släcks tidsdisplayen och touchknapparna.

Men efter nedräknad tid för Senare start, vid programslut eller i slutet av skrynkelskyddsfasen tänds tidsdisplayen och touchknapparna och lyser i 10 minuter.

## P24 Memoryfunktion

Tvätt/tork-kombinationen sparar de senast valda inställningarna för ett tvättprogram (temperatur, centrifugeringsvarvtal) efter programstart.

När du väljer samma tvättprogram nästa gång visas de sparade inställningarna.

### Alternativ

-00 = Av

-01 = På

## P28 Skongång

Vid aktiverad skongång reduceras trumrörelsen. Så kan lätt smutsade textilier tvättas skonsammare.

Skongång kan aktiveras för programmen *Bomull* och *Strykfri tvätt*.

### Alternativ

-00 = Av

-01 = På

# Programmeringsfunktioner

## P29 Temperatursänkning

På höga höjder har vattnet en lägre kokpunkt. Från höjder på 2000 meter och uppåt rekommenderar Miele att koppla in temperatursänkning för att undvika att vattnet kokar.

### Alternativ

-00 = Av

-01 = På

## P32 Maximal sköljnivå

I programmen *Bomull* och *Strykfri tvätt* kan vattennivån vid sköljning alltid ställas in på maximalt värde.

Denna funktion är viktig för allergiker för att få ett extra bra sköljresultat. Vattenförbrukningen ökar.

### Alternativ

-00 = Av

-01 = På

## P33 Vattenavkylning

I slutet av huvudtvätten rinner det in extra vatten i tvättrumman för att kyla ner tvättvattnet.

Denna tvättvattenavkylning genomförs när du väljer programmet *Bomull* med en temperatur på 70 °C och högre.

Tvättvattenavkylningen bör aktiveras:

- om avloppsslangen leds till ett handfat eller en golvbrunn för att förebygga risk för skällning,
- i fastigheter vars avloppsrör inte uppfyller kraven enligt DIN 1986.

### Alternativ

-00 = Av

-01 = På

## P49 Lågt vattentryck

Vid ett vattentryck under 100 kPa (1 bar) avbryter tvättmaskinen programmet. Om det inte går att höja vattentrycket på uppställningsplatsen förhindrar den aktiverade inställningen att programmet avbryts i förtid.

### Alternativ

-00 = Av

-01 = På



## P62 Ljusstyrka touchknappar

Ljusstyrkan för de dimmade touchknapparna på manöverpanelen kan ställas in på sju olika lägen.

Ljusstyrkan ställs in direkt när de olika lägena väljs.

### Alternativ

-01 = mörkaste läget



-07 = ljusaste läget

## P70 Torrhetsgrader Bomull

Du kan vid behov anpassa torrhetsgraderna i programmet *Bomull* individuellt.

### Alternativ

-01 = fuktigare



-07 = torrare

## P71 Torrhetsgrad Strykfri tvätt

Du kan vid behov anpassa torrhetsgraderna individuellt i programmet *Strykfri tvätt*.

### Alternativ

-01 = fuktigare



-07 = torrare

## P72 Förlänga avkylningstid

Du kan förlänga avkylningen före programslutet. Då kommer textilierna att vara mer avsvalnade. Förlängningen utförs bara om en torrhetsgrad har valts. Under tidstorkningen är förlängningen av avkylningstiden inte aktiv.

### Alternativ

-00 = minuter



-18 = minuter

# Programmeringsfunktioner

## P77 Skydd mot tvättring

För att minska tendensen att en tvättring bildas kan varvtalet för slutcentrifugering begränsas.

Inställningen *Skydd mot tvättring* är bara verksam under tvättning och torkning utan avbrott.

### Alternativ

-00 = Av

-01 = 1200 v/min

-02 = 1100 v/min

-03 = 1000 v/min

-04 = 900 v/min

## P90 Drifftimmar

Du kan avläsa hur många timmar som tvätt/tork-kombinationen har tvättat och torkat totalt.

Hela drifftiden visas med enskilda siffror efter varandra i tidsdisplayen. Tvätt/tork-kombinationen har till exempel tvättat och torkat 1234 timmar. I tidsdisplayen visas först ett *H* sedan en *1*, sedan en *2*, sedan en *3* och därefter en *4*. Sedan visas åter *H*.

## P97 Fjärrstyrning

Om du har installerat Miele-appen på din mobila enhet, kan du kontrollera statusen på din tvätt/tork-kombination och fjärrstarta den med programmet *MobileStart* var du än befinner dig.

Du kan stänga av programmeringsfunktionen *P97* om du inte vill använda tvätt/tork-kombinationen med din mobila enhet.

Du kan avbryta ett program via appen även om programmeringsfunktionen *P97* inte är inkopplad.

Via touchknappen  ställer du in en tid då du vill starta tvätt/tork-kombinationen och sätter igång *Senare start* (se avsnittet "Senare start/SmartStart"). Inom den tid som du har angivit kan du starta tvätt/tork-kombinationen med en signal som du skickar. Om du inte skickar någon startsignal inom angiven tid kommer tvätt/tork-kombinationen att starta automatiskt.

### Alternativ

-00 = Av

-01 = På

## P98 SmartGrid

Du kan låta din tvätt/tork-kombination startas automatiskt utifrån under en tidsperiod.

Om du har startat *SmartGrid* så har touchknappen  inte längre funktionen *Senare start*, utan den nya funktionen *SmartStart*.

Ställ in en *SmartStart*-tid med touchknappen . Tvätt/tork-kombinationen startas då inom den inställda tiden av en signal utifrån. Om du inte skickar någon startsignal inom angiven tid kommer tvätt/tork-kombinationen att starta automatiskt (se avsnittet “*Senare start/SmartStart*”).

### Alternativ

-00 = Av

-01 = På

## P99 RemoteUpdate

Via *RemoteUpdate* kan mjukvaran på din tvätt/tork-kombination uppdateras. Om det finns en ny uppdatering för din tvätt/tork-kombination, så kommer den hämtas automatiskt. Uppdateringen installeras dock inte automatiskt, utan du måste starta den manuellt.

Om du inte installerar en uppdatering kan du ändå fortsätta använda tvätt/tork-kombinationen som vanligt. Miele rekommenderar dock att du installerar uppdateringarna.

## RemoteUpdate

Information om en uppdaterings innehåll och omfång finns i appen Miele.

Om en uppdatering är tillgänglig så visas meddelandet *UP* i tidsdisplayen.

Du kan antingen installera uppdateringen direkt eller vid ett senare tillfälle. Du får då frågan om uppdateringen igen nästa gång du startar tvätt/tork-kombinationen.

Uppdateringen kan ta några minuter.

Tänk på följande vad gäller *RemoteUpdate*-funktionen:

- Om du inte får något meddelande finns heller ingen uppdatering.
- En redan installerad uppdatering kan inte ångras.
- Stäng inte av tvätt/tork-kombinationen under en pågående uppdatering. I så fall avbryts uppdateringen och kommer inte installeras.
- Vissa uppdateringar kan bara göras av Miele service.

# Programmeringsfunktioner

---

## Aktivera/avaktivera

Funktionen *RemoteUpdate* är aktiverad vid leverans. En ny uppdatering hämtas automatiskt och du måste starta den manuellt. Avaktivera funktionen *RemoteUpdate* om du inte vill att uppdateringar ska hämtas automatiskt.

### Alternativ

-00 = Av

-01 = På

## Starta uppdatering

När tvätt/tork-kombinationen startas så visas *UP* i tidsdisplayen.

- Tryck på touchknappen *Start/Lägg i tvätt i efterhand*.

*UP* blinkar i tidsdisplayen. Uppdateringen startar.

Uppdateringsprocessen visas med staplar i tidsdisplayen:

I = 0 %

||||| = 100 %

## Flytta uppdateringen

När tvätt/tork-kombinationen startas så visas *UP* i tidsdisplayen.

- Tryck på touchknappen .

I tidsdisplayen visas tiden för det valda programmet.

Nästa gång tvättmaskinen startas visas åter uppmaningen om att starta uppdateringen.

## *P00* Fabriksinställning

Alla programmeringsfunktioner förutom *P90* Drifftimmar återställs till fabriksinställningar.

### Alternativ

-00 = Tillbaka (utan återställning)

-01 = Återställa fabriksinställningarna.

## Stänga av wifi

- Vrid programväljaren till programmet *MobileStart*.

I tidsdisplayen visas:  $\text{E}00$

- Tryck på touchknappen  $\diamond$  och håll touchknappen  $\diamond$  intryckt tills nedräkningen i tidsdisplayen är klar.

I tidsdisplayen visas: ---

- Wifi stängs av.
- Anslutningen till wifi återställs till fabriksinställningar.

Återställ nätverkskonfigurationen innan du lämnar in tvätt/tork-kombinationen för återvinning, säljer den eller tar en använd tvätt/tork-kombination i drift. Endast så garanteras att alla personliga uppgifter är borttagna och att den tidigare ägaren inte längre har åtkomst till maskinen.

För att åter använda Miele@home måste en ny anslutning återupprättas.

## Upphovsrättsliga föreskrifter och licenser för kommunikationsmodulen

För användning och styrning av kommunikationsmodulen använder Miele såväl egen programvara som programvara från andra företag som inte täcks av licensvillkor för en så kallad öppen källkod. Denna programvara/dessa programvarukomponenter skyddas av upphovsrätt. Miele's och tredje parts upphovsrättsliga befogenheter måste respekteras.

Dessutom finns det programvarukomponenter i denna kommunikationsmodul som omfattas av licensvillkor för öppen källkod. Komponenterna med öppen källkod tillsammans med tillhörande upphovsrättstexter, kopior av gällande licensvillkor och ytterligare information kan hämtas lokalt per IP via en webbläsare (*http://<ip adresse>/Licenses*). De där angivna ansvars- och garantibestämmelserna för licensvillkoren för öppen källkod gäller endast gentemot den aktuella rättighetshavaren.

# Tvätt- och textilvårdsmedel

---

Till denna tvättmaskin får du tvättmedel, textilvårdsmedel och maskinrengöringsmedel. Alla produkter passar din tvättmaskin från Miele.

Dessa och många andra intressanta produkter kan du beställa på Miele's hemsida [www.miele.se](http://www.miele.se). Du kan även köpa dem hos Miele's återförsäljare eller hos Miele service.

## Tvättmedel

### UltraWhite (pulvertvättmedel)

- bästa resultat vid 20/30/40/60/95 °C
- strålande vit tvätt tack vare formel med aktivt syre
- Utmärkt fläckborttagning också vid låga temperaturer

### UltraColor (flytande tvättmedel)

- Bästa tvättresultat vid 20/30/40/60 °C
- Med färgskyddsformel som bevarar färger
- Utmärkt fläckborttagning också vid låga temperaturer

### UltraColor Sensitive (flytande tvättmedel)

- För kulörtvätt – särskilt skonsam mot huden
- Utan parfymer och färgämnen
- Bekräftat miljömässigt hållbar av Nordic Swan

### WoolCare fintvättmedel (flytande tvättmedel)

- För ylle , siden och fintvätt.
- Vårdande sammansättning av vete-protein och färgskyddande formel
- Bästa tvättresultat vid 20/30/40/60 °C

## Specialtvättmedel

Detta specialtvättmedel kan du köpa som kapslar för bekväm dosering.

### Caps Sport

- För syntet
- Neutraliserar lukter tack vare inbyggd luktabsorbent
- Förhindrar statisk laddning av kläderna
- Behåller form och andningsförmåga hos syntet

### Caps DownCare

- För dun
- Bevarar elasticitet och andningsförmåga hos dun
- Effektiv rengöring och skonsam vård med lanolin
- Dunen klumpas inte ihop utan förblir fluffiga

### Caps WoolCare

- Fintvättmedel för ylle och fintvätt
- Speciella vårdande komplex av vete-proteiner
- Fiberskyddsteknologi mot filtning
- Färgskyddssammansättning för en mjuk rengöring

### Caps CottonRepair

- Specialtvättmedel för bomull
- Förnyar textilierna efter bara en tvätt.
- Speciell Miele formula med Novozy-mes-teknologi.

- Tar bort noppor och förnyar färgintensitet och ljusstyrka
- Använd maximalt 1-2 gånger per år för varje textil.

# Tvätt- och textilvårdsmedel

---

## Textilvårdande medel

Detta textilvårdande medel kan du köpa som kapslar för bekväm dosering.

### Cap sköljmedel

- Sköljmedel för frisk tvättdoft
- Frisk doft
- För härligt mjuk tvätt
- Förhindrar statisk laddning av kläderna

## Övriga medel

Detta medel kan du köpa som kapslar för bekväm dosering.

### Cap Booster

- Fläckborttagare med bästa fläcklösningsförmåga
- Enzymteknologi mot svåra fläckar
- Lämplig för vit- och kulörtvätt
- Perfekta tvättresultat, också vid låga temperaturer

## Skötselprodukter

### Avkalkningsmedel

- Avlägsnar kalkavlagringaravlägsnar kalkavlagringar
- Är mildt och skonsamt tack vare naturlig citronsyra
- Skonar värmestavar, trumma och andra komponenter

### IntenseClean

- För hygienisk renhet i tvättmaskinen
- Avlägsnar fett, bakterier samt lukt som kan uppstå av dessa
- Effektiv grundrengöring

### Avhärtningsmedel

- Minskar tvättmedelsdoseringen vid hårt vatten
- Mindre tvättmedelsrester i textilierna
- Färre kemiska rester i avloppet, då mindre mängd tvättmedel krävs







Miele AB  
Industrivägen 20, Box 1397  
171 27 Solna

Tel / Serviceanmälan:  
08-562 29 000

[www.miele.se](http://www.miele.se)

**Tyskland**

Miele & Cie. KG  
Carl-Miele-Straße 29  
33332 Gütersloh

WTD 163

sv-SE

M.-Nr. 12 247 880 / 01