

Withings Body Cardio

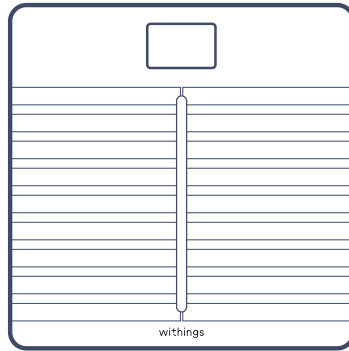

QUICK INSTALLATION GUIDE

GUIDE D'INSTALLATION | INSTALLATIONSANLEITUNG | GUÍA DE INSTALACIÓN | GUIDA ALL'INSTALLAZIONE

EN | FR | DE | ES | IT

THANK YOU FOR CHOOSING THE WITHINGS BODY CARDIO

MERCI D'AVOIR CHOISI WITHINGS BODY CARDIO
WIR BEDANKEN UNS FÜR IHRE WAHL ZUR WITHINGS BODY CARDIO
TE AGRADECEMOS QUE HAYAS ELEGIDO WITHINGS BODY CARDIO
GRAZIE PER AVER SCELTO WITHINGS BODY CARDIO

This guide is available in additional languages at: www.withings.com/guides

Box contents

Contenu du coffret | Inhalt | Contenido de la caja | Contenuto della confezione

3

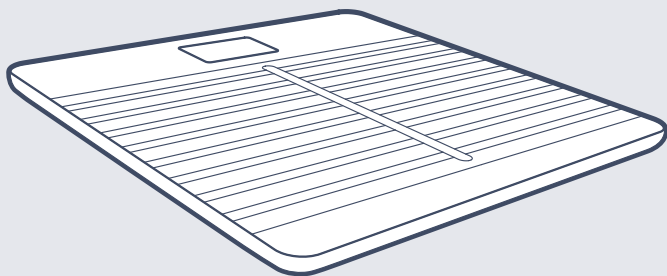

Withings Body Cardio

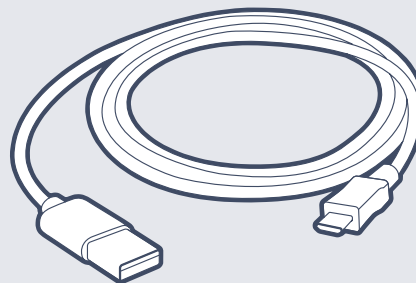

USB Cable

Câble USB | USB-Kabel Cable USB | Cavo USB

USB Cable

Câble USB | USB-Kabel | Cable USB | Cavo USB



Connect the cable to a power source to charge your Body Cardio. Unplug the cable to weigh yourself again.

FR Branchez votre câble à une source d'alimentation pour recharger votre Body Cardio. Débranchez le câble pour vous peser à nouveau.

DE Schließen Sie Ihr Kabel an eine Stromquelle an, um Ihren Body Cardio aufzuladen. Ziehen Sie das Kabel ab, um sich erneut zu wiegen.

ES Conecte su cable a una fuente de alimentación para cargar su Body Cardio. Desconecte el cable para volver a pesarse.

IT Collegare il cavo a una fonte di alimentazione per ricaricare il dispositivo Body Cardio. Scollegare il cavo per pesarsi di nuovo.

Quick start

Démarrage rapide | Schnellstart | Inicio rápido | Avvio rapido

1

Press and hold the side button for a few seconds.

FR Appuyez quelques secondes sur le bouton latéral.

DE Drücken Sie den Knopf an der Seite einige Sekunden.

ES Pulse el botón al lado de la báscula unos segundos.

IT Tenere premuta la levetta laterale per qualche secondo.

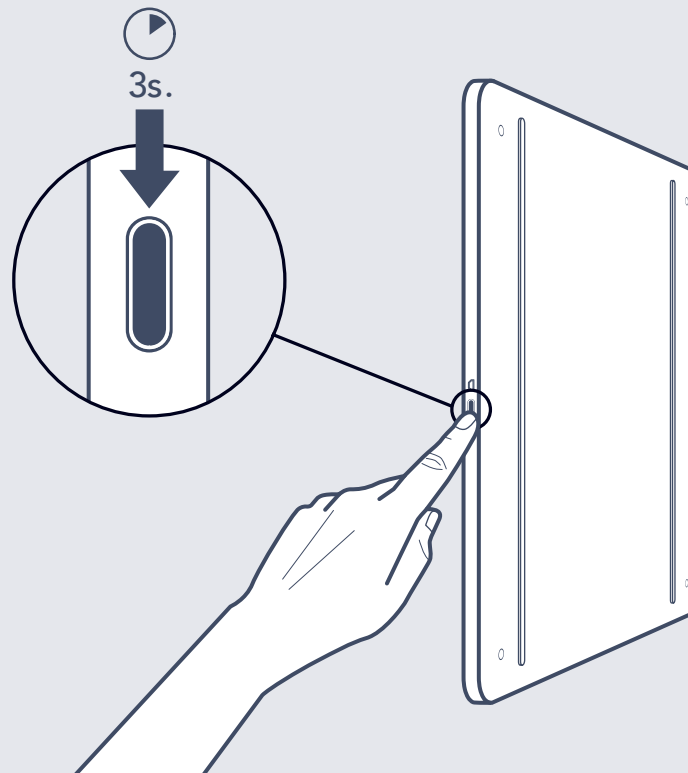

2

Visit go.withings.com to get the app and follow the instructions.

- FR Obtenez l'appli via go.withings.com et suivez les instructions.
- DE Holen Sie sich die App via go.withings.com und folgen Sie den Anweisungen.
- ES Visita go.withings.com para conseguir la aplicación y sigue las instrucciones.
- IT Scarica l'app go.withings.com e segui le istruzioni



Know more with Body Cardio

En savoir plus sur Body Cardio | Mehr über Body Cardio erfahren | Descubre Body Cardio | Scopri Body Cardio

Analyze your Body Composition, Heart Rate and be notified of Weather Forecast for the day, while weighing.

- FR Analysez votre composition corporelle, fréquence cardiaque et soyez avertis des prévisions météo*, pendant la pesée.
- DE Analysieren Sie Ihre Körperzusammensetzung, Herzfrequenz und erhalten Sie beim Wiegen den Regenbericht* für heute.
- ES Analiza tu composición corporal, tu frecuencia cardiaca y recibe el pronóstico de lluvia* para ese día, todo ello.
- IT Analizza la tua composizione corporea, frequenza cardiaca e riceverai, mentre ti pesi, la notifica delle previsioni meteo* del giorno.

*Only with Wi-Fi connection

Uniquement avec une connexion Wi-Fi | Nur mit WLAN-Verbindung | Solo con conexión Wi-Fi | Solo con la connessione Wi-Fi.



Weight (kg, lb, st lb)

- FR Poids
- DE Gewicht
- ES Peso
- IT Peso

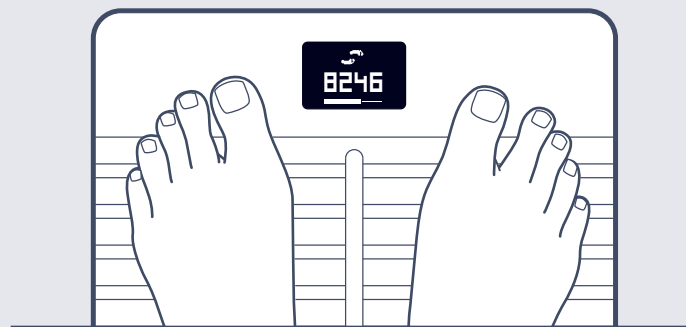

heart rate (bpm)

68

Heart Rate (bpm)

FR Fréquence cardiaque
 DE Herzfrequenz
 ES Frecuencia cardiaca
 IT Frequenzia cardiaca

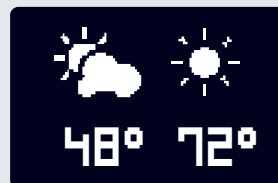

Weather* (morning | afternoon, °C or °F)

FR Météo (matin | après-midi)
 DE Wetter (Vormittag | Nachmittag)
 ES Pronóstico meteorológico
 (mañana | tarde)
 IT Meteo (mattino | pomeriggio)

muscle (lb)

129.8

Muscle Mass (lb)

FR Masse musculaire
 DE Muskelmasse
 ES Masa muscular
 IT Massa muscolare

fat (%)

12.6

Fat Mass (%)

FR Masse grasse
 DE Körperfettanteil
 ES Masa grasa
 IT Massa grassa

8246

Number of steps*

FR Nombre de pas
 DE Schrittzahl
 ES Número de pasos
 IT Numero di passi

water (%)

59.7

Total Body Water (%)

FR Masse hydrique
 DE Gesamtkörperwasser
 ES Masa hídrica
 IT Acqua corporea

Customize your screens

Personnalisez les écrans | Passen Sie die Bildschirme an | Personaliza las pantallas | Personalizza gli schermi

Change the order of the screens and choose what matters most to you.

If you use a Withings watch, activity tracker or track your steps with the Health Mate™ app, activate the Steps screen to know how much you walked the previous day!

FR Modifiez l'ordre des écrans et ne gardez que ceux qui sont essentiels pour vous.

Si vous utilisez une montre, tracker d'activité Withings ou suivez vos pas avec l'appli Health Mate™, activez l'écran de pas pour savoir combien de pas vous avez fait la veille!

DE Verändern Sie die Reihenfolge der Anzeigen und wählen Sie, was Ihnen am wichtigsten ist.

Wenn Sie einen Withings-Tracker verwenden oder Ihre Schritte mit der Health Mate App™ verfolgen, aktivieren Sie die Schritte-Anzeige, um zu wissen, wie viel Sie gestern gelaufen sind!

ES Cambia el orden de las pantallas y decide qué datos te interesan más.

Si utilizas un reloj, una pulsera de actividad Withings o aplicación Health Mate™, activa la pantalla Pasos para saber cuánto caminaste el día anterior!

IT Cambia l'ordine degli schermi e scegli cosa ti interessa

Se usi un orologio, un tracker d'attività Withings o registri i tuoi passi con l'app Health Mate™ attiva lo schermo Passi per sapere quanto hai camminato il giorno prima!

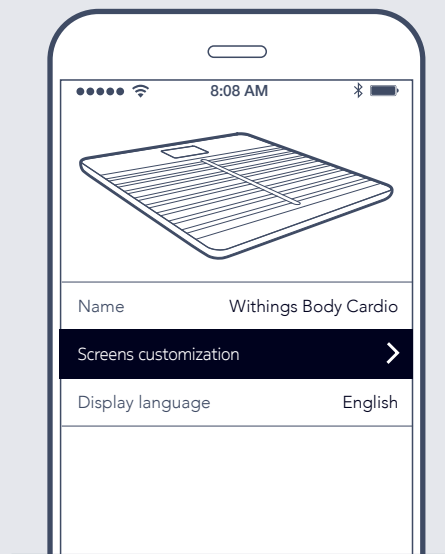

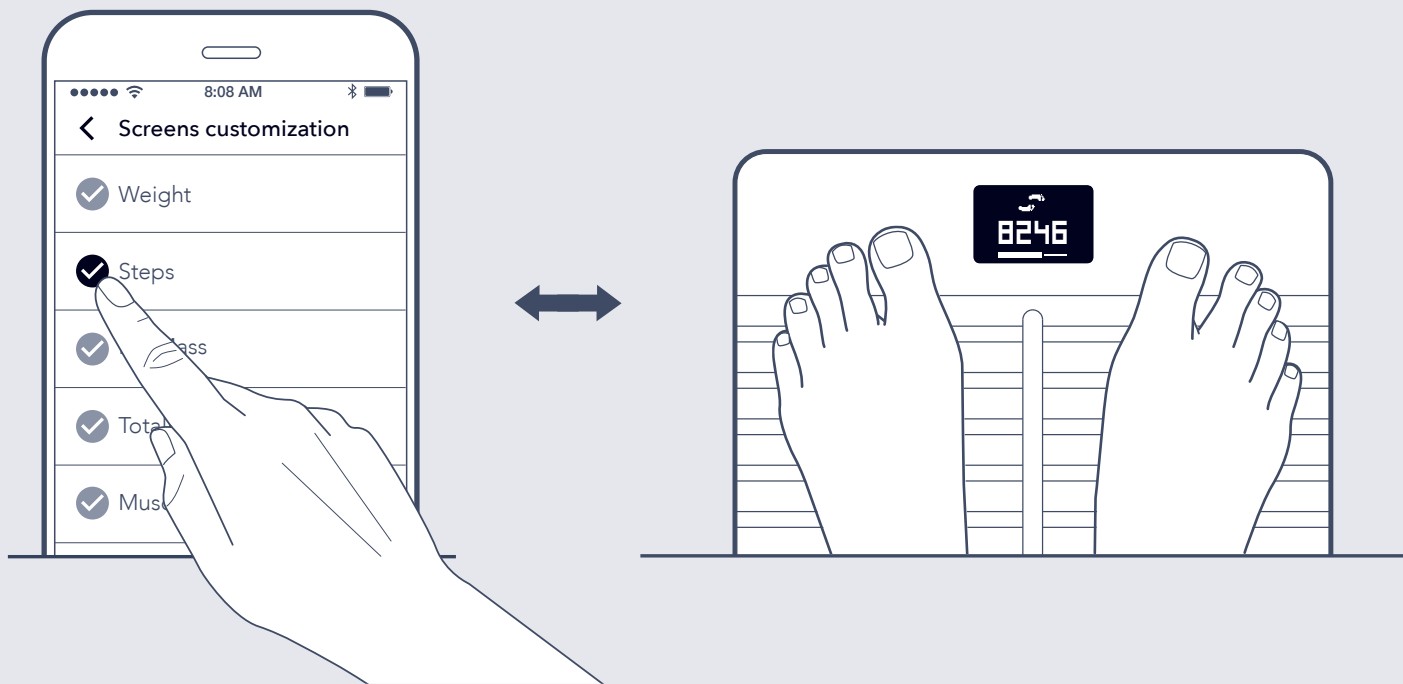

Overview

Vue d'ensemble | Gesamtübersicht | Imagen general | Vista d'insieme

10

Ⓐ Screen

FR Écran
DE Display
ES Pantalla
IT Schermo

Ⓑ Electrodes

FR Électrodes
DE Elektroden
ES Electrodos
IT Elettrodi

Ⓒ Feet

FR Pieds
DE Füße
ES Pies
IT Piedini

Ⓓ Micro USB Port

FR Micro USB
DE Micro USB
ES Micro USB
IT Micro USB

Ⓔ Unit & Pairing button

FR Unités & Bouton
d'appairage
DE Gewichtseinheiten &
Pairing-Taste
ES Unidad & Botón de
emparejamiento
IT Unità & Tasto
accoppiamento

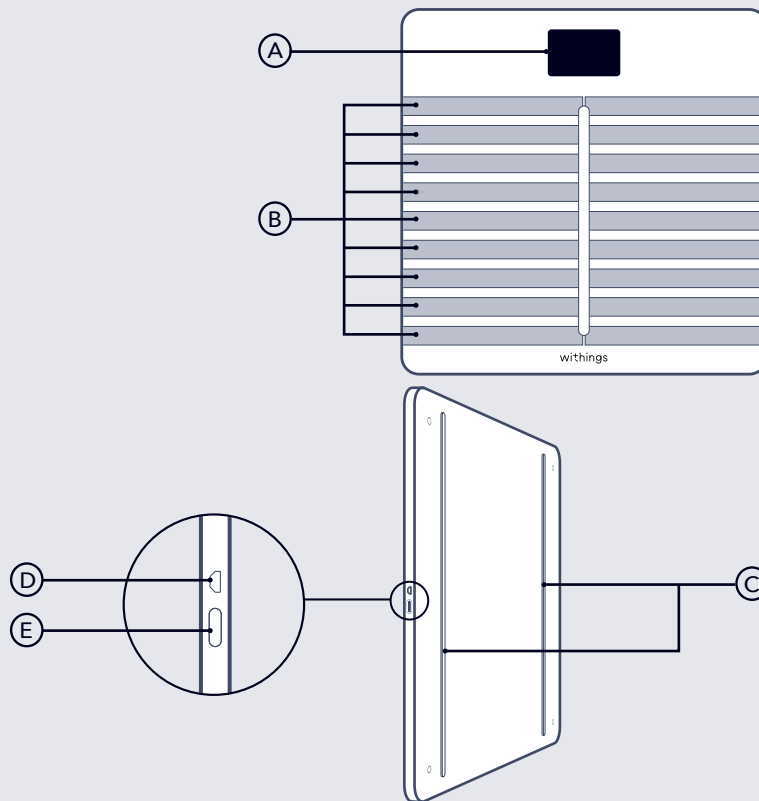

Care and Maintenance

Conseils d'entretien | Tipps zur Wartung | Consejos de mantenimiento | Consigli di manutenzione



11

Use only a cloth dampened with water to clean your scale. The use of any detergents or cleaners may cause irreversible damage to the coating that protects the electrodes (B) used to measure your body fat and heart rate.

- FR N'utilisez jamais de détergents pour nettoyer votre balance, vous pourriez altérer le fonctionnement des électrodes (B) permettant de faire votre analyse corporelle.
- DE Verwenden Sie für die Reinigung Ihrer Waage niemals ein Reinigungsmittel, denn dadurch könnte die Funktionsfähigkeit der Elektroden (B), die für die Ausführung der Körperanalyse nötig sind, beeinträchtigt werden.
- ES No utilices detergentes para limpiar la báscula, podrían alterar el funcionamiento de los electrodos (B) utilizados en la medición de tu análisis corporal.
- IT Non utilizzare mai detersivi per pulire la bilancia; potrebbe alterarsi il funzionamento degli elettrodi (B) che servono per la tua analisi del corpo.

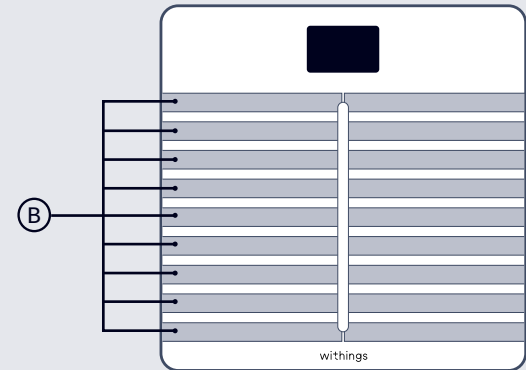

Important notice

Conseils importants | Wichtige Hinweise | Consejos importantes | Suggerimenti importanti



This product is not suitable for people wearing a pacemaker or any other internal medical device.

FR N'utilisez pas ce produit si vous portez un stimulateur cardiaque ou autre appareil médical.

DE Benutzen Sie dieses Produkt nicht, wenn Sie einen Herzschrittmacher oder ein anderes medizinisches Gerät tragen.

ES Este producto no es adecuado para personas que llevan un marcapasos u otro aparato médico implantado.

IT Non utilizzare questo prodotto se porti uno stimolatore cardiaco o ogni altro dispositivo medico interno.

Information to users in Canada

Information pour les utilisateurs au Canada

13

IC ID: 11411A-WBS04

This device complies with Industry Canada's licence exempt RSSs. Operation is subject to the following two conditions:

- (1) This device may not cause interference; and
- (2) This device must accept any interference, including interference that may cause undesired operation of the device.

Radiation Exposure Statement

The product complies with the Canada portable RF exposure limit set forth for an uncontrolled environment and are safe for intended operation as described in this manual. The further RF exposure reduction can be achieved if the product can be kept as far as possible from the user body or set the device to lower output power if such function is available.

IC ID: 11411A-WBS04

Cet appareil est conforme aux CNR exemptes de licence d'Industrie Canada. Son fonctionnement est soumis aux deux conditions suivantes :

- (1) Ce dispositif ne peut causer d'interférences ; et
- (2) Ce dispositif doit accepter toute interférence, y compris les interférences qui peuvent causer un mauvais fonctionnement de l'appareil.

Déclaration d'exposition aux radiations

Le produit est conforme aux limites d'exposition pour les appareils portables RF pour les États-Unis et le Canada établies pour un environnement non contrôlé. Le produit est sûr pour un fonctionnement tel que décrit dans ce manuel. La réduction aux expositions RF peut être augmentée si l'appareil peut être conservé aussi loin que possible du corps de l'utilisateur ou que le dispositif est réglé sur la puissance de sortie la plus faible si une telle fonction est disponible.

Warranty

Garantie | Garantie | Garantia | Garanzia

14

US Withings™ Two (2) Years Limited Warranty - Withings Body Cardio

Withings SA, 2 rue Maurice Hartmann, 92130 Issy-les-Moulineaux, («Withings») warrants the Withings-branded hardware product («Withings Product») against defects in materials and workmanship when used normally in accordance with Withings' published guidelines for a period of TWO (2) YEARS from the date of original retail purchase by the end-user purchaser («Warranty Period»). Withings' published guidelines include but are not limited to information contained in technical specifications, safety instructions or quick start guide. Withings does not warrant that the operation of the Withings Product will be uninterrupted or error-free. Withings is not responsible for damage arising from failure to follow instructions relating to the Withings Product's use.

FR Garantie commerciale de Withings™ limitée à deux (2) ans - Withings Body Cardio

Withings, 2 rue Maurice Hartmann, 92130 Issy-les-Moulineaux, («Withings») garantit le matériel de marque Withings («Produit Withings») contre les défauts de matériel et de main d'œuvre, lorsque celui-ci est utilisé conformément aux recommandations publiées sur le Produit Withings sous réserve qu'ils surviennent dans un délai de DEUX (2) ANS suivant la date d'achat initiale par l'utilisateur final du Produit Withings neuf auprès d'un professionnel. («Période de garantie»). Les recommandations publiées comprennent notamment les spécifications techniques, les consignes de sécurité ou les manuels d'utilisation du Produit Withings. Withings ne garantit pas que le fonctionnement du Produit Withings sera ininterrompu ou sans erreur. Withings n'est pas responsable des dommages survenant en raison du non-respect des instructions d'utilisation du Produit Withings.

DE Withings™ auf 2 Jahre begrenzte kommerzielle Garantie - Withings Body Cardio

Withings SA, 2 rue Maurice Hartmann, 92130 Issy-les-Moulineaux, («Withings») gewährleistet für einen Zeitraum von 2 JAHRE ab dem Datum des Ersterwerbs durch den Endnutzer («Garantiefrist»), dass das Material der Marke Withings («Withings-Produkte») frei von Material- und Verarbeitungsfehlern ist, vorbehaltlich, dass das Gerät als Neuware und von einem professionellen Händler erworben wurde, wenn es unter normalen Bedingungen gemäß den von Withings veröffentlichten Anleitungen verwendet wird. Die von Withings veröffentlichten Anleitungen umfassen unter anderem die Informationen, die in den technischen Informationen, den Sicherheitsanweisungen und der Kurzanleitung enthalten sind. Withings garantiert keinen ununterbrochen oder fehlerfreien Betrieb des Withings-Produkts. Withings ist nicht verantwortlich für Schäden, die aus der Nichtbefolgung der Anweisungen resultieren.

ES Garantía comercial de limitada un (2) Años de Withings™ - Withings Body Cardio

Withings SA, 2 rue Maurice Hartmann, 92130 Issy-les-Moulineaux, («Withings») garantiza el material de la marca Withings («Producto Withings») contra los defectos de material y de mano de obra, siempre que se haya utilizado conforme a las recomendaciones publicadas sobre el Producto Withings y cuando los mismos aparezcan durante el periodo de DOS (2) AÑOS a partir de la fecha de compra inicial del Producto Withings nuevo en un distribuidor autorizado por el usuario final («Periodo de garantía»). Las recomendaciones publicadas por Withings incluyen las descripciones técnicas, las instrucciones de seguridad y los manuales del usuario. Withings no garantiza un funcionamiento del Producto Withings ininterrumpido o sin errores. Withings no se responsabiliza de los daños producidos por no haber seguido las instrucciones de utilización del Producto Withings.

IT Garanzia commerciale di Withings™ limitata ad un (2) annos - Withings Body Cardio

Withings SA, 2 rue Maurice Hartmann, 92130 Issy-les-Moulineaux, («Withings») garantisce il materiale della marca Withings («Prodotto Withings») contro i difetti materiali e di mano d'opera qualora questo venga utilizzato in conformità con le linee guida pubblicate per il Prodotto Withings a condizione che questi vengano riscontrati prima di 2 annos dalla data di acquisto del prodotto Withings da parte dell'acquirente finale presso un rivenditore («Periodo di Garanzia»). Le linee guida pubblicate riguardano le specifiche tecniche, le consegne di sicurezza o le istruzioni d'uso. Withings non può garantire che il funzionamento del prodotto Withings sarà interrotto o senza alcun errore. Withings non è responsabile dei danni derivanti dal non rispetto dell'istruzione d'utilizzo del prodotto Withings.



Need help?

Besoin d'aide ? | Brauchen Sie Hilfe? | ¿Necesitas ayuda? | Ti serve aiuto?

➔ withings.com/support/bodycardio

Mode	Frequency Band (MHz)	Maximum Output Power (dBm)
BT EDR	2402-2480	-0.21
BT LE	2402-2480	1
WLAN	2412-2472	9.98



This device complies with Part 15 of the FCC Rules. Operation is subject to the following two conditions: (1) This device may not cause harmful interference, and (2) This device must accept any interference received, including interference that may cause undesired operation.

The crossed out wheeled bin symbol on your product, battery and/or accessories means that the item is classified as electrical and electronic equipment. Such items should not be mixed with general household waste, and must be taken to dedicated collection points at the end of their working life for proper treatment, recovery and recycling. This way you help save valuable resources and promote recycling of materials.

EN Withings SA hereby declares that the device Withings Body Cardio is in conformity with the essential requirements and other relevant requirements of Directive 2014/53/EU. The declaration of conformity can be found at: [Withings.com/compliance](https://withings.com/compliance) | **FR** Par la présente, Withings SA déclare que l'appareil Withings Body Cardio est conforme aux exigences essentielles et aux autres dispositions pertinentes de la Directive 2014/53/EU. La déclaration de conformité peut être consultée sur le site : [Withings.com/compliance](https://withings.com/compliance) | **DE** Hiermit erklärt Withings SA, dass sich das Gerät Withings Body Cardio den grundlegenden Anforderungen und den übrigen einschlägigen Bestimmungen der Richtlinie 2014/53/EU entspricht. Die EG-Konformitätserklärung können Sie über das Internet herunterladen: [Withings.com/compliance](https://withings.com/compliance) | **ES** Por la presente, Withings SA declara que el WithingsBody Cardio cumple con los requisitos esenciales y otras disposiciones relevantes de la Directiva 2014/53/EU. La declaración de conformidad se puede encontrar en: [Withings.com/compliance](https://withings.com/compliance) | **IT** Con la presente Withings SA dichiara che questo Withings Body Cardio è conforme ai requisiti essenziali ed alle altre disposizioni pertinenti stabilite dalla direttiva 2014/53/EU. La dichiarazione di conformità è disponibile all'indirizzo: withings.com/compliance

QIG_WBS04_170

withings

Withings Body Cardio | Heart health & Body Composition Wi-Fi Scale
© 2018 Withings SA. All rights reserved.