

CSA47305UW

CSA47305UX

NO Bruksanvisning | **Oppvaskmaskin**

2

SV Bruksanvisning | **Diskmaskin**

22



Velkommen til Electrolux! Takk for at du valgte produktet vårt.



Få råd om bruk, brosjyrer, hjelp til feilsøking, og informasjon om service og reparasjon:

www.electrolux.com/support

Med forbehold om endringer.

INNHold

| | |
|---------------------------------|----|
| 1. SIKKERHETSINFORMASJON..... | 2 |
| 2. SIKKERHETSANVISNINGER..... | 4 |
| 3. PRODUKTBEskRIVELSE..... | 5 |
| 4. BETJENINGSPANEL..... | 6 |
| 5. PROGRAMMER..... | 7 |
| 6. TILVALG..... | 9 |
| 7. INNSTILLINGER..... | 9 |
| 8. FØR FØRSTEGANGS BRUK..... | 11 |
| 9. DAGLIG BRUK..... | 12 |
| 10. RÅD OG TIPS..... | 14 |
| 11. PLEIE OG RENGJØRING..... | 16 |
| 12. FEILSØKING..... | 17 |
| 13. TEKNISKE DATA..... | 21 |
| 14. BESKYTTELSE AV MILJØET..... | 21 |

1. ⚠ SIKKERHETSINFORMASJON

Les medfølgende instruksjoner grundig før du installerer og bruker apparatet. Produsenten er ikke ansvarlig for personskader eller andre skader som følge av feilaktig montering eller bruk. Hold alltid instruksjonene på et trygt og tilgjengelig sted for fremtidig referanse.

1.1 Sikkerhet for barn og utsatte mennesker

- Dette produktet kan brukes av barn fra 8 år og oppover og personer med reduserte fysiske, sensoriske eller mentale evner eller manglende erfaring og kunnskap, dersom de får tilsyn eller instruksjoner om bruken av produktet på en sikker måte, og forstår farene som er involvert. Barn under 8 år og personer med svært omfattende og komplekse funksjonsnedsettelse må holdes på avstand fra produktet med mindre de er under tilsyn til enhver tid.

- Barn bør være under oppsyn for å sikre at de ikke leker med apparatet.
- Oppbevar vaskemidler utilgjengelig for barn.
- Hold barn og kjæledyr borte fra produktet når døren er åpen.
- Rengjøring og vedlikehold av produktet skal ikke utføres av barn.

1.2 Generell sikkerhet

- Dette produktet er kun beregnet for rengjøring av servise for husholdninger.
- Dette produktet er beregnet for bruk innendørs i ett hjem.
- Dette produktet kan brukes på kontorer, hotellrom, gjestehus og andre lignende steder hvor slik bruk ikke overstiger (gjennomsnittlig) bruk for husholdningsrom.
- Produktets spesifikasjoner må ikke endres.
- Driftsvanntrykket (minimum og maksimum) må være mellom 0.05 (0.5) / 1 (10) MPa (bar).
- Overhold maksimalt antall 13 kuverter.
- For å unngå snublefare må døren til produktet ikke stå i åpen posisjon.
- Hvis strømkabelen blir skadet, må den skiftes av produsenten, autorisert servicesenter eller annen kvalifisert person for å unngå risiko.
- ADVARSEL: Kniver og andre redskaper med skarpe spisser må plasseres i kurven med spissen ned eller legges vannrett i kurven.
- Slå av produktet og trekk støpselet ut av stikkontakten før det utføres noe vedlikehold.
- Ikke bruk høytrykksspyler og/eller damp til å rengjøre produktet.
- Hvis produktet har ventilasjonsåpninger i bunnen, må de ikke blokkeres av f.eks. et teppe.
- Produktet skal kobles til vannforsyningen med de nye medfølgende slangesettet. Gamle slanger må ikke brukes på nytt.

2. SIKKERHETSANVISNINGER

2.1 Montering

ADVARSEL!

Installering må kun foretas av en kvalifisert person.

- Fjern all emballasje.
- Ikke monter eller bruk et skadet produkt.
- Følg installasjonsanvisningene som følger med produktet.
- Vær alltid forsiktig når du flytter produktet. Det er tungt. Bruk alltid vernebriller og lukket fottøy.
- Ikke monter eller bruk produktet på steder der temperaturen er lavere enn 0 °C.
- Monter produktet på et trygt og egnet sted som oppfyller monteringskrav.
- Bruk ikke apparatet før du installerer det i en innebygget enhet med hensyn til sikkerhet.

2.2 Elektrisk tilkobling

ADVARSEL!

Fare for brann og elektrisk støt.

- Advarsel: dette produktet er konstruert for å monteres / kobles til en jordingstilkobling i bygningen.
- Kontroller at parameterne på typeskiltet er kompatible med de elektriske spesifikasjonene i strømforsyningen.
- Bruk alltid en korrekt montert, jordet stikkontakt.
- Ikke bruk grenuttak eller skjøteledninger.
- Pass på at støpselet og strømkabelen ikke påføres skade. Hvis strømkabelen må erstattes, må dette utføres av vårt Autoriserte servicesenter.
- Ikke sett støpselet i stikkontakten før monteringen er fullført. Påse at det er tilgang til stikkontakten etter monteringen.
- Ikke trekk i kablen for å koble fra produktet. Trekk alltid i selve støpselet.

2.3 Vanntilkobling

ADVARSEL!

Det er fare for elektrisk støt.

- Ikke påfør skade på vannslangene.
- La vannet renne til det er rent og klart før du kopler til nye rør eller rør som ikke er blitt brukt på lengre tid, der reparasjonsarbeid er blitt utført eller nye enheter er blitt montert (vannmålere osv.).
- Sørg for at det ikke er synlige vannlekkasjer under og etter første gangs bruk av apparatet.
- Hvis vanninntaksslangen er defekt, må du umiddelbart stenge vannkranen og trekke ut støpselet. Kontakt det autoriserte servicesenteret for å erstatte vanninntaksslangen.
- Uten elektrisk strøm er ikke vannbeskyttelsessystemet aktivt. Fare for å renne over.
- Vanninntaksslangen har en sikkerhetsventil og en hylse med en indre strømkabel.

2.4 Bruk

- Legg ikke brennbare produkter, eller gjenstander som er fuktet med brennbare produkter, inn i eller i nærheten av produktet.
- Oppvaskmidler er farlig. Følg sikkerhetsanvisningene på vaskemiddelpakken.
- Ikke drikk og lek med vann i produktet.
- Ikke ta ut oppvasken fra produktet før oppvaskprogrammet er ferdig. Det kan ligge igjen vaskemiddel på oppvasken.
- Ikke oppbevar gjenstander eller påfør trykk på den åpne døren til produktet.
- Produktet kan slippe ut varm damp hvis du åpner døren mens et program er i bruk.

2.5 Service

- Kontakt et autorisert servicesenter for å reparere produktet. Bruk kun originale reservedeler.
- Vær oppmerksom på at reparasjon på egen hånd eller ikke-profesjonell

reparasjon kan ha sikkerhetsmessige konsekvenser og kan ugyldiggjøre garantien.

- Følgende reservedeler er tilgjengelig i minst 7 år etter at modellen er blitt avviklet: motor, sirkulasjons- og avløpspumpe, varmeelementer, inkludert varmpumper, rørledninger og tilhørende utstyr inkludert slanger, ventiler, filtre og aquastopper, strukturelle og indre deler relatert til døreheter, kretskort, elektroniske skjermer, trykkbrytere, termostater og sensorer, programvare og fastvare inkludert nullstillingsprogramvare. Følgende reservedeler vil være tilgjengelige i minst 10 år etter at modellen er avviklet: dørhengsel og tetninger, andre tetninger, spylearm, avløpsfilter, innvendige stativer og periferutstyr i plastikk slik som kurver og lokk. Varigheten kan være lengre i ditt land. For mer informasjon, besøk vår hjemmeside.
- Vær oppmerksom på at noen av disse reservedelene bare er tilgjengelige for

profesjonelle reparatører, og at ikke alle reservedeler er relevante for alle modeller.

- Angående lampen(e) i dette produktet og reservedeler som selges separat: Disse lampene er ment å motstå ekstreme fysiske forhold i husholdningsprodukter, for eksempel temperatur, vibrasjon, fuktighet, eller er ment å signalisere informasjon om produktets driftsstatus. De er ikke ment å brukes i andre bruksområder og egner seg ikke til rombelysning.

2.6 Avfallsbehandling

ADVARSEL!

Fare for skade og kvelning.

- Koble produktet fra strømmen.
- Kutt av strømkabelen og kast den.
- Fjern dørlåsen for å forhindre at barn og dyr stenger seg inne i produktet.

3. PRODUKTBEKRIVELSE

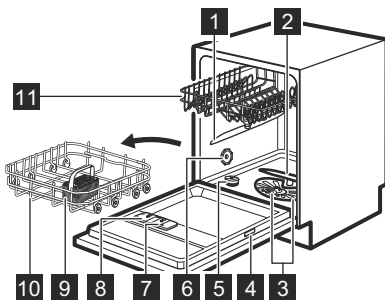

1 Øvre spylearm

- 2** Nedre spylearm
- 3** Filtre
- 4** Typeskilt
- 5** Saltbeholder
- 6** Lufting
- 7** Skyllemiddelbeholder
- 8** Oppvaskmiddelbeholder
- 9** Bestikkur
- 10** Nedre kurv
- 11** Øvre kurv



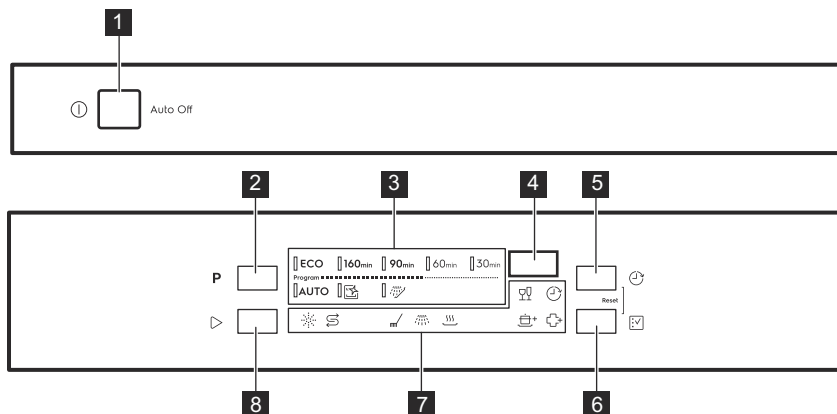





4. BETJENINGSPANEL



- 1** På/Av-knapp
- 2** Program-knapp
- 3** Programindikatorer
- 4** Display
- 5** Utsettelse-knapp

- 6** Mulighet-knapp
- 7** Indikatorer
- 8** Start-knapp

4.1 Indikatorer

| Indikator | Beskrivelse |
|--|---|
|  | Saltindikator. Den tennes når saltbeholderen er tom. Den er alltid avslått når programmet er i bruk. |
|  | Skyllemiddelindikator. Den tennes når skyllemiddelbeholderen er tom. Den er alltid avslått når programmet er i bruk. |
|  | Vaskefaseindikator. Den er påslått når vaskefasen er i gang. |
|  | Indikator for skyllefasen. Den er på når skyllefasen er i gang. |
|  | Indikator for tørkefasen. Den tennes når du velger et program med tørkefasen. Den blinker under tørkefasen er i gang. |
|  | Forsinkelsesindikator. Den tennes når du setter starttidsforvalget. |
|  | GlassCare-indikator. |
|  | ExtraPower-indikator. |
|  | ExtraHygiene-indikator. |

5. PROGRAMMER

Rekkefølgen av programmene i tabellen henviser ikke nødvendigvis til sekvensen de har på betjeningspanelet.

| Program | Oppvaskmas- skinlast | Grad av smuss | Programfaser | Tilvalg |
|--|----------------------------------|---|---|---|
| ECO 1) | Servise, bestikk, gryter, panner | Normal, lett inntørket | <ul style="list-style-type: none"> • Forvask • Oppvask 50°C • Mellomskylling • Avsluttende skylling 55°C • Tørrking • AirDry 2) | <ul style="list-style-type: none"> • ExtraPower • GlassCare • ExtraHygiene |
| 160min | Servise, bestikk, gryter, panner | Normal til godt inntørket | <ul style="list-style-type: none"> • Forvask • Oppvask 60°C • Mellomskylling • Avsluttende skylling 60°C • Tørrking • AirDry 2) | <ul style="list-style-type: none"> • ExtraPower • GlassCare • ExtraHygiene |
| 90min | Servise, bestikk, gryter, panner | Normal, lett inntørket | <ul style="list-style-type: none"> • Oppvask 60°C • Mellomskylling • Avsluttende skylling 55°C • Tørrking • AirDry 2) | <ul style="list-style-type: none"> • ExtraPower • GlassCare • ExtraHygiene |
| 60min | Servise, bestikk | Fersk, lett inntørket | <ul style="list-style-type: none"> • Oppvask 60°C • Mellomskylling • Avsluttende skylling 55°C • AirDry 2) | <ul style="list-style-type: none"> • ExtraPower • GlassCare • ExtraHygiene |
| 30min | Servise, bestikk | Fersk | <ul style="list-style-type: none"> • Oppvask 45°C • Mellomskylling • Avsluttende skylling 45°C • AirDry 2) | <ul style="list-style-type: none"> • ExtraPower • GlassCare • ExtraHygiene |
| AUTO 3) | Servise, bestikk, gryter, panner | Alle | <ul style="list-style-type: none"> • Forvask • Oppvask 50 - 60°C • Mellomskylling • Avsluttende skylling 60°C • Tørrking • AirDry 2) | |
|  4) | Ingen | For rengjøring av innsiden av produktet | <ul style="list-style-type: none"> • Rengjøring 65°C • Mellomskylling • Avsluttende skylling • AirDry 2) | |

| Program | Oppvaskmaskinlast | Grad av smuss | Programfaser | Tilvalg |
|---|-------------------|---------------|--------------|---------|
|  5) | Alle | Alle | • Forvask | |

1) Dette programmet gir deg mest mulig effektivt vann- og energiforbruk for normalt skittent bestikk og servise. Dette er standardprogrammet for testinstitutter. Dette programmet brukes til å vurdere samsvar med Ecodesign Commission forordning (EU) 2019/2022.



2) Automatisk døråpning. Referer til kapittelet «Innstillinger».

3) Produktet registrerer hvor mye oppvask som er satt i kurvene, og hvor skitten den er. Den regulerer vanntemperaturen og -mengden, energiforbruket og programtiden automatisk.

4) Dette programmet er beregnet for effektiv rengjøring av innsiden av produktet. Den fjerner kalkavsetninger og fettoppbygging. Programmet skal kjøres minst annenhver måned med avkalkingsmiddel eller et rengjøringsprodukt beregnet for oppvaskmaskiner uten oppvask.

5) Med dette programmet kan du raskt skylle av matrester fra oppvasken og forhindre at det dannes lukt i produktet. Ikke bruk oppvaskmiddel med dette programmet.

5.1 Forbruksverdier

| Program 1)2) | Vann (l) | Strøm (kWh) | Varighet (min) |
|--|----------|-------------|----------------|
| ECO | 9.9 | 0.835 | 240 |
| 160min | 11.6 | 1.160 | 160 |
| 90min | 11.7 | 1.034 | 90 |
| 60min | 12.0 | 0.990 | 60 |
| 30min | 8.2 | 0.540 | 30 |
| AUTO | 11.5 | 1.169 | 170 |
|  | 10.1 | 0.608 | 60 |
|  | 4.3 | 0.013 | 15 |

1) Vanntrykk og -temperatur, variasjoner i strømtilførsel samt tilvalg, mengden oppvask som er satt inn og hvor tilsmusset den er kan endre verdiene.

2) Verdiene for andre programmer enn ECO er bare veiledende.

5.2 Informasjon for testinstitutter

For all nødvendig informasjon om hvordan du utfører ytelsestester (i henhold til: EN60436), send en e-post til:

info.test@dishwasher-production.com

Inkluder produktnummerkoden (PNC) fra typeskiltet i forespørselen din.

For andre spørsmål vedrørende oppvaskmaskinen, se serviceboken som fulgte med apparatet.

6. TILVALG

- Standard tilvalg må aktiveres hver gang før du starter et program. Det er ikke mulig å aktivere eller deaktivere alternativer mens et program er i bruk.
- Tilvalgsknappen veksler mellom de tilgjengelige tilvalgene og deres mulige kombinasjoner.
- Ikke alle alternativer er kompatible med hverandre. Hvis du velger alternativer som ikke er kompatible, så vil produktet automatisk deaktivere ett eller flere av dem. Bare indikatorene for alternativene som fortsatt er aktive er på.
- Hvis et tilvalg ikke er tilgjengelig for et programmet, vil tilhørende indikator være av eller blinke hurtig i noen sekunder og deretter slukke.
- Aktivering av tilvalg kan påvirke vann- og energiforbruk i tillegg til programmets varighet.

6.1 GlassCare

Dette tilvalget beskytter skjær ladning, spesielt glasstøy, mot skade. Tilvalget forhindrer hurtige endringer i vasketemperaturen til det valgte programmet, og reduserer den til 45 °C.

Slik aktiverer du GlassCare



Trykk på  til indikatoren  er på.

Displayet viser den oppdaterte programvarigheten.

6.2 ExtraPower

Dette alternativet forbedrer vaskeresultatene av det valgte oppvaskprogrammet. Det øker vasketemperaturen og varigheten.



Slik aktiverer du ExtraPower

Trykk på  til indikatoren  er på. Displayet viser den oppdaterte programvarigheten.

6.3 ExtraHygiene

Dette tilvalget sørger for bedre rengjøringsresultater og at temperaturen holder seg mellom 65 og 70 ° C i minst 10 minutter under den siste skyllefasen.

Slik aktiverer du ExtraHygiene

Trykk på  til indikatoren  er på. Displayet viser den oppdaterte programvarigheten.

7. INNSTILLINGER

7.1 Programvalgmodus og brukermodus

Når produktet er i programvalgmodus, kan du stille inn et program og gå inn i brukermodus.

Innstillinger som er tilgjengelige i brukermodus:



- Nivået på vannmykner i henhold til vannhardheten.
- Aktivering eller deaktivering av varsling om tomt for skyllemiddel.
- Aktivering eller deaktivering av AirDry.

Lagrede innstillinger forblir gyldige til du endrer dem igjen.

Slik angir du programvalgmodus



Produktet er i programvalgmodus når programindikatoren **ECO** er på og displayet viser programvarigheten.

Etter aktivering er Produktet som standard i programvalgmodus. Hvis ikke, sett programvalgmodus på følgende måte:

Trykk samtidig inn og hold inne  og  til produktet er i programvalgmodus.

Slik kommer du til brukermodus

Påse at Produktet er i programvalgmodus.

For å gå inn i brukermodus, trykk og hold samtidig  og  til indikatorene **ECO**, **160**min og **90**min blinker og displayet er tomt.

7.2 Vannmykner

Vannmykneren fjerner mineraler fra vanntilførselen, som ellers ville ha negativ effekt på vaskeresultatene og produktet.

Jo høyere dette mineralinnholdet er, jo hardere er vannet. Vannhardheten måles i ekvivalensskalaer.

Vannhardhet

| Tyske grader (°dH) | Franske grader (°fH) | mmol/l | mg/l (ppm) | Clarkegrader | Vannmyknernivå |
|--------------------|----------------------|-----------|------------|--------------|----------------|
| 47 - 50 | 84 - 90 | 8.4 - 9.0 | 835 - 904 | 58 - 63 | 10 |
| 43 - 46 | 76 - 83 | 7.6 - 8.3 | 755 - 834 | 53 - 57 | 9 |
| 37 - 42 | 65 - 75 | 6.5 - 7.5 | 645 - 754 | 46 - 52 | 8 |
| 29 - 36 | 51 - 64 | 5.1 - 6.4 | 505 - 644 | 36 - 45 | 7 |
| 23 - 28 | 40 - 50 | 4.0 - 5.0 | 395 - 504 | 28 - 35 | 6 |
| 19 - 22 | 33 - 39 | 3.3 - 3.9 | 325 - 394 | 23 - 27 | 5 |
| 15 - 18 | 26 - 32 | 2.6 - 3.2 | 255 - 324 | 18 - 22 | 4 |
| 11 - 14 | 19 - 25 | 1.9 - 2.5 | 185 - 254 | 13 - 17 | 3 |
| 4 - 10 | 7 - 18 | 0.7 - 1.8 | 70 - 184 | 5 - 12 | 2 |
| <4 | <7 | <0.7 | <70 | < 5 | 1 |

Vannmykneren gjennomgår en automatisk regenereringsprosess. ¹⁾

Slik stiller du inn vannhardhetsnivået

Påse at apparatet er i brukermodus.

Vannmyknernivået skal justeres i henhold til vannhardheten på vannforsyningen din. Justeringen er nødvendig uavhengig av hvilken vaskemiddeltype som brukes for å sikre gode oppvaskeresultater og for å holde saltindikatoren aktiv. Det lokale vannverket ditt kan gi deg råd om vannhardhet i området ditt. Standard fabrikkinnstilling er nivå 5.



Multi-tabletter med salt er ikke effektive nok til å mykne hardt vann.

1. Trykk på **P**.

- Indikatoren **ECO** blinker fremdeles.
- De resterende indikatorene er av.
- Displayet viser den gjeldende

vannhardhetsinnstillingen f.eks. **5 L** = nivå 5.

¹⁾ For riktig vannmyknerdrift må harpiksen til myknerenheten regenereres regelmessig. Denne prosessen er automatisk og er del av den normale driften til oppvaskmaskinen. Hyppigheten av regenerering avhenger av innstillingen for vannmyknernivå. Jo høyere nivå, jo hyppigere regenerering. Ved høye nivåer skjer regenerering to ganger i en syklus: under oppvask og etter den siste skyllingen. Ved lavere nivåer skjer regenerering kun etter den siste skyllingen. Skyllingen med mykner skjer i begynnelsen av den påfølgende syklusen. På høye nivåer skjer den også på slutten av oppvasken. Skyllingen av mykneren ender med en fullstendig drenering. Regenereringen øker programmets varighet med maksimalt 5 min, vannforbruket med maksimalt 4 l, og energiforbruket med 2 Wt. Under gjeldende standard laboratorieforhold med vannhardhet 2,5 mmol/l (vannmykner: nivå 3), vil regenereringen skje hver 62. l av brukt vann. Vanntrykk, vanntemperatur og variasjoner i hovedstrømforsyningen kan endre verdiene.

2. Trykk på **P** gjentatte ganger for å endre innstillingen.
3. Trykk på av/på-knappen for å bekrefte innstillingen.

7.3 Varsling om tom skyllemiddelbeholder







Skyblemiddel bidrar til å tørke oppvasken uten striper og flekker. Det frigjøres automatisk under den siste skyllingen.

Når skyllemiddelkammeret er tomt, slås skyllemiddelindikatoren på. Dersom tørkeresultatene er tilfredsstillende når du bare bruker multi-tabletter, kan du deaktivere varsel for påfylling av skyllemiddelet. Bruk imidlertid alltid skyllemiddel for best mulig tørkeresultat.

Hvis du bruker standard oppvaskmiddel eller multi-tabletter uten skyllemiddel, aktiver varsling slik at indikatoren for påfylling av skyllemiddel er aktivert.

Slik deaktiverer du varslet for tomt skyllemiddel

Påse at apparatet er i brukermodus.

1. Trykk på .
 - Indikatoren **160min** blinker fremdeles.
 - De resterende indikatorene er av.
 - Displayet viser gjeldende innstilling.
 -   = varslet for tomt skyllemiddel er deaktivert.
 -   = varslet for tomt skyllemiddel er aktivert.
2. Trykk på  for å endre innstillingen.
3. Trykk på av/på-knappen for å bekrefte innstillingen.

7.4 AirDry

AirDry forbedrer tørkeresultatet med mindre strømforbruk. Døren åpner seg automatisk under tørkesyklusen og blir stående åpen. Deaktivering av funksjonen kan redusere tørkeytelsen.

AirDry aktiveres automatisk med alle programmene, bortsett fra  (hvis aktuelt).

Tørkefasens varighet og dørens åpningstid varierer avhengig av valgt(e) program og alternativer.







Når AirDry åpner døren, viser displayet gjenværende tid for programmet som kjører.

FORSIKTIG!

Ikke prøv å lukke døren før etter 2 minutter etter en automatisk åpning. Dette kan skade produktet. Etterpå lukkes døren i minst 3 minutter til, og programmet slutter.

Slik deaktiverer du AirDry

Påse at apparatet er i brukermodus.

1. Trykk på .
 - Indikatoren **90min** blinker fremdeles.
 - De resterende indikatorene er av.
 - Displayet viser gjeldende innstilling:
 -   = AirDry er deaktivert.
 -   = AirDry er aktivert.
2. Trykk på  for å endre innstillingen.
3. Trykk på av/på-knappen for å bekrefte innstillingen.

8. FØR FØRSTEGANGS BRUK

1. **Still inn nivået på vannavherderen i henhold til vannhardheten i ditt område.**
 2. Fyll saltbeholderen.
 3. Fyll skyllemiddelbeholderen.
 4. Åpne vannkranen.
 5. Kjør et program med vaskemiddel for å fjerne eventuelle rester fra produksjonsprosessen. Sett ikke servise i kurvene.
- Når du starter et program, kan produktet bruke opptil 5 minutter på å lade harpiksen i

vannmykneren. Vaskefasen starter bare etter at denne prosedyren er fullført. Prosedyren gjentas med jevne mellomrom.

8.1 Saltbeholderen

⚠ FORSIKTIG!

Bruk kun regenereringssalt for oppvaskmaskiner. Ikke bruk kjøkkensalt.

Saltet brukes til å lade opp harpiksen i vannmykneren, og til å sikre gode vaskeresultater i daglig bruk.

Slik fyller du saltbeholderen

1. Drei lokket på saltbeholderen mot klokken og fjern det.
2. Hell 1 liter vann i saltbeholderen (kun første gang).
3. Fyll saltbeholderen med 1 kg salt (til den er full).

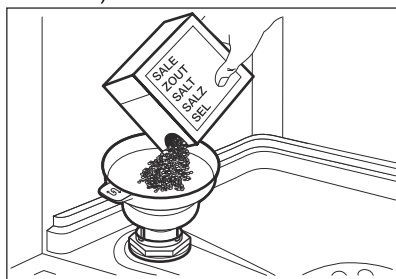

4. Rist trakten forsiktig ved å holde i håndtaket for å få inn de siste kornene.
5. Fjern saltet rundt åpningen i saltbeholderen.

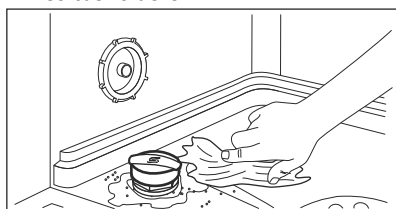

6. Vri lokket med klokken for å lukke saltbeholderen.

⚠ FORSIKTIG!

Det kan komme vann og salt ut av saltbeholderen når du fyller den. For å forhindre korrosjon, fyll saltbeholderen og start deretter umiddelbart en komplett oppvasksyklus med vaskemiddel.

8.2 Slik fyller du skyllemiddelbeholderen

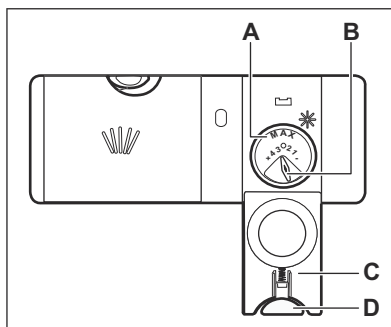

⚠ FORSIKTIG!

Rommet (A) er kun for skyllemiddel. Ikke fyll det med vaskemiddel.

⚠ FORSIKTIG!

Bruk kun skyllemiddel som er spesifikt beregnet på oppvaskmaskiner.

1. Trykk på utløserknappen (D) for å åpne lokket (C).
2. Fyll beholderen (A) inntil skyllemiddelet når merket «MAX».
3. Tørk bort skyllemiddelsøl med en absorberende klut for å unngå at det dannes mye skum.
4. Lukk lokket. Sørg for at utløserknappen låses på plass.



Du kan dreie på programvelgeren for utsluppet mengde (B) mellom posisjon 1 (lavest mengde) og posisjon 4 eller 6 (høyeste mengde).

9. DAGLIG BRUK

1. Åpne vannkranen.

- Trykk av/på-knappen for å slå på produktet.

Påse at produktet er i programvalgmodus.

- Fyll saltbeholderen hvis saltindikatoren er på.
 - Fyll skyllemiddelbeholderen hvis skyllemiddelindikatoren er på.
- Fyll kurvene.
 - Tilsett oppvaskmiddel.
 - Velg og start et program i henhold til oppvasktype og smussgrad.

9.1 Bruke oppvaskmiddel

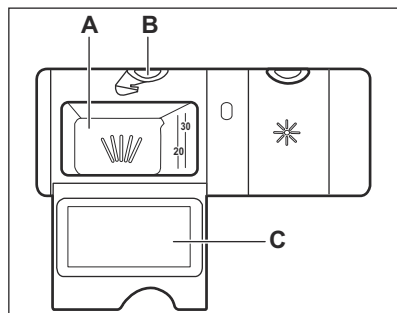

⚠ FORSIKTIG!

Bruk bare oppvaskmidler som er spesielt laget for oppvaskmaskiner.

- Trykk på utløserknappen (B) for å åpne lokket (C).
- Fyll vaskemiddel i pulver eller tabletter i beholderen (A).
- Hvis oppvaskprogrammet har en forskyllingsfase, må du tilsette litt oppvaskmiddel på innsiden av døren.
- Lukk lokket. Sørg for at utløserknappen låses på plass.



For informasjon om vaskemiddeldose, se produsentens anvisninger på emballasjen til produktet. Vanligvis er 20–25 ml gelvaskemiddel tilstrekkelig for å vaske en vask med normalt skittent oppvask.



Ikke fyll seksjonen (A) med mer enn 30 ml gelvaskemiddel.

9.2 Stille inn og starte et program

Auto Off-funksjon

Denne funksjonen sparer strøm ved å slå av produktet når det ikke er i drift.

Funksjonen er i bruk:

- Når programmet er ferdig.
- Etter 5 minutter hvis et program ikke har startet.

Starte et program

- Trykk på på/av-knappen for å slå på produktet. Påse at produktet er i programvalgmodus.
- Lukk produktets dør.
- Trykk på **P** gjentatte ganger inntil indikatoren av det ønskede programmet er på.
Displayet viser programvarigheten.
- Angi gjeldende tilvalg etter behov.
- Trykk på for å starte programmet.
 - Indikatoren for fasen er på.
 - Programmets varighet teller ned i minutter.

Starte et program med utsatt start

- Velg et program.
- Trykk på gjentatte ganger inntil displayet viser ønsket forsinket tid (fra 1 til 24 timer).
- Trykk på for å starte nedtellingen.
 - Indikatoren er på.
 - Resttiden telles ned til i timer. Den siste timen vises i minutter.

Når nedtellingen er fullført, starter programmet og kjørefase-indikatoren tennes.

Indikatoren være av.

Åpning av døren når apparatet er i bruk

Hvis du åpner døren mens et program går, vil produktet stoppe. Det kan påvirke energiforbruket og programvarigheten. Etter at du lukker døren fortsetter apparatet fra avbruddspunktet.



Hvis døren åpnes i mer enn 30 sekunder i tørkefasen, avsluttes det kjørende programmet. Dette skjer ikke dersom døren blir åpnet av AirDry-funksjonen.



Ikke prøv å lukke produktets dør innen 2 minutter etter AirDry åpner den automatisk, siden dette kan føre til skade på produktet.
Etterpå lukkes døren i minst 3 minutter til, og programmet slutter.

Avbryte utsatt start mens nedtellingen er i gang

Når du avbryter utsatt start må du stille inn et program og tilvalgene på nytt.

Trykk samtidig inn og hold inne og til produktet er i programvalgmodus.

Avbryte programmet

Trykk samtidig inn og hold inne og til produktet er i programvalgmodus. Kontroller at det er oppvaskmiddel i oppvaskmiddelbeholderen før du starter et nytt program.

Programslutt

Når programmet er ferdig, vil Auto Off - funksjonen slå av apparatet automatisk.

Alle knappene er inaktive unntatt på/av-knappen.

Steng vannkranen.

10. RÅD OG TIPS

10.1 Generelt

Følg rådene nedenfor for å sørge for optimale rengjørings- og tørkeresultater i daglig bruk for å beskytte miljøet.

- Å vaske tallerkener i oppvaskmaskinen slik det er beskrevet i brukerhåndboken, bruker vanligvis mindre vann og energi enn å vaske tallerkener for hånd.
- Last oppvaskmaskinen til full kapasitet for å spare vann og energi. For best mulig rengjøringsresultat, ordne gjenstander i kurvene som beskrevet i bruksanvisningen og ikke overbelast kurvene.
- Ikke forhåndsskylt serviset for hånd. Vann- og strømforbruket øker. Ved behov kan du velge et program med en forvaskfase.
- Fjern større matrester fra tallerkenene og tøm kopper og glass før du setter dem i produktet.
- Sørg for at gjenstander i kurvene ikke berører eller dekker hverandre. Bare da kan vannet helt nå og vaske opp.
- Velg program i forhold til hva slags vask det er og hvor skittent det er. **ECO** gir mest mulig effektiv bruk av vann og energiforbruk.

- For å forhindre at kalkbelegg bygger seg opp inni produktet:
 - Fyll saltbeholderen når det er nødvendig.
 - Bruk anbefalt dosering av oppvaskmiddel og skyllemiddel.
 - Sørg for at det aktuelle nivået på vannmykneren samsvarer med vannhardheten.
 - Følg instruksjonene i kapittelet «Stell og rengjøring».

10.2 Bruk salt, skyllemiddel og såpe

- Bare bruk salt, skyllemiddel og såpe som er beregnet på oppvaskmaskiner. Andre produkter kan skade produktet.
- I områder med hardt og veldig hardt vann anbefaler vi å bruke enkelt oppvaskmiddel (pudder, gele, tabletter uten tilleggsfunksjoner), skyllemiddel og salt separat for optimale rengjørings- og tørkeresultater.
- Oppvaskmiddeltablettene vil ikke løses helt opp ved bruk av korte programmer. Vi anbefaler at du bruker oppvaskmiddeltabletter sammen med lange programmer.

- Bruk alltid riktig mengde vaskemiddel. Utilstrekkelig dosering av vaskemiddel kan føre til dårlige rengjøringsresultater og hardvannsfilm eller flekker på gjenstandene. Hvis du bruker for mye vaskemiddel med mykt eller myknet vann, resulterer det i vaskemiddelrester på oppvasken. Juster mengden vaskemiddel basert på vannets hardhet. Les anvisningene fra produsenten på oppvaskmiddelet.
- Bruk alltid riktig mengde skyllemiddel. Utilstrekkelig dosering av skyllemiddel reduserer tørkeresultatene. Å bruke for mye skyllemiddel resulterer i blålige lag på gjenstandene.
- Forsikre deg om at vannmyknernivået er korrekt. Hvis nivået er for høyt, kan den økte mengden salt i vannet føre til rust på bestikk.

10.3 Slik gjør du om du ikke lenger ønsker å bruke multitabletter

Før du begynner å bruke separat rengjøringsmiddel, salt og skyllemiddel, fullfører du følgende trinn:

1. Still inn det høyeste nivået på vannmykneren.
2. Sikre at beholderne for salt og skyllemiddel er fulle.
3. Start det korteste programmet med en skyllefase. Bruk ikke oppvaskmiddel og sett oppvask i kurvene.
4. Når programmet er ferdig, justerer du vannmykneren i henhold til vannhardheten der du bor.
5. Slik aktiverer du skyllemiddelbeholderen.
6. Aktiver varsel om tomt for skyllemiddel.

10.4 Fyll kurvene

- Bruk alltid hele plassen i kurvene.
- Apparatet skal bare brukes til å vaske artikler som er egnet for oppvaskmaskin.
- Bruk ikke produktet til å vaske gjenstander som er laget av tre, horn, aluminium, tinn eller kobber da de kan sprekke, fordreie, bli misfarget eller hakkete.

- Du må ikke vaske vannabsorberende gjenstander i apparatet (svamper, kjøkkenhåndklær).
- Sett dype gjenstander (kopper, glass og kjeler) med åpningen vendt ned.
- Forsikre deg om at ikke glassenelementene ikke berører hverandre.
- Plasser lette redskaper i den øvre kurven. Forsikre deg om at gjenstandene ikke kan bevege seg fritt.
- Legg bestikk og små gjenstander i bestikkkurven.
- Flytt den øvre kurven oppover for å gjøre plass til store gjenstander i den nedre kurven.
- Forsikre deg om at spylearmene kan rotere fritt før du starter et program.

10.5 Før du starter et program

Før du starter det valgte programmet må du sørge for at:

- Filtrene er rene og riktig montert.
- Lokket på saltbeholderen er fast.
- Spylearmene er ikke tette.
- Det er nok salt og skyllemiddel (med mindre du bruker kombi-oppvaskmiddeletabletter).
- Ordningen av gjenstandene i kurvene er korrekt.
- Programmet er egnet for typen servise og smussgrad.
- Riktig mengde vaskemiddel brukes.

10.6 Tømme kurvene

1. La serviset avkjøle seg før du tar det ut av produktet. Varme elementer kan lett bli skadet.
2. Tøm den nedre kurven først, og deretter den øvre.



Når programmet er slutt, kan det fortsatt være vann på innsideoverflatene av produktet.

11. PLEIE OG RENGJØRING

⚠ ADVARSEL!

Slå av apparatet og trekk støpselet ut av stikkkontakten før rengjøring og vedlikehold.



Skitne filtre og tette spylearmer reduserer vaskeresultatene. Kontroller disse jevnlig og rengjør dem om nødvendig.

11.1 Innvendig rengjøring

- Rengjør produktet innvendig med en myk, fuktig klut.
- Du må aldri bruke skurende oppvaskmidler, skuresvamper, skarpe gjenstander, sterke kjemikalier, skrubb eller løsemidler.
- Rengjør døren, inkludert gummipakningen, en gang i uken.
- For å opprettholde optimal ytelse for apparatet, bruk et rengjøringsprodukt for oppvaskmaskiner minst annenhver måned. Følg instruksjonene på produktpakningen nøye.
- Bruk det automatiske rengjøringsprogrammet for optimale rengjøringsresultater.
- Ved jevnlig bruk av hurtigprogrammer, kan det bygge seg opp fett og kalk inne i produktet. For å unngå dette, kjør langvarige programmer minst to ganger per måned.

11.2 Fjerne fremmedlegemer

Kontroller filterene og bunnplassen etter hver bruk av oppvaskmaskinen. Fremmedlegemer (f.eks. glass, plast, bein eller tannpikere osv.) reduserer effektiviteten av rengjøringen og kan forårsake skade på avløpspumpen.

⚠ FORSIKTIG!

Hvis du ikke kan fjerne fremmedlegemene, må du kontakte et autorisert servicesenter.

1. Demonter filtersystemet som beskrevet i dette kapitlet.

2. Fjern eventuelle fremmedlegemer manuelt.
3. Sett inn filterene igjen som beskrevet i dette kapitlet.

11.3 Utvendig rengjøring

- Rengjør produktet med en fuktig, myk klut.
- Bare kun nøytrale rengjøringsmidler.
- Du må aldri bruke skurende oppvaskmidler, skuresvamper eller løsemidler.

11.4 Rengjøre filterene

Filtersystemet består av 3 deler.

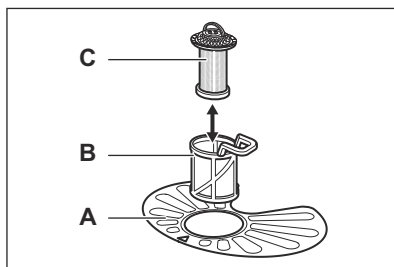

1. Drei filteret (B) mot klokken og fjern det.

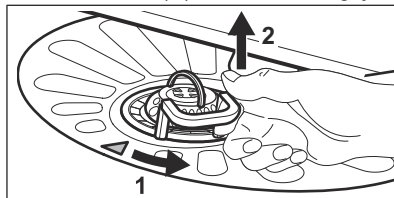

2. Fjern filteret (C) fra filter (B).
3. Fjern det flate filteret (A).
4. Vask filterene.

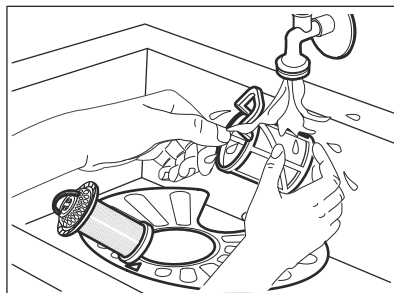

- Sørg for at det ikke er rester av mat eller jord i eller rundt kanten av sumpen.
- Sett det flate filteret tilbake på plass (A). Sørg for at det er riktig plassert under de 2 føringene.

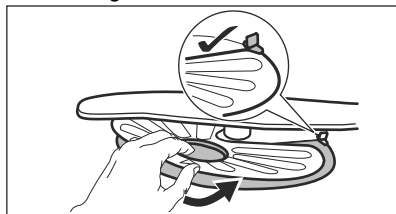

- Sett sammen filterene (B) og (C) igjen.
- Sett filteret (B) tilbake i det flate filteret (A). Drei det med klokken til det låses.

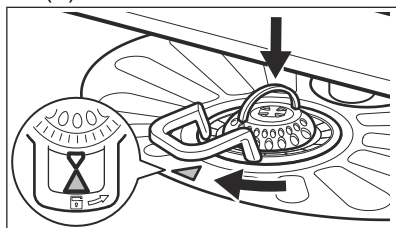

⚠ FORSIKTIG!

En feil plassering på filterene kan føre til dårlige vaskeresultater og skade på produktet.

11.5 Rengjøre den nedre spylearmen

- For å fjerne den nedre spylearmen, trekk den oppover.

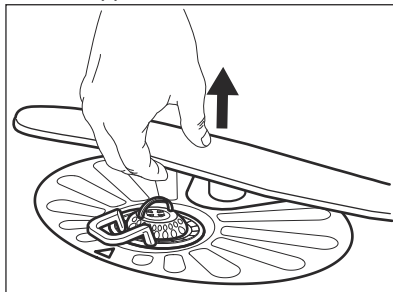

- Vask spylearmen under rennende vann. Bruk et redskap med tynn spiss, f.eks. en tannpirker, for å fjerne smusspartikler fra hullene. Før vann gjennom hullene for å vaske smusspartikler vekk fra innsiden.
- For å sette spylearmen tilbake på plass, trykk den nedover.

11.6 Rengjøre den øvre spylearmen

Ikke fjern den øvre spylearmen. Hvis åpningene i spylearmen er tette, fjern de gjenværende partiklene med en tynn, spiss gjenstand, f.eks. en tannpirker.

12. FEILSØKING

⚠ ADVARSEL!

Uriktig reparasjon av produktet kan utgjøre fare for brukerens sikkerhet. Alle reparasjoner må utføres av kvalifisert personell.

De aller fleste problemene som oppstår under daglig bruk kan løses uten å måtte ta kontakt med et autorisert servicesenter.

Se tabellen nedenfor for informasjon om mulige problemer.

Ved enkelte problemer viser displayet en alarmkode.

Problem og alarmkode

Mulig årsak og løsning

Produktet starter ikke.

- Påse at støpselet er tilkoblet stikkkontakten.
- Påse at det ikke er skadede sikringer i sikringsskapet.

| Problem og alarmkode | Mulig årsak og løsning |
|---|---|
| Programmet starter ikke. | <ul style="list-style-type: none"> • Sørg for at døren på produktet er lukket. • Trykk på startknappen. • Hvis utsatt start er valgt, avbryt innstillingen eller vent til nedtellingen avsluttes. • Produktet gjenoppretter harpiksen i vannmykneren. Proseedyrens varighet er omtrent 5 minutter. |
| Produktet tar ikke inn vann. Displayet viser i10 eller i11 . | <ul style="list-style-type: none"> • Sørg for at vannkranen er åpen. • Sørg for at trykket til vannforsyningen ikke er for lavt. Kontakt det lokale vannverket for å få tak i denne informasjonen. • Kontroller at vannkranen ikke er tett. • Kontroller at filteret i inntaksslengen ikke er tett. • Sørg for at inntaksslengen ikke er knekt eller bøyd. |
| Produktet tømmer ikke vannet. Displayet viser i20 . | <ul style="list-style-type: none"> • Sørg for at avløpsrøret ikke er tett. • Kontroller at det innvendige filtersystemet ikke er tett. • Kontroller at avløpsslangen ikke er knekt eller bøyd. |
| Lekkasjestoppssystemet er på. Displayet viser i30 . | <ul style="list-style-type: none"> • Steng vannkranen. • Se til at produktet er riktig installert. • Sørg for at kurvene er lastet som anvist i brukerveiledningen. |
| Feil i deteksjonssensoren for vannivå. Displayet viser i41 – i44 . | <ul style="list-style-type: none"> • Kontroller at filterene er rene. • Slå produktet av og på. |
| Feil i vaskepumpen eller avløpspumpen. Displayet viser i51 – i59 eller i5A – i5F . | <ul style="list-style-type: none"> • Slå produktet av og på. |
| Temperaturen på vannet inne i produktet er for høy, eller det oppsto en feil med temperatursensoren. Displayet viser i61 eller i69 . | <ul style="list-style-type: none"> • Sørg for at inntaksvannets temperatur ikke overstiger 60 °C. • Slå produktet av og på. |
| Teknisk feilfunksjon i produktet. Displayet viser iC0 eller iC3 . | <ul style="list-style-type: none"> • Slå produktet av og på. |
| Vannivået i produktet er for høyt. Displayet viser iF1 . | <ul style="list-style-type: none"> • Slå produktet av og på. • Kontroller at filterene er rene. • Kontroller at uttaksslengen er montert i riktig høyde over gulvet. Se installasjonsanvisningene. |
| Produktet stopper og starter flere ganger under bruk. | <ul style="list-style-type: none"> • Det er normalt. Det gir beste vaskeresultat, og sparer energi. |
| Programmet tar for lang tid | <ul style="list-style-type: none"> • Hvis utsatt start er valgt, avbryt innstillingen eller vent til nedtellingen avsluttes. |
| Den viste programvarigheten er forskjellig fra varigheten i tabellen for forbruksverdi. | <ul style="list-style-type: none"> • Vanntrykk og -temperatur, variasjoner i strømtilførsel samt tilvalg, mengden oppvask som er satt inn og hvor tilsmuttet den er kan endre programvarigheten. |

| Problem og alarmkode | Mulig årsak og løsning |
|---|---|
| Tid som gjenstår i displayet øker og hopper til nesten slutten av programtiden. | <ul style="list-style-type: none"> • Dette er ikke en feil. Produktet fungerer som det skal. |
| Liten lekkasje fra produktets dør. | <ul style="list-style-type: none"> • Produktet står ikke i vater. Løsne eller stramme de regulerbare bena (hvis nødvendig). • Døren til produktet står ikke sentrert i forhold til karet. Juster den bakre foten (hvis nødvendig). |
| Døren til produktet er vanskelig å lukke. | <ul style="list-style-type: none"> • Produktet står ikke i vater. Løsne eller stramme de regulerbare bena (hvis nødvendig). • Deler av serviset stikker ut av kurvene. |
| Produktets dør åpnes under vaskesyklusen. | <ul style="list-style-type: none"> • AirDry-funksjonen er aktivert. Du kan deaktivere funksjonen. Se "Innstillinger". |
| Rasle- eller bankelyder fra innsiden av produktet. | <ul style="list-style-type: none"> • Serviset er ikke plassert riktig i kurvene. Se brosjyren om å laste kurvene. • Pass på at spylearmene kan rotere fritt. |
| Produktet utløser sikringen. | <ul style="list-style-type: none"> • Det er ikke tilstrekkelig strømstyrke til å forsyne alle produkter som brukes samtidig. Kontroller strømstyrken i kretsen og målerkapasiteten, eller slå av et av produktene som er i bruk. • Intern elektrisk feil på produktet. Kontakt et autorisert servicesenter. |



Se «**Før første gangs bruk**», «**Daglig bruk**» eller «**Råd og tips**» for andre mulige årsaker.

Slå produktet av og på etter at du har sjekket apparatet. Kontakt et godkjent servicesenter hvis feilen oppstår igjen.



Kontakt et godkjent serviceverksted for alarmkoder som ikke er beskrevet i tabellen.

ADVARSEL!

Vi anbefaler ikke å bruke produktet før problemet er løst. Koble fra produktet, og ikke koble det til igjen før du er sikker på at det fungerer som det skal.

12.1 Oppvask- og tørkeresultater er ikke tilfredsstillende

| Problem | Mulig årsak og løsning |
|--------------------------|---|
| Dårlige vaskeresultater. | <ul style="list-style-type: none"> • Referer til Daglig bruk, Råd og Tips og til brosjyren om fylling av kurvene. • Bruk mer intensive vaskeprogrammer. • Aktiver ExtraPower-alternativet for å forbedre vaskeresultater av et valgt program. • Rengjør dysene og filtrene på spylearmen. Se Stell og rengjøring. |

| Problem | Mulig årsak og løsning |
|---|--|
| Dårlige tørkeresultater. | <ul style="list-style-type: none"> • Serviset ble liggende for lenge i det lukkede produktet. Aktiver AirDry for å slå på automatisk åpning av døren og for å forbedre tørkeytelsen. • Det er tomt for glansmiddel eller doseringen er ikke tilstrekkelig. Fyll glansmiddelbeholderen eller sett doseringen til et høyere nivå. • Glansmiddelet kan være årsaken. • Bruk alltid glansmiddel, selv med multitabletter. • Det kan være at plastgjenstander må tørkes i håndkle. • Tørkefasen er ikke en del av vaskeprogrammet. Referer til programtabellen. |
| Hvitaktige striper eller blålig belegg på glass og servise. | <ul style="list-style-type: none"> • For mye glansmiddel slippes ut. Juster doseringen til et lavere nivå. • Mengden oppvaskmiddel er for høy. |
| Flekker og tørre vanndråper på glass og servise. | <ul style="list-style-type: none"> • Det er ikke tilstrekkelig med glansmiddel. Juster doseringen til et høyere nivå. • Glansmiddelet kan være årsaken. |
| Innsiden av produktet er vått. | <ul style="list-style-type: none"> • Dette er ikke en feil ved produktet. Fuktig luft kondenserer på produktets vegger. |
| Uvanlig skum under vasking. | <ul style="list-style-type: none"> • Bruk oppvaskmiddelet som er beregnet spesifikt for oppvaskmaskiner. • Bruk vaskemiddel fra en annen produsent. • Ikke forhåndsskylld under rennende vann. |
| Spor av rust på bestikk. | <ul style="list-style-type: none"> • Det er for mye salt i vannet som brukes til vasking. Referer til innstilling for vannmykner. • Bestikk av sølv og rustfritt stål ble plassert sammen. Unngå å sette ting i sølv og rustfritt stål i nærheten av hverandre. |
| Rester av oppvaskmiddel igjen i beholderen når programmet er slutt. | <ul style="list-style-type: none"> • Oppvaskmiddeltabletten ble sittende fast i beholderen og ble derfor ikke godt nok vasket bort av vannet. • Vann kan ikke vaske bort vaskemiddel fra beholderen. Påse at spylearmene ikke er blokkerte eller tette. • Sørg for at gjenstandene i kurvene ikke hindrer at lokket på oppvaskmiddelbeholderen åpnes. |
| Det er lukt inne i produktet. | <ul style="list-style-type: none"> • Referer til kapittelet Stell og rengjøring. • Start -programmet med et avkalkingsmiddel eller et rengjøringsprodukt beregnet for oppvaskmaskiner. |
| Kalkrester på servise, i produktet og på innsiden av døren. | <ul style="list-style-type: none"> • Saltnivået er lavt, kontroller etterfyllingsindikatoren. • Lokket på saltbeholderen er løs. • Springvannet ditt er hardt. Referer til innstilling for vannmykner. • Bruk salt og still inn på regenerering av vannmykner når multifunksjonstabletter brukes. Referer til innstilling for vannmykner. • Start -programmet med et avkalkingsmiddel beregnet for oppvaskmaskiner. • Hvis kalkavleiringer vedvarer, rengjør produktet med egnede vaskemidler. • Prøv et annet rengjøringsmiddel. • Kontakt produsenten av oppvaskmiddelet. |

| Problem | Mulig årsak og løsning |
|---------------------------------------|---|
| Matt, misfarget eller skår i servise. | <ul style="list-style-type: none"> • Sørg for at gjenstander som er egnet for oppvaskmaskiner vaskes i produktet. • Fyll og tøm kurvene forsiktig. Se brosjyren om fylling av kurvene. • Plasser skjøre gjenstander i den øvre kurven. • Aktiver GlassCare-alternativet for å sørge for at glasstøy og delikate gjenstander blir tatt spesielt vare på. |

Referer til Før førstegangs bruk, Daglig bruk eller Råd og Tips for andre mulige årsaker.

13. TEKNISKE DATA

| | | |
|--------------------------------|--|-----------------------|
| Mål | Bredde/høyde/dybde (mm) | 597 / 818 - 878 / 576 |
| Elektrisk tilkobling 1) | Spenning (V) | 220 – 240 |
| | Frekvens (Hz) | 50 |
| Vannforsyningsstrykk | Min. / maks. MPa (bar) | 0.05 (0.5) / 1 (10) |
| Vannforsyning | Kaldt vann eller varmt vann (°C) 2) | min. 5 - maks. 60 |
| Kapasitet | Kuverter | 13 |

1) Referer til typeskiltet for andre verdier.

2) Hvis varmtvannet kommer fra alternativ energikilde (for eksempel solcellepaneler), bruk varmtvannsforsyningen for å redusere strømforbruket.

13.1 Kobling til EU EPREL-databasen

QR-koden på energietiketten som fulgte med produktet, gir en nettløse til registreringen av dette produktet i EU EPREL-databasen.

Oppbevar energietiketten kun for henvisning med denne brukerhåndboken samt alle andre dokumenter som fulgte med produktet.

Det er også mulig å finne informasjonen relatert til ytelsen til produktet i EU EPREL-databasen med koblingen <https://eprel.ec.europa.eu> og modellnavnet, samt produktnummeret som du finner på merkeskiltet til produktet. Referer til kapittelet «Produktbeskrivelse».

14. BESKYTTELSE AV MILJØET

Resirkuler materialer som er merket med symbolet . Legg emballasjen i riktige beholdere for å resirkulere det. Bidrar til å beskytte miljøet, menneskers helse og for å resirkulere avfall av elektriske og elektroniske produkter. Ikke kast produkter som er merket

med symbolet  sammen med husholdningsavfallet. Produktet kan leveres der hvor tilsvarende produkt selges eller på miljøstasjonen i kommunen. Kontakt kommunen for nærmere opplysninger.

Välkommen till Electrolux! Tack för att du har valt en av våra produkter.



Få tips om användning, broschyrer, felsökning, service- och reparationsinformation:
www.electrolux.com/support

Med reservation för ändringar.

INNEHÅLL

| | |
|----------------------------------|----|
| 1. SÄKERHETSINFORMATION..... | 22 |
| 2. SÄKERHETSINSTRUKTIONER..... | 24 |
| 3. PRODUKTBEKRIVNING..... | 25 |
| 4. KONTROLLPANEL..... | 26 |
| 5. PROGRAM..... | 27 |
| 6. TILLVAL..... | 29 |
| 7. INSTÄLLNINGAR..... | 29 |
| 8. FÖRE FÖRSTA ANVÄNDNING..... | 31 |
| 9. DAGLIG ANVÄNDNING..... | 32 |
| 10. RÅD OCH TIPS..... | 34 |
| 11. UNDERHÅLL OCH RENGÖRING..... | 35 |
| 12. FELSÖKNING..... | 37 |
| 13. TEKNISKA DATA..... | 41 |
| 14. MILJÖSKYDD..... | 41 |

1. ⚠ SÄKERHETSINFORMATION

Läs noga de bifogade instruktionerna före installation och användning av produkten. Tillverkaren är inte ansvarig för eventuella personskador eller andra skador som uppkommit som ett resultat av felaktig installation eller användning. Förvara alltid bruksanvisningen på en säker och tillgänglig plats för framtida bruk.

1.1 Säkerhet för barn och personer med funktionsnedsättning

- Denna produkt kan användas av barn från 8 års ålder och uppåt, och av personer med nedsatt fysisk, sensorisk eller mental förmåga, samt personer med bristande erfarenhet och kunskap om de övervakas eller instrueras om hur produkten används på ett säkert sätt och förstår de risker

som är förknippade med användningen. Barn under 8 år eller personer med mycket omfattande och komplexa funktionsnedsättningar ska inte vistas i närheten av produkten utan ständig uppsikt.

- Barn ska övervakas så att de inte leker med maskinen.
- Förvara rengöringsmedel utom räckhåll för barn.
- Håll barn och husdjur borta från produkten när luckan är öppen.
- Barn får inte utföra rengöring och underhåll av produkten utan uppsikt.

1.2 Allmän säkerhet

- Denna maskin är endast avsedd för rengöring av hushållsartiklar och porslin.
- Denna produkt är avsedd för enskilt hushållsbruk inomhus.
- Produkten kan användas i kontor, hotellrum, gårdsgästhus och liknande boenden där sådan användning inte innebär att genomsnittlig hushållsförbrukning överskrids.
- Ändra inte produktens specifikationer
- Vattentrycket (minimum och maximum) måste vara mellan 0.05 (0.5) / 1 (10) bar (MPa).
- Följ maximalt antal 13 kuvert.
- Produktens lucka får inte lämnas i öppet läge för att undvika snubbelrisk.
- Om nätsladden är skadad måste den bytas av tillverkaren, tillverkarens auktoriserade servicecenter eller personer med motsvarande utbildning, för att undvika fara.
- **WARNING!** Knivar och andra vassa eller spetsiga redskap måste placeras i korgen med spetsarna vända nedåt eller läggas horisontellt.
- Stäng av produkten och koppla bort den från eluttaget före underhåll.
- Använd inte högtrycksvattenspray och/eller ånga för att rengöra produkten.
- Om produkten har ventilationsöppningar nedtill får dessa inte täppas igen med t.ex. en matta.

- Produkten ska anslutas till vattentillförseln med de nya medföljande slanguppsättningarna. Gamla slanguppsättningar får inte återanvändas.

2. SÄKERHETSINSTRUKTIONER

2.1 Installation

WARNING!

Endast en behörig person får installera den här produkten.

- Avlägsna allt förpackningsmaterial.
- Installera eller använd inte en skadad produkt.
- Följ installationsinstruktionerna som följer med produkten.
- Var alltid försiktig när produkten rör sig eftersom den är tung. Använd alltid skyddshandskar och täckta skor.
- Installera och använd inte produkten på en plats där temperaturen understiger 0 °C.
- Installera produkten på en säker och lämplig plats som uppfyller installationskraven.
- Av säkerhetsskäl, använd inte produkten innan den installeras i den inbyggda strukturen.

2.2 Elanslutning

WARNING!

Risk för brand och elektriska stötar.

- Varning! Denna produkt är avsedd för att installeras/anslutas till en jordad anslutning i byggnaden.
- Se till att de parametrarna på märkskylten överensstämmer med elnätets elektricitet.
- Använd alltid ett korrekt installerat, stötsäkert och jordat eluttag.
- Använd inte grenuttag eller förlängningsladdar.
- Kontrollera så att du inte skadar stickkontakten och nätkabeln. Om produktens nätkabel behöver bytas måste det göras av vårt auktoriserade servicecenter.
- Anslut stickkontakten till eluttaget först vid slutet av installationen. Kontrollera att

stickkontakten är åtkomlig efter installationen.

- Dra inte i anslutningsladdan för att koppla bort produkten från eluttaget. Ta alltid tag i stickkontakten.

2.3 Vattenanslutning

WARNING!

Risk för elektrisk stöt!

- Orsaka inga skador på vattenslangarna.
- Före anslutning till nya slangar, slangar som inte använts under en längre tid, där reparationsarbete har utförts eller om nya enheter har monterats (vattenmätare, etc.), ska vattnet rinna en stund tills det är rent och klart.
- Kontrollera att det inte finns några synliga vattenläckor under och efter första användningen av maskinen.
- Om inloppsslangen är skadad, stäng omedelbart vattenkranen och dra ut stickkontakten ur vägguttaget. Kontakta det auktoriserade servicecentret för byte av inloppsslang.
- Utan elektricitet är vattenskyddssystemet inte aktivt. Då finns det risk för översvämning.
- Inloppsslangen har en säkerhetsventil och en hylsa med en inre nätkabel.

2.4 Användning

- Placera inte brandfarliga produkter eller föremål som är våta med brandfarliga produkter i, i närheten av eller på produkten.
- Diskmedel är farligt. Följ säkerhetsanvisningarna på diskmedelsförpackningen.
- Drink och lek inte med vattnet i produkten.
- Ta inte ur disken ur produkten förrän diskprogrammet är klart. Visst diskmedel kan stanna kvar på disken.

- Lägg inte föremål på eller låt maskinens lucka utsättas för tryck när den är öppen.
- Produkten kan avge het ånga om du öppnar luckan medan ett program pågår.

2.5 Service

- Kontakta ett auktoriserat servicecenter för reparation av produkten. Använd endast originalreservdelar.
- Observera att reparationer som utförs själv eller på ett icke fackmannamässigt sätt kan få säkerhetsmässiga konsekvenser och kan upphäva garantin.
- Följande reservdelar är tillgängliga i minst 7 år efter att modellen har utgått: motor, cirkulations- och tömningspump, värmare och värmeelement, inklusive värmepumpar, rör och relaterad utrustning, inklusive slangar, ventiler, filter och aquastop, konstruktions- och inredningsdetaljer relaterade till luckmontage, tryckta kretskort, elektroniska displayer, tryckbrytare, termostater och givare, programvara och firmware inklusive återställningsprogramvara. Följande reservdelar är tillgängliga i minst 10 år efter att modellen har utgått: luckgångjärn och tätningar, andra tätningar, spolarmar,

tömningsfilter, inre ställ och plastkomponenter som korgar och lock. Det kan hända att de finns tillgängliga under längre tid i ditt land. För ytterligare information, besök vår webbplats.

- Observera att vissa av dessa reservdelar endast är tillgängliga för professionella reparatörer och att inte alla reservdelar är relevanta för alla modeller.
- När det gäller lampan/lamporna i denna produkt och reservlampor som säljs separat: Dessa lampor är avsedda att tåla extrema fysiska förhållanden i hushållsapparater, såsom temperatur, vibration, fuktighet eller är avsedda att signalera information om produktens driftsstatus. De är inte avsedda att användas i andra produkter eller som rumsbelysning i hemmet.

2.6 Avfallshantering

WARNING!

Risk för kvävning eller skador.

- Koppla loss produkten från eluttaget.
- Klipp av strömkabeln och kassera den.
- Ta bort lucklåset för att hindra att barn eller djur stängs in i produkten.

3. PRODUKTBESKRIVNING

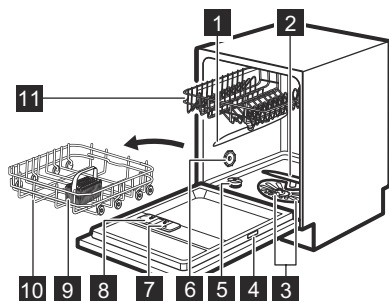

1 Övre spolarm

- 2** Nedre spolarm
- 3** Filter
- 4** Produktdekal
- 5** Saltbehållare
- 6** Luftventil
- 7** Spolglansbehållare
- 8** Diskmedelsfack
- 9** Bestickkorg
- 10** Nedre korg
- 11** Övre korg

4. KONTROLLPANEL

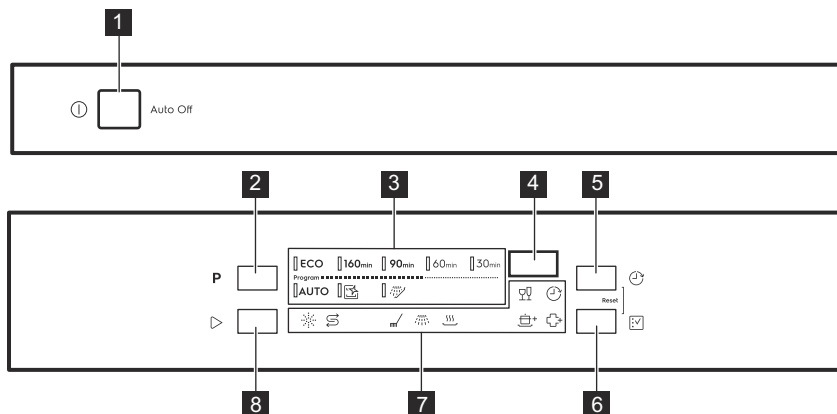

- 1** Strömbrytare
- 2** Program-knapp
- 3** Programindikatorer
- 4** Display
- 5** Fördröjning-knapp

- 6** Funktion-knapp
- 7** Indikatorlampor
- 8** Start-knapp

4.1 Indikatorer

| Indikator | Beskrivning |
|-----------|---|
| | Saltindikator. Den lyser när saltbehållaren behöver fyllas på. Den är alltid avstängd när programmet är igång. |
| | Indikator för spolglans. Den lyser när spolglansen behöver fyllas på. Den är alltid avstängd när programmet är igång. |
| | Indikator för diskfas. Den lyser när diskfasen pågår. |
| | Indikatorlampa för sköljningsfas. Den lyser när sköljfasen pågår. |
| | Indikator för torkfas. Den lyser när ett program med en torkfas har valts. Den blinkar när torkfasen pågår. |
| | Fördröjningsindikator. Den lyser när du ställer in fördröjd start. |
| | GlassCare indikator |
| | ExtraPower indikator |
| | ExtraHygiene indikator |

5. PROGRAM

Programmets ordningsföljd i tabellen motsvarar inte alltid ordningsföljden på kontrollpanelen.

| Program | Diskmaskins-laddning | Smutsgrad | Programfaser | funktioner |
|--|--------------------------------------|----------------------------------|---|---|
| ECO 1) | Porslin, bestick, kastruller, pannor | Normalt lätt intorkad smuts | <ul style="list-style-type: none"> Fördisk Diskning 50°C Mellanliggande sköljning Sista sköljning 55°C Torkning AirDry 2) | <ul style="list-style-type: none"> ExtraPower GlassCare ExtraHygiene |
| 160min | Porslin, bestick, kastruller, pannor | Normalt till hårt intorkad smuts | <ul style="list-style-type: none"> Fördisk Diskning 60°C Mellanliggande sköljning Sista sköljning 60°C Torkning AirDry 2) | <ul style="list-style-type: none"> ExtraPower GlassCare ExtraHygiene |
| 90min | Porslin, bestick, kastruller, pannor | Normalt lätt intorkad smuts | <ul style="list-style-type: none"> Diskning 60°C Mellanliggande sköljning Sista sköljning 55°C Torkning AirDry 2) | <ul style="list-style-type: none"> ExtraPower GlassCare ExtraHygiene |
| 60min | Porslin, bestick | Nyligen lätt intorkad smuts | <ul style="list-style-type: none"> Diskning 60°C Mellanliggande sköljning Sista sköljning 55°C AirDry 2) | <ul style="list-style-type: none"> ExtraPower GlassCare ExtraHygiene |
| 30min | Porslin, bestick | Färsk | <ul style="list-style-type: none"> Diskning 45°C Mellanliggande sköljning Sista sköljning 45°C AirDry 2) | <ul style="list-style-type: none"> ExtraPower GlassCare ExtraHygiene |
| AUTO 3) | Porslin, bestick, kastruller, pannor | Alla | <ul style="list-style-type: none"> Fördisk Diskning 50 - 60°C Mellanliggande sköljning Sista sköljning 60°C Torkning AirDry 2) | |
|  4) | Ingen | Rengöring av apparatens insida | <ul style="list-style-type: none"> Rengöring 65°C Mellanliggande sköljning Sista sköljning AirDry 2) | |

| Program | Diskmaskins-laddning | Smutsgrad | Programfaser | funktioner |
|---|----------------------|-----------|--------------|------------|
|  5) | Alla | Alla | • Fördisk | |

1) Med det här programmet får du den mest effektiva vattenanvändningen och energiförbrukningen för normalt nedsmutsat porslin och bestick. Detta är standardprogrammet för testinstitut. Det här programmet används för att bedöma överensstämmelse med förordningen om ekodesign (EU) 2019/2022.



2) Automatisk lucköppning. Se kapitel "Inställningar".

3) Produkten känner av smutsgraden och mängden föremål i korgarna. Den anpassar automatiskt temperaturen, vattenmängden, energiförbrukningen och programtiden.

4) Programmet är utformat för att rengöra produktens insida effektivt. Det tar bort kalk och fett. Programmet ska köras minst en gång varannan månad med en avkalkning eller ett rengöringsmedel avsett för diskmaskiner och utan disk i maskinen.

5) Med detta program kan du snabbt skölja bort matrester från rätter och förhindra att lukt bildas i produkten. Använd inte diskmedel med det här programmet.

5.1 Förbrukningsvärden

| Program 1)2) | Vatten (l) | Energi (kWh) | Varaktighet (min) |
|--|------------|--------------|-------------------|
| ECO | 9.9 | 0.835 | 240 |
| 160min | 11.6 | 1.160 | 160 |
| 90min | 11.7 | 1.034 | 90 |
| 60min | 12.0 | 0.990 | 60 |
| 30min | 8.2 | 0.540 | 30 |
| AUTO | 11.5 | 1.169 | 170 |
|  | 10.1 | 0.608 | 60 |
|  | 4.3 | 0.013 | 15 |

1) Vattnets tryck och temperatur, spänningsvariationer i nätanslutningen, funktioner och mängden disk kan påverka värdena.

2) Värden för andra program än ECO är endast indikativa.

5.2 Information för testinstitut

För att få den information som krävs för test av prestanda (t.ex. enligt: EN60436), skicka ett e-postmeddelande till:

info.test@dishwasher-production.com

Uppge produktnumret (PNC) från typskylten i er begäran.

För övriga frågor angående diskmaskinen, se serviceboken som medföljer produkten.

6. TILLVAL

- Önskade tillval måste aktiveras varje gång innan du startar ett program. Det går inte att aktivera eller inaktivera tillval medan ett program körs.
- Funktionsknappen växlar mellan tillgängliga tillval och deras möjliga kombinationer.
- Alla tillval kan inte väljas samtidigt. Om du väljer icke-kompatibla tillval stänger produkten automatiskt av en eller flera av dem. Endast indikatorerna för de tillval som fortfarande är aktiva förblir tända.
- Om ett tillval inte kan användas till ett program, tänds inte tillhörande indikator eller så blinkar den snabbt i några sekunder och släcks sedan.
- Aktivering av tillval kan påverka vatten- och energiförbrukningen samt programtiden.

6.1 GlassCare

Den här funktionen skyddar ömtålig disk, särskilt glas, från att skadas. Den har inga snabba temperaturändringar i valt program och minskar temperaturen till 45 °C.

Aktivering GlassCare



Tryck på  tills indikatorn  är på.

Displayen visar programmets uppdaterade längd.

6.2 ExtraPower

Det här alternativet förbättrar diskresultatet för valt program. Det ökar disktemperaturen och förlänger programtiden.



Aktivering ExtraPower

Tryck på  tills indikatorn  är på. Displayen visar programmets uppdaterade längd.

6.3 ExtraHygiene

Detta alternativ ger bättre rengöringsresultat med en temperatur mellan vid 65 och 70 °C i minst 10 minuter under den sista sköljfasen.

Aktivering ExtraHygiene

Tryck på  tills indikatorn  är på. Displayen visar programmets uppdaterade längd.

7. INSTÄLLNINGAR

7.1 Programvalsläge och användarläge

När produkten är i programvalsläge kan du ställa in ett program och gå in i användarläge.

Tillgängliga inställningar i användarläge:



- Vattenavhårdarens nivå enligt vattenhårdeheten.
- Aktiverar eller avaktiverar indikatorn för spolglansfacket tomt.
- Aktivering eller inaktivering av AirDry.

De sparade inställningarna gäller tills du ändrar dem igen.

Hur man ställer in programvalsläge



Maskinen är i programvalsläge när programindikatorn **ECO** lyser och displayen visar programlängden.

Efter aktivering är maskinen i programvalsläge som standard. Om inte, ställ in programvalsläge på följande sätt:

Tryck och håll in samtidigt  och  tills maskinen är i programvalsläge.

Öppna användarläget

Kontrollera att maskinen är i programvalsläge.

Tryck och håll in samtidigt för att gå in i användarläget  och  tills indikatorerna **ECO**, **160** min och **90** min blinkar och displayen är tom.

7.2 Vattenavhårdare

Vattenavhårdaren avlägsnar mineraler från vattnet, som normalt skulle ha skadlig inverkan på diskresultatet och på maskinen.

Ju mer mineraler vattnet innehåller, desto hårdare är vattnet. Vattenhårdhet mäts i skalor.

Vattenavhårdarens nivå ska justeras baserat på vattenhårdheten i din vattenförsörjning. Justeringen är nödvändig oavsett vilken typ av maskindiskmedel som används för att säkerställa goda diskresultat och hålla saltindikatorn aktiv. Din lokala myndighet kan ge dig råd om vattnets hårdhet där du bor. Standardinställningen från fabriken är nivå 5.



Multitabletter med salt är inte tillräckligt effektiva för att mjuka upp hårt vatten.

Vattenhårdhet

| Tyska värden (°dH) | Franska värden (°fH) | mmol/l | mg/l (ppm) | Clarke-värden | Vattenavhårdarens nivå |
|--------------------|----------------------|-----------|------------|---------------|------------------------|
| 47 - 50 | 84 - 90 | 8.4 - 9.0 | 835 - 904 | 58 - 63 | 10 |
| 43 - 46 | 76 - 83 | 7.6 - 8.3 | 755 - 834 | 53 - 57 | 9 |
| 37 - 42 | 65 - 75 | 6.5 - 7.5 | 645 - 754 | 46 - 52 | 8 |
| 29 - 36 | 51 - 64 | 5.1 - 6.4 | 505 - 644 | 36 - 45 | 7 |
| 23 - 28 | 40 - 50 | 4.0 - 5.0 | 395 - 504 | 28 - 35 | 6 |
| 19 - 22 | 33 - 39 | 3.3 - 3.9 | 325 - 394 | 23 - 27 | 5 |
| 15 - 18 | 26 - 32 | 2.6 - 3.2 | 255 - 324 | 18 - 22 | 4 |
| 11 - 14 | 19 - 25 | 1.9 - 2.5 | 185 - 254 | 13 - 17 | 3 |
| 4 - 10 | 7 - 18 | 0.7 - 1.8 | 70 - 184 | 5 - 12 | 2 |
| <4 | <7 | <0.7 | <70 | < 5 | 1 |

Vattenavhårdaren genomgår en automatisk regenereringsprocess. ¹⁾

Ställa in vattenavhårdarens nivå

Kontrollera att produkten är i användarläget.

1. Tryck på **P**.

- Indikatorn **ECO** blinkar fortfarande.

- De återstående indikatorerna är släckta.
- Displayen visar aktuell inställning, t.ex. **5** **L** = nivå 5.

2. Tryck på **P** flera gånger för att ändra inställningen.

3. Tryck på **På/Av**-knappen för att bekräfta inställningen.

¹⁾ För rätt vattenavhårdning måste hartset på vattenavhårdningsanordningen regenereras regelbundet. Den här processen är automatisk och är en del av diskmaskinens normala drift. Hur ofta regenereringen ska ske beror på inställningen för vattenavhårdarens nivå. Ju högre nivå, desto tätare regenerering. Vid höga nivåer sker regenerering två gånger i ett program: under diskningen och efter den sista sköljningen. Vid lägre nivåer sker regenerering först efter den sista sköljningen. Vattenavhårdarens sköljning sker i början av det efterföljande programmet. Vid höga nivåer förekommer det också i slutet av diskningen. Sköljningen av mjukmedlet avslutas med en fullständig sköljning. Regenereringen ökar programmets varaktighet med högst 5 min, vattenförbrukningen med högst 4 l, och energiförbrukningen med 2 Wh. I de för närvarande tillämpliga standardlaboratorieförhållandena med vattenhårdhet 2,5 mmol/l (vattenavhårdare: nivå 3) kommer regenereringen att ske var 62:e l av förbrukad vattenmängd. Vattnets temperatur, tryck samt strömförsörjningsvariationer kan påverka värdena.

7.3 Meddelande om spolglansfacket tomt







Genom att använda spolglans kan disken torkas utan att det blir ränder eller fläckar. Den släpps automatiskt under den sista sköljningen.

När spolglansfacket är tomt tänds indikatorn för spolglans. Om torkningsresultatet är tillfredsställande endast med multitabletter, kan du inaktivera indikatorn för påfyllning av spolglans. Använd alltid spolglans för bästa torkresultat.

Om du använder standarddiskmedel eller multitabletter utan spolglans, aktivera indikatorn för att hålla påfyllningsindikatorn för spolglans aktiv.

Avaktivera indikatorn för spolglansfacket tomt

Kontrollera att produkten är i användarläget.

1. Tryck på 
 - Indikatorn **160min** blinkar fortfarande.
 - De återstående indikatorerna är släckta.
 - Displayen visar den aktuella inställningen.
 -   = indikatorn för spolglansfacket tomt är avaktiverad.
 -   = indikatorn för spolglansfacket tomt är aktiverad.
2. Tryck på  för att ändra inställningen.
3. Tryck på På/Av-knappen för att bekräfta inställningen.

7.4 AirDry

AirDry förbättrar torkningsresultatet med lägre energiförbrukning. Under torkningsfasen öppnas luckan automatiskt och lämnas på glänt. Inaktivering av funktionen kan minska torkningseffekten.

AirDry aktiveras automatiskt med alla program förutom  (i förekommande fall).

Hur länge torkningen pågår och luckan är öppen varierar beroende på det valda programmet och tillvalen.







När AirDry öppnar luckan visar displayen återstående tid av programmet.

FÖRSIKTIGHETSÅTGÄRDER!

Försök att inte stänga luckan inom 2 minuter efter att den har öppnats automatiskt. Det kan skada maskinen. Om luckan, efteråt, stängs i minst 3 minuter slutar det pågående programmet.

Hur man avaktiverar AirDry

Kontrollera att produkten är i användarläget.

1. Tryck på 
 - Indikatorn **90min** blinkar fortfarande.
 - De återstående indikatorerna är släckta.
 - Displayen visar den aktuella inställningen:
 -   = AirDry är avaktiverad.
 -   = AirDry är aktiverad.
2. Tryck på  för att ändra inställningen.
3. Tryck på På/Av-knappen för att bekräfta inställningen.

8. FÖRE FÖRSTA ANVÄNDNING

1. **Ställ in nivån på vattenavhårdaren efter vattentillförselns hårdhet.**
2. Fyll på saltbehållaren.
3. Fyll på spolglansfacket.
4. Öppna vattenkranen.
5. Kör programmet med maskindiskmedel för att ta bort eventuella rester från tillverkningsprocessen. Stoppa inte in någon disk i korgarna.

Efter att programmet har startat återställer produkten hartset i vattenavhårdaren i upp till 5 minuter. Diskfasen startar bara när den här proceduren är klar. Proceduren upprepas periodvis.

8.1 Saltbehållaren

⚠ FÖRSIKTIGHETSÅTGÄRDER!

Använd endast regenereringssalt till diskmaskiner. Använd inte kökssalt.

Saltet används för att ladda hartset i vattenavhårdare och ge goda diskresultat vid daglig användning.

FÖRSTA ANVÄNDNING Fylla på saltbehållaren

1. Vrid saltbehållarens lock moturs och ta bort det.
2. Håll 1 liter vatten i saltbehållaren (endast första gången).
3. Fyll saltbehållaren med 1 kg salt (tills den är full).

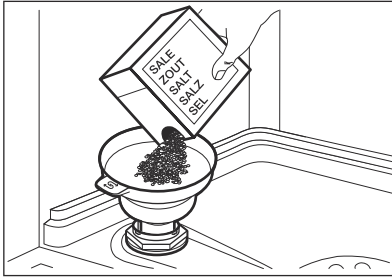

4. Skaka försiktigt på tratten i handtaget för att få ut de sista kornen.
5. Ta bort saltet runt saltbehållarens öppning.

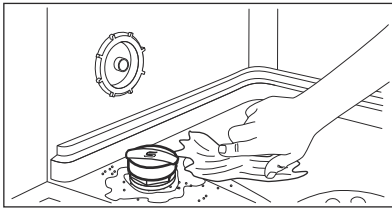

6. Vrid locket medurs för att stänga saltbehållaren.

⚠ FÖRSIKTIGHETSÅTGÄRDER!

Vatten och avhårdningssalt kan rinna ut från saltbehållaren när du fyller på den. För att förhindra korrosion, fyll på saltbehållaren och starta sedan omedelbart en fullständig diskcykel med maskindiskmedel.

8.2 Fylla på spolglansdoseringen

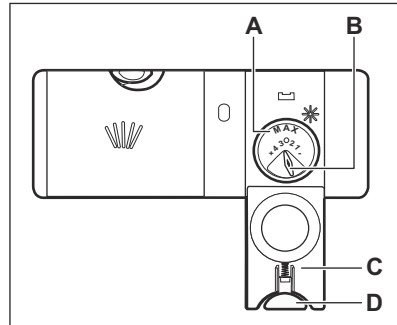

⚠ FÖRSIKTIGHETSÅTGÄRDER!

Facket (A) är endast avsett för spolglans. Fyll inte på med diskmedel.

⚠ FÖRSIKTIGHETSÅTGÄRDER!

Använd endast spolglans som är särskilt avsett för diskmaskiner.

1. Tryck in spärrknappen (D) för att öppna locket (C).
2. Fyll på spolglansfacket (A) tills vätskan når markeringen "MAX".
3. Torka upp eventuellt utspild spolglans med en absorberande trasa för att förhindra överdriven skumbildning.
4. Stäng locket. Kontrollera att spärrknappen låses i rätt position.



Du kan vrida väljaren för den utsläppta mängden (B) mellan läge 1 (minsta mängd) och läge 4 eller 6 (största mängd).

9. DAGLIG ANVÄNDNING

1. Öppna vattenkranen.

- Tryck på På/Av-knappen för att sätta på maskinen.

Kontrollera att maskinen är i programvalsläge.

- Om saltindikatorn lyser, fyll på saltbehållaren.
 - Om spolglansindikatorn lyser, fyll på spolglansfacket.
- Fyll korgarna med disk.
 - Tillsätt diskmedel.
 - Ställ in och starta ett program som är lämpligt för typen av disk och smutsgrad.

9.1 Använda diskmedel

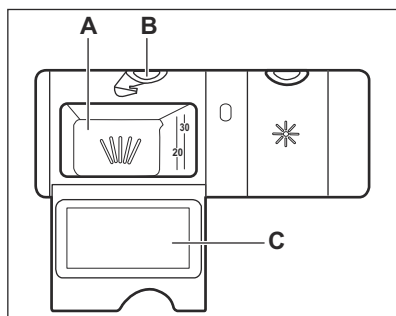

⚠ FÖRSIKTIGHETSÅTGÄRDER!

Använd bara diskmedel som är särskilt avsett för diskmaskiner.

- Tryck in spärknappen (B) för att öppna locket (C).
- Håll diskmedel, pulver eller tableter, i facket (A).
- Om diskprogrammet har en fördiskfas, lägg en liten mängd diskmedel på insidan av diskmaskinens dörr.
- Stäng locket. Kontrollera att spärknappen låses i rätt position.



För information om diskmedelsdosering, se tillverkarens anvisningar på produktens förpackning. Vanligtvis räcker 20–25 ml flytande diskmedel för att diska normalt smutsad disk.



Fyll inte facket (A) med mer än 30 ml flytande diskmedel.

9.2 Ställa in och starta ett program

Auto Off-funktionen

Denna funktion sparar energi genom att stänga av produkten när den inte används.

Funktionen tas i drift:

- När programmet är klart.
- Efter 5 minuter om programmet inte har startat.

Starta ett program

- Tryck på På/Av-knappen för att sätta på maskinen. Kontrollera att maskinen är i programvalsläge.
- Stäng luckan.
- Tryck på **P** flera gånger tills indikatorn för önskat program tänds.
Displayen visar programmets längd.
- Ställ vid behov in lämpliga funktioner.
- Tryck på för att starta programmet.
 - Indikatorn för aktuell fas tänds.
 - Programlängden räknar ner i minuter.

Starta ett program med fördröjd start

- Ställa in ett program.
- Tryck på upprepade gånger tills displayen visar önskad tidsfördröjning (från 1 till 24 timmar).
- Tryck på för att starta nedräkningen.
 - Indikatorn är på.
 - Kvarvarande tid räknas ner i timmar. Den sista timmen visas i minuter.När nedräkningen är klar startar programmet och indikatorn för pågående fas tänds. Indikatorn är av.

Öppna luckan medan maskinen är igång

Om luckan öppnas medan ett program pågår, stannar maskinen. Det kan påverka energiförbrukningen och programmets varaktighet. När luckan stängs, fortsätter maskinen från den punkt där den avbröts.



Om luckan är öppen längre än 30 sekunder under torkfasen avslutas det pågående programmet. Detta händer inte om luckan öppnas av AirDry-funktionen.



Försök att inte stänga luckan inom 2 minuter efter att AirDry automatiskt har öppnat den, eftersom det kan skada maskinen.
Om luckan, efteråt, stängs i minst 3 minuter slutar det pågående programmet.

Avbryta den fördröjda starten medan nedräkningen pågår

När du avbryter en fördröjd start måste du ställa in ett program och funktionerna igen.

Tryck och håll in samtidigt och tills maskinen är i programvalsläge.

Avbryta programmet

Tryck och håll in samtidigt och tills maskinen är i programvalsläge. Kontrollera att det finns diskmedel i diskmedelsfacket innan du startar ett nytt program.

När programmet är klart

När programmet är klart Auto Off stänger funktionen av apparaten automatiskt.

Alla knappar är inaktiva utom knappen på/av.

Stäng vattenkranen.

10. RÅD OCH TIPS

10.1 Allmänt

Följ tipsen nedan för optimal rengöring och torkning vid daglig användning och även för att skydda miljön.

- Diska i diskmaskinen enligt instruktionerna i användarmanualen förbrukar vanligtvis mindre vatten och energi än att diska för hand.
- Se till att diskmaskinen körs full för att spara vatten och energi. För bästa rengöringsresultat ska disken placeras i korgarna enligt instruktioner i användarmanualen utan att korgarna överbelastas.
- Förskölj inte disken för hand. Det ökar vatten- och energiförbrukningen. Välj ett program med förtvättfas om så behövs.
- Ta bort större rester av mat från disken och töm koppar och glas innan du stoppar in dem i maskinen.
- Se till att föremålen i korgarna inte vidrör eller täcker över varandra. Bara då kan vattnet helt komma åt och diska all disk.
- Välj ett program enligt typen av disk och smutsgrad. **ECO** erbjuder den mest effektiva användningen av vatten och energiförbrukning.

- För att förhindra uppbyggnad av kalk inuti produkten:
 - Fyll på saltbehållaren vid behov.
 - Använd rekommenderad dos vad gäller maskindiskmedel och spolglans.
 - Kontrollera att vattenavhårdarens aktuella nivå överensstämmer med vattentillförselns hårdhet.
 - Följ instruktionerna i avsnittet "Underhåll och rengöring".

10.2 Använda salt, spolglans och diskmedel

- Använd endast salt, spolglans och diskmedel avsett för diskmaskin. Andra sorters produkter kan skada maskinen.
- I områden med hårt vatten och mycket hårt vatten rekommenderar vi att man använder vanligt diskmedel (pulver, gel, tabletter utan ytterligare funktioner), spolglans och salt separat för optimal diskning och torkning.
- Diskmedelstabletter löses inte upp helt vid korta program. För att undvika diskmedelsrester på porslinet rekommenderar vi att du använder tabletter för långa program.

- Använd alltid rätt mängd diskmedel. Otillräcklig dosering av diskmedel kan leda till dåligt resultat och fläckar från hårt vatten på disken. Användning av för mycket diskmedel med mjukt eller avhärdat vatten resulterar i diskmedelrester på disken. Justera mängden diskmedel baserat på vattnets hårdhet. Se tillverkarens anvisningar på diskmedelsförpackningen.
- Använd alltid rätt mängd diskmedel. Otillräcklig dosering av spolglans gör att torkresultatet blir mindre bra. Användning av för mycket spolglans ger blåaktiga ränder på disken.
- Se till att nivån på vattenavhärningen är korrekt. Om nivån är för hög kan den ökade mängden salt i vattnet resultera i rost på besticken.

10.3 Vad du ska göra om du vill sluta använda multitabletter

Innan du börjar använda separat diskmedel, salt och spolglans ska du göra följande.

1. Ställ in vattenavhärnarens högsta nivå.
2. Kontrollera att saltbehållaren och spolglansbehållaren är fulla.
3. Starta det kortaste programmet med en sköljfas. Använd inte diskmedel och ladda inte korgarna med disk.
4. När programmet är klart, ställ in avhärnaren efter vattenhårdheten där du bor.
5. Justera den utsläppta mängden spolglans.
6. Aktivering av indikatorn för spolglansfacket tomt.

10.4 Ladda korgarna

- Använd alltid hela utrymmet i korgarna.
- Diska endast föremål som tål maskindisk.
- Föremål gjorda av trä, horn, aluminium, tenn och koppar ska inte diskas i

maskinen eftersom de kan spricka, vridas, bli missfärgade eller nötas.

- Placera inte föremål i maskinen som kan absorbera vatten (svampar, disktrasor).
- Placera ihåliga föremål (till exempel koppar, glas och kokkärl) med öppningen nedåt.
- Se till att glas inte vidrör andra glas.
- Lägg lätta föremål i den övre korgen. Se till att föremålen inte kan flytta på sig.
- Lägg bestick och små föremål i bestickkorgen.
- Flytta den övre korgen uppåt för att större föremål ska få plats i den nedre korgen.
- Se till att spolarmarna kan röra sig fritt innan du startar ett program.

10.5 Innan ett program startas

Innan du startar ett valt program måste du se till att:

- Filtren är rengjorda och korrekt monterade.
- Saltbehållarens lock sluter tätt.
- Spolarmarna är inte igensatta.
- Det finns salt och spolglans (såvida du inte använder multitabletter).
- Disken är korrekt placerad i korgarna.
- Programmet är lämpligt för typen av disk och smutsgraden.
- Rätt mängd diskmedel används.

10.6 Plocka ut disken ur korgarna

1. Låt disken kallna innan den plockas ut ur produkten. Varm disk kan lätt skadas.
2. Plocka först ut diskgodis från den nedre korgen, sedan från den övre.



När programmet är klart kan det fortfarande finnas vatten inuti maskinen.

11. UNDERHÅLL OCH RENGÖRING

VARNING!

Stäng av produkten och koppla bort den från eluttaget före underhåll.



Smutsiga filter och igensatta spolarmar försämrar diskresultaten. Kontrollera dem regelbundet och rengör vid behov.

11.1 Invändig rengöring

- Rengör produkten med en våt mjuk trasa.
- Använd inte produkter med slipeffekt, skursvampar, vassa verktyg, starka kemikalier, avfettningsmedel eller lösningsmedel.
- Torka av luckan, inklusive gummipackningen, en gång i veckan.
- För att behålla din produkts prestanda bör ett rengöringsmedel som är utformat för diskmaskiner användas minst en gång varannan månad. Följ instruktionerna noga på produktförpackningen.
- Kör det automatiska programmet för optimala rengöringsresultat.
- Om man använder kortprogrammen regelbundet kan det orsaka uppbyggnad av fett och kalk i produkten. Kör de långa programmen minst två gånger per månad för att förhindra det.

11.2 Ta bort främmande föremål

Kontrollera filtren och bottsilen efter varje användning av diskmaskinen. Främmande föremål (exempelvis av glas, plast, ben eller tandpetare) minskar rengöringseffekten och kan skada tömningspumpen.

FÖRSIKTIGHETSÅTGÄRDER!

Kontakta ett auktoriserat servicecenter om du inte kan ta bort främmande föremål.

1. Ta isär filtersystemet enligt beskrivning i detta kapitel.
2. Ta bort alla främmande föremål manuellt.
3. Sätt tillbaka filtren enligt beskrivning i detta kapitel.

11.3 Utvändig rengöring

- Rengör produkten med en fuktig, mjuk trasa.
- Använd bara neutrala rengöringsmedel.
- Använd inte produkter med slipeffekt, skursvampar eller lösningsmedel.

11.4 Rengöring av filtren

Filtersystemet består av 3 delar.

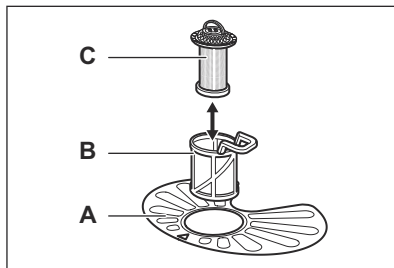

1. Vrid filtret (B) moturs och ta bort det.

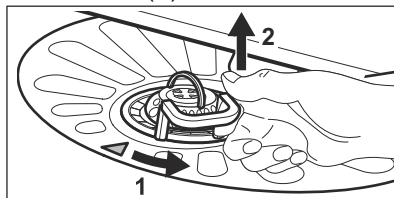

2. Ta ut filtret (C) ur filtret (B).
3. Ta bort det platta filtret (A).
4. Tvätta filtren.

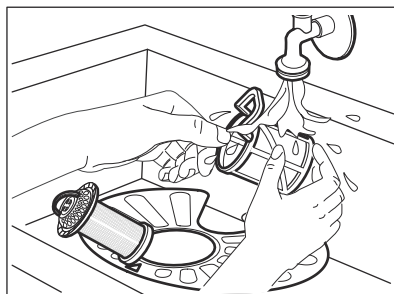

5. Säkerställ att det inte finns några mat- eller smutsrester i eller runt kanten på sumpen.
6. Sätt tillbaka det platta filtret (A). Säkerställ att det är korrekt placerat under de 2 guiderna.

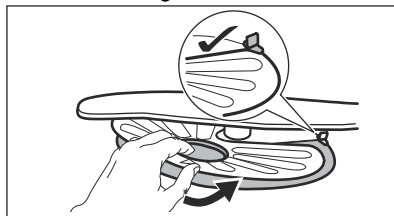

7. Sätt tillbaka filtren (B) och (C).
8. Sätt tillbaka filtret (B) i det platta filtret (A). Vrid medurs tills det låses.

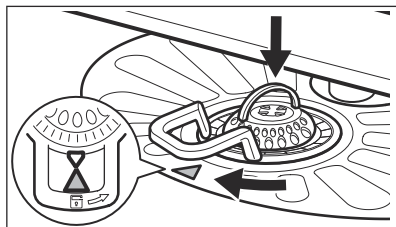

⚠ FÖRSIKTIGHETSÅTGÄRDER!

En felaktig placering av filtren kan ge dåliga diskresultat och orsaka skada på produkten.

11.5 Rengöring av den nedre spolarmen

1. Dra den nedre spolarmen uppåt för att ta bort den.

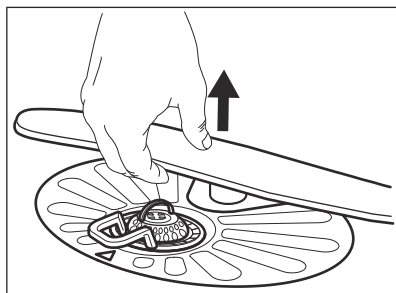

2. Tvätta spolarmen under rinnande vatten. Använd ett smalt spetsigt föremål, t.ex. en tandpetare, för att avlägsna smuts från hålen. Spola vatten genom hålen för att skölja ur smutspartiklar från insidan.
3. Sätt tillbaka spolarmen genom att trycka den nedåt.

11.6 Rengöring av den övre spolarmen

Ta inte bort den övre spolarmen. Om öppningarna i spolarmen är igensatta, ta bort smuts med ett tunt spetsigt föremål, t.ex. en tandsticka.

12. FELSÖKNING

⚠ VARNING!

Felaktig reparation kan utgöra en fara för användarens säkerhet. Reparationer får endast utföras av kvalificerad personal.

De flesta problemen som kan uppstå kan lösas utan att man behöver kontakta en auktoriserad serviceverkstad.

Se nedanstående tabell för information om eventuella problem.

Vid vissa problem visas en larmkod på displayen.

| Problem och larmkod | Möjlig orsak och åtgärd |
|--------------------------------|---|
| Du kan inte aktivera maskinen. | <ul style="list-style-type: none"> • Se till att stickkontakten sitter ordentligt i eluttaget. • Kontrollera att det inte finns någon utlöst säkring i säkringsdosan. |

| Problem och larmkod | Möjlig orsak och åtgärd |
|---|--|
| Programmet startar inte. | <ul style="list-style-type: none"> • Kontrollera att maskinens lucka är stängd. • Tryck på startknappen. • Om fördröjd start är inställd avbryter du den inställningen eller väntar tills nedräkningen är slut. • Saltet fylls på i maskinens vattenavhårdare. Avhårdningsprocessen tar cirka 5 minuter. |
| Diskmaskinen fylls inte med vatten. Displayen visar i10 eller i11 . | <ul style="list-style-type: none"> • Kontrollera att vattenkranen är öppen. • Kontrollera att trycket från vattenledningen inte är för lågt. Kontakta din lokala vattenleverantör för information om detta. • Kontrollera att vattenkranen inte är tilltäppt. • Kontrollera att filtret i tilloppslangen inte är tilltäppt. • Kontrollera att inloppsslangen inte är böjd, skadad eller vriden. |
| Maskinen tömmer inte ut vattnet. Displayen visar i20 . | <ul style="list-style-type: none"> • Kontrollera att avloppsmuffen inte är tilltäppt. • Kontrollera att det inre filtersystemet inte är tilltäppt. • Kontrollera att avloppsslangen inte är böjd eller vriden. |
| Översvämningsskyddet är aktiverat. Displayen visar i30 . | <ul style="list-style-type: none"> • Stäng vattenkranen. • Kontrollera att maskinen är rätt installerad. • Se till att korgarna fylls så som visas i användarmanualen. |
| Fel på vattennivåsensorn. Displayen visar i41 - i44 . | <ul style="list-style-type: none"> • Kontrollera att filtren är rena. • Stäng av maskinen och slå på den igen. |
| Fel på diskpumpen eller tömningspumpen. Displayen visar i51 - i59 eller i5A - i5F . | <ul style="list-style-type: none"> • Stäng av maskinen och slå på den igen. |
| Temperaturen på vattnet i maskinen är för hög eller så är det fel på temperatursensorn. Displayen visar i61 eller i69 . | <ul style="list-style-type: none"> • Se till att temperaturen på inloppsvattnet inte överstiger 60 °C. • Stäng av maskinen och slå på den igen. |
| Tekniskt fel på maskinen. Displayen visar iC0 eller iC3 . | <ul style="list-style-type: none"> • Stäng av maskinen och slå på den igen. |
| Vattennivån i maskinen är för hög. Displayen visar iF1 . | <ul style="list-style-type: none"> • Stäng av maskinen och slå på den igen. • Kontrollera att filtren är rena. • Se till att avloppsslangen är installerad vid rätt höjd ovanför golvet. Se installationsanvisningarna. |
| Maskinen stannar och startar flera gånger under körning. | <ul style="list-style-type: none"> • Det är helt normalt. Det ger ett optimalt rengöringsresultat och sparar energi. |
| Programmet tar för lång tid. | <ul style="list-style-type: none"> • Om fördröjd start är inställd avbryter du den funktionen eller väntar tills efter nedräkningen. |
| Den visade programtiden är inte längre än varaktigheten i tabellen med förbrukningsvärden. | <ul style="list-style-type: none"> • Vattnets tryck och temperatur, spänningsvariationer i nätanslutningen, tillval, mängden disk och smutsgrad kan påverka programmets längd. |
| Den återstående tiden på displayen ökar och hoppar nästan till slutet av programtiden. | <ul style="list-style-type: none"> • Detta är inget fel. Maskinen fungerar som den ska. |

| Problem och larmkod | Möjlig orsak och åtgärd |
|---|---|
| Litet läckage från maskinens lucka. | <ul style="list-style-type: none"> • Skåpet står inte rakt. Lossa eller dra åt de justerbara fötterna (om tillämpligt). • Maskinens lucka är inte centrerad på trumman. Justera den bakre foten (om tillämpligt). |
| Luckan är svår att stänga. | <ul style="list-style-type: none"> • Skåpet står inte rakt. Lossa eller dra åt de justerbara fötterna (om tillämpligt). • Delar av porslinet sticker ut från korgarna. |
| Luckan öppnas när ett program är igång. | <ul style="list-style-type: none"> • Funktionen AirDry är aktiverad. Du kan avaktivera funktionen. Se ”Inställningar”. |
| Skramlande/knackande ljud inifrån maskinen. | <ul style="list-style-type: none"> • Porslinet är inte ordentligt insatt i korgarna. Se broschyren om hur man laddar korgarna. • Se till att sprayarmen kan röra sig fritt. |
| Maskinen löser ut automatsäkring- en. | <ul style="list-style-type: none"> • Strömstyrkan är otillräcklig för strömförsörjning av alla apparater som används samtidigt. Kontrollera uttagets strömstyrka och kapaciteten på mätaren eller stäng av någon av apparaterna som används. • Internt elektriskt fel på maskinen. Kontakta ett auktoriserat servicecenter. |



Se ”**Före första användning**”, ”**Daglig användning**” eller ”**Tips**” för andra möjliga orsaker.

När du har kontrollerat maskinen, stäng av och slå på den igen. Kontakta ett auktoriserat servicecenter om problemet uppstår igen.

För larmkoder som inte beskrivs i tabellen, kontakta ett auktoriserat servicecenter.





! VARNING!

Vi rekommenderar att du inte använder maskinen förrän problemet är helt fixat. Koppla från maskinen och anslut den inte igen förrän du är säker på att den fungerar korrekt.

12.1 Disk- och torkresultatet är inte tillräckligt bra

| Problem | Möjlig orsak och lösning |
|----------------------|--|
| Dåligt diskresultat. | <ul style="list-style-type: none"> • Se broschyren Daglig användning, Råd och tips om hur man laddar korgarna. • Använd ett intensivare diskprogram. • Aktivera tillvalet ExtraPower för bättre diskresultat med ett valt program. • Rengör spolarmunstyckena och filtren. Se Underhåll och rengöring. |

| Problem | Möjlig orsak och lösning |
|--|--|
| Maskinen torkar disken dåligt. | <ul style="list-style-type: none"> • Disken har lämnats kvar för länge i maskinen med luckan stängd. Aktivera alternativet AirDry för att ställa in automatisk lucköppning och förbättra torkresultatet. • Det finns ingen spolglans eller så är doseringen inte tillräcklig. Fyll spolglansbehållaren eller ställ in doseringen på en högre nivå. • Spolglansens kvalitet kan vara orsaken. • Använd alltid spolglans, även med multitabletter. • Plastföremål kan behöva handtorkas. • Programmet har ingen torkningsfas. Se programtabellen. |
| Det finns vitaktiga ränder eller blåaktiga beläggningar på glas och porslin. | <ul style="list-style-type: none"> • Den utsläppta mängden spolglans är för stor. Välj en lägre doseringsnivå. • För mycket diskmedel har använts. |
| Det finns fläckar och torrade vattendroppar på glas och porslin. | <ul style="list-style-type: none"> • Den utsläppta mängden spolglans är inte tillräcklig. Välj en högre doseringsnivå. • Spolglansens kvalitet kan vara orsaken. |
| Insidan på maskinen är blöt. | <ul style="list-style-type: none"> • Detta är inget fel på maskinen. Fukt kondenserar på maskinens väggar. |
| Ovanligt skum under diskning. | <ul style="list-style-type: none"> • Använd diskmedlet som är avsett för diskmaskiner. • Använd ett diskmedel från en annan tillverkare. • Skölj inte disken under rinnande vatten före diskningen. |
| Det finns rost på besticken. | <ul style="list-style-type: none"> • Det finns för mycket salt i vattnet som används för att diska. Se avsnittet "Vattenavhårdare". • Bestick av silver och rostfritt stål placeras tillsammans. Sätt inte bestick av silver och rostfritt stål intill varandra. |
| Det finns rester kvar i diskmedelsfacket vid slutet av programmet. | <ul style="list-style-type: none"> • Diskmedelstabletten fastnade i facket och kunde därför inte sköljas bort helt av vattnet. • Vatten kan inte skölja bort diskmedlet från facket. Se till att spolarmen roterar fritt och inte är igentäppt. • Se till att föremålen i korgarna inte hindrar locket till diskmedelsfacket från att öppna. |
| Dålig lukt i maskinen. | <ul style="list-style-type: none"> • Se avsnittet "Underhåll och rengöring". • Starta -programmet med ett avkalkningsmedel eller en rengöringsprodukt avsedd för diskmaskiner. |
| Kalkavlagringar på porslin, i diskmaskinen och på insidan av dörren. | <ul style="list-style-type: none"> • Saltnivån är låg, kontrollera påfyllningsindikatorn. • Saltbehållarens lock sitter löst. • Vattnets hårdhetsgrad är hög. Se avsnittet "Vattenavhårdare". • Använd salt och ställ in avhårdningen även när multifunktionstabletter används. Se avsnittet "Vattenavhårdare". • Starta -programmet med ett avkalkningsmedel avsedd för diskmaskiner. • Om kalkavlagringar finns kvar, rengör maskinen med lämpliga rengöringsmedel. • Testa ett annat diskmedel. • Kontakta diskmedelstillverkaren. |

| Problem | Möjlig orsak och lösning |
|--|--|
| Matt, missfärgat eller naggat porslin. | <ul style="list-style-type: none"> • Se till att endast diskmaskinssäkra föremål diskas i maskinen. • Ladda och plocka ur korgarna försiktigt. Se broschyren om hur man laddar korgarna. • Placera ömtåliga plagg i den övre korgen. • Aktivera alternativet GlassCare för att säkerställa specialbehandling av glas och ömtåliga föremål. |

Se Före första användning, Daglig användning eller Råd och tips för andra möjliga orsaker.

13. TEKNISKA DATA

| | | |
|------------------------|--|-----------------------|
| Mått | Bredd / Höjd / Djup (mm) | 597 / 818 - 878 / 576 |
| Elanslutning 1) | Spänning (V) | 220 - 240 |
| | Frekvens (Hz) | 50 |
| Vattentryck | Min. / max. MPa (bar) | 0.05 (0.5) / 1 (10) |
| Vattenförsörjning | Kallt vatten eller varmt vatten (°C) 2) | min. 5 – max. 60 |
| Kapacitet | Kuvert | 13 |

1) Se produktdekalen för andra värden.

2) Om varmvattnet kommer från en alternativ energikälla (t.ex. solpaneler) kan en varmvattensanslutning användas för att minska energiförbrukningen.

13.1 Länk till EU EPREL databasen

QR-koden på energimärkningsetiketten som medföljer produkten ger en webblänk till registreringen av denna produkt i EU EPREL databasen. Förvara energimärkningsetiketten för referens tillsammans med användarhandboken och alla andra dokument som medföljer denna produkt.

Det är också möjligt att hitta information om produktens prestanda i EU EPREL databasen med hjälp av länken <https://eprel.ec.europa.eu> och det modellnamn och produktnummer som du hittar på produktens typskylt. Se avsnittet "Produktbeskrivning".

14. MILJÖSKYDD

Återvinn material med symbolen . Återvinn förpackningen genom att placera den i lämpligt kärl. Bidra till att skydda vår miljö och vår hälsa genom att återvinna avfall från elektriska och elektroniska produkter. Släng

inte produkter märkta med symbolen  med hushållsavfallet. Lämna in produkten på närmaste återvinningsstation eller kontakta kommunkontoret.





electrolux.com

156833250-A-242025



CE