

FC48KDND



Produktgrupp	Kyl
Installation	Fristående
Kategori	Kombinerad
Referensbredd	60 – 70
Referenshöjd	160 – 200
No frost	Ja
Typ av kyla	No Frost
Avfrostning	Automatisk
Typ av gångjärn	Standard
Gångjärnens position	Höger
Omhängningsbar dörr	Ja
EAN-kod	8017709343545



Estetisk linje



Estetik	Universiell	Sidornas färg	Svart blank
Färg	Mörkgrå Inox-look	Logga	Med screentryck
Dörrens material	Rostfritt stål liknande	Färg på dörrhyllsprofiler	Dark Inox Look
Rostfritt stål liknande dörr	Normal	Färg på lådprofiler	Dark Inox Look
Handtag	Inbyggd	Färg på hyllprofiler	Dark Inox Look
Färg på logo	Silver	Display	LED
Sidopartiernas material	Stål	Placering av display	Externt (på dörren)

Inredning kylskåp



Number of compartments	2	Grönsaksfack	Ja
Compartment types	Low temperature compartment, Fruit and vegetable compartment	Typ av Grönsaksfack	Glas
Antal justerbara hyllplan	3	Antal ljuskällor	2
Antal frukt- och grönsakslådor	1	Svalzon	Ja
Typ av justerbara hyllplan	Glas	Belysning kyl	Ja
Upphängning av grönsakslåda	Standard	Typ av Belysning kyl	LED

Kylskåpsdörr

Antal justerbara hyllplan	3	Antal hyllplan med flaskställ	1
---------------------------	---	-------------------------------	---

Övrig inredning kylskåp



Tillbehör	Äggfack	Fläkt	Ja
-----------	---------	-------	----

Inredning frys

Antal lådor	2	Typ av hyllplan	Glas
Antal fack med klaff	1		

Övrig inredning frys



Tillbehör	Manuell maskin	Zon för snabbinfrysning	Ja
Ismaskin	Manuell		

Andra tekniska egenskaper



Display för funktioner	Semesterläge, Snabbinfrysning, Snabbkylning, Eco, Barnlås, Kylvimer
Snabbinfrysningsknapp	Ja
On/off knapp	Ja
Larm vid öppen dörr	Ja
Typ av temperaturkontroll	Elektronisk
Antal kompressorer	1
Typ av kylgas	R600a
Typ av kompressor	Inverter Technology
Mängd kylmedia (gr)	68 g
Skummedel	Cyklopentan

Prestanda/Energimärkning – Reg. 2019



Årlig energianvändning (kWh/år)	230 kWh/a	Luftburet akutstiskt buller räknat i dB(A) re 1 pW	41 dB(A) re 1 pW
Energiklass	D	1 pW	







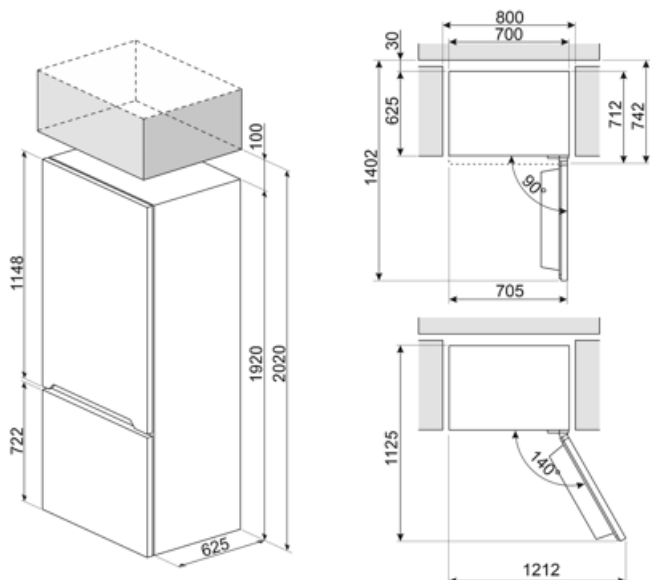



Utsläppsklass för luftburet akustiskt buller	C	Kapacitet vid strömavbrott	14 h
Totalvolym (dm ³ eller liter)	481 l	4 stjärnor – Fryskapacitet	8,0 kg/24h
Summan av frysfackets/frysfackens volymer	137 l	Klimatklass	SN, N, ST, T
Summan av lågtemperaturfackets/-ens och kylfacket/-ens volymer	344 l	EEl	80 %

Elektrisk anslutning

Typ av kontakt	(F;E) Eurokontakt	Volt (V)	220-240 V
Anslutningseffekt	185 W	Frekvens	50 Hz
Ström	1,27 A	Sladdens längd	210 cm



Symbols glossary

	Den automatiska avfrostningen fungerar genom att avfrosta automatiskt med jämna mellanrum, vilket eliminerar behovet av att frosta av manuellt.		Barnlås: vissa modeller är utrustade med en anordning för att låsa programmet / cykeln så att det inte kan ändras av misstag.
	Energieffektivitetsklass D		LCD-display: för att optimera prestanda och förenkla användningen av apparaten.
	Ekonomiskt läge: Analyserar kylskåpets funktion under aktiveringen och optimerar driftcykeln för att minska strömförbrukningen.		Ventilerad: Tvångsfördelning av kall luft i kylskåpet, vilket möjliggör jämn temperatur i kylan.
	Snabbfrysning: Snabbfrysningfunktionen sänker temperaturen i facket när den aktiveras några timmar före användning.		Energisparläge: Med det här energisparläget kan du inaktivera kylskåpet samtidigt som frysen fungerar.
	Inre LED-belysning: ett mer energieffektivt och mer varaktigt sätt att lysa upp apparatens inre.		Smegs utveckling mot intelligentare och mer miljövänliga modeller har lett till valet av Inverter-teknik som minskar förbrukningen betydligt.