

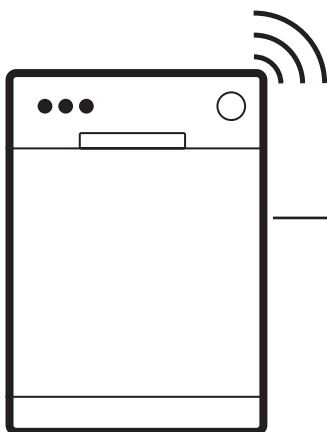

Electrolux



electrolux.com/register



E82LA210S

ASENNUS / INSTALLATION

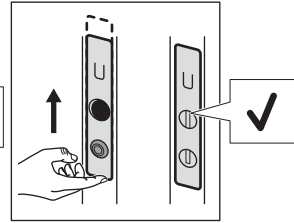
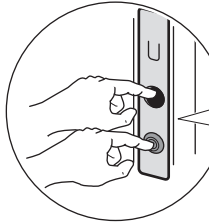
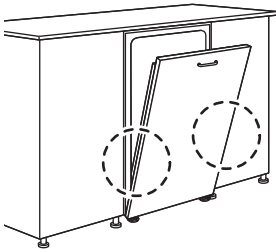
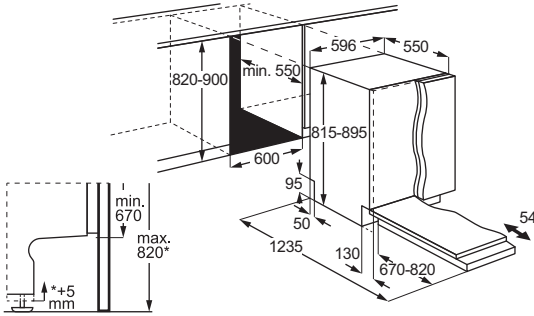

Oikeus muutoksiin pidätetään.

1. TURVALLISUUSTIEDOT.....	3	10. PÄIVITÄINEN KÄYTTÖ.....	16
2. TURVALLISUUSOHJEET.....	4	11. NEUVOJA JA VINKKEJÄ.....	17
3. TUOTTEEN KUVAUS.....	6	12. HOITO JA PUHDISTUS.....	19
4. KÄYTTÖPANEELI.....	7	13. VIANMÄÄRITYS.....	21
5. OHJELMAT JA LISÄTOIMINNOT.....	7	14. TEKNISET TIEDOT.....	25
6. ASETUKSET.....	9	15. YMPÄRISTÖNSUOJELUNÄKÖKOHTIA.....	25
7. LANGATON YHTEYS.....	11		
8. ENNEN ENSIKÄYTTÖÄ.....	11		
9. ASTIANPESUKONEEN TÄYTTÄMINEN.....	13		

1. ⚠️ TURVALLISUUSTIEDOT

Lue mukana toimitetut ohjeet huolellisesti ennen laitteen asennusta ja käyttöä. Valmistaja ei ole vastuussa väärästä asennuksesta tai käytöstä johtuvista vammoista tai vahingoista. Säilytä ohjeet aina turvallisessa ja helposti saatavilla olevassa paikassa myöhempää käyttöä varten.

1.1 Lasten ja taitamattomien henkilöiden turvallisuus

- 8-vuotiaat ja sitä vanhemmat lapset sekä henkilöt, joilla on fyysisiä, aisteihin liittyviä tai henkisiä rajoitteita tai puutteellinen kokemus tai tuntemus, voivat käyttää tätä laitetta vain, jos heitä valvotaan tai ohjataan laitteen turvallisessa käytössä ja jos he ymmärtävät käyttöön liittyvät vaarat. Tuote on pidettävä alle 8-vuotiaiden lasten ja erittäin laajoista ja monimutkaisista toiminnallisista rajoitteista kärsivien henkilöiden ulottumattomissa, ellei heitä valvota jatkuvasti.
- Lapsia on valvottava, etteivät he ryhdy leikkimään laitteella.

- Pidä pesuaineet lasten ulottumattomissa.
- Pidä lapset ja kotieläimet poissa laitteen luota silloin, kun laitteen luukku on auki.
- Lapset eivät saa puhdistaa laitetta tai suorittaa siihen kohdistuvia käyttäjän huoltotoimenpiteitä ilman valvontaa.

1.2 Yleinen turvallisuus

- Tämä laite on tarkoitettu vain kotitalouskäyttöön tarkoitettujen astioiden ja ruokailuvälineiden puhdistamiseen.
- Tämä laite on suunniteltu yhden kotitalouden kotitalouskäyttöön sisätiloissa.
- Tätä laitetta voidaan käyttää toimistoissa, hotellihuoneissa, aamiaismajoituspaikeissa, maatilamajoituspaikeissa ja muissa samantyyppisissä majoitustiloissa, joissa kyseinen käyttö ei ylitä (keskimääräisiä) kotitalouskäytön tasoja.
- Älä muuta laitteen teknisiä ominaisuuksia.
- Vedenpaineen (minimi ja maksimi) on oltava käytön aikana välillä 0.05 (0.5) / 1 (10) bar (MPa)

- Noudata kattausten enimmäismäärää, joka on 14.
- Laitteen luukku ei saa jättää avoimeen asentoon kompastumisvaaran välttämiseksi.
- Jos virtajohto vaurioituu, sen saa sähkövaaran välttämiseksi vaihtaa vain valmistaja, valtuutettu huoltoliike tai vastaava ammattitaitoinen henkilö.
- VAROITUS: Veitset ja muut teräväkärkiset välineet on asetettava koriin terävä kärki alaspäin tai vaaka-asentoon.
- Kytke laite pois päältä ja irrota pistoke pistorasiasta, ennen kuin aloitat huoltotoimet.
- Älä käytä korkeapainevesisuihkuja ja/tai höyryä laitteen puhdistamiseen.
- Jos laitteen alaosassa on tuuletusaukkoja, ne eivät saa olla maton yms. peitossa.
- Laite tulee liittää vesijohtoverkkoon laitteen mukana toimitettua uutta letkustoa käyttämällä. Vanhaa letkustoa ei saa käyttää.

2. TURVALLISUUSOHJEET

2.1 Asennus

VAROITUS!

Laitteen asennuksen ja liitännät saa suorittaa vain ammattitaitoinen henkilö.

- Poista kaikki pakkausmateriaalit.
- Vaurioitunutta laitetta ei saa asentaa tai käyttää.
- Noudata mukana toimitettuja asennusohjeita.
- Ole varovainen siirtäessäsi laitetta, sillä se on painava. Käytä aina suojakäsineitä ja suojaavia jalkineita.
- Laitetta ei saa asentaa tai käyttää alle 0 °C:n lämpötilassa.
- Asenna laite turvalliseen ja sopivaan paikkaan, joka täyttää asennusvaatimukset.
- Älä käytä laitetta ennen kuin se on asennettu turvallisesti kalusteeseen.
- Jos kaluste-paneelia ei ole asennettu, luukku voi sulkeutua odottamatta. Avaa laitteen luukku varoen välttääksesi loukkaantumista. Varmista asennuksen jälkeen, että muovikannet on lukittu paikoilleen. Luukun sivujen

muovikansien vaurioituminen tai poistaminen voi vaikuttaa laitteen toimintaan ja saattaa aiheuttaa loukkaantumista. Jos muovikansi on vaurioitunut, ota yhteyttä valtuutettuun huoltoliikkeeseen vaihtoa varten.

2.2 Sähkökytkentä

VAROITUS!

Tulipalon ja sähköiskun vaara.

- VAROITUS: Tämä laite on tarkoitettu asennettavaksi/liitettäväksi rakennuksen maadoitusliitäntään.
- Varmista, että arvokilven parametrit ovat yhteensopivia verkkovirtalähteen kanssa.
- Käytä aina asianmukaisesti asennettua sähköiskusuojattua pistorasiaa.
- Älä käytä monipistokesovittimia ja jatkojohtoja.
- Estä pistokkeen ja virtajohdon vaurioituminen. Jos vaihto on tarpeen, ota yhteyttä valtuutettuun huoltoliikkeeseen.
- Kytke verkkopistoke verkkopistorasiaan vasta asennuksen lopuksi ja varmista, että verkkopistoke on sulottuvilla.

- Älä irrota pistoketta pistorasiasta virtajohdosta vetämällä. Vedä aina verkkopistokkeesta.

2.3 Vesiliitäntä

VAROITUS!

Sähköiskun vaara.

- Älä vaurioita vesiletkuja.
- Ennen kuin liität uusiin putkiin, putkiin, joita ei ole käytetty pitkään aikaan, korjauksen tai uusien laitteiden asennuksen jälkeen (esim. vesimittarit), anna veden valua, kunnes se on kirkasta.
- Tarkista vesivuotojen varalta ensimmäisen käytön aikana ja sen jälkeen.
- Jos veden tuloletku vaurioituu, sulje vesihana välittömästi ja irrota laite sähköverkosta. Ota yhteys valtuutettuun huoltoliikkeeseen veden tuloletkun vaihtamiseksi.
- Sähkövirtahäviö kytkee veden suojajärjestelmän pois päältä ja lisää näin vesivuodon riskiä.
- Vedenottoletkussa on varoventtiili ja vaippa, jossa on sisäinen verkkovirtajohto.

2.4 Käyttö

- Pidä helposti syttyvät tuotteet tai kohteet märkinä ja poissa laitteen läheisyydestä.
- Astianpesukoneissa käytetyt pesuaineet ovat vaarallisia. Noudata pesuainepakkaukseen merkittyjä turvallisuusohjeita.
- Älä juo laitteessa olevaa vettä tai leiki sillä.
- Odota, kunnes ohjelma päättyy, ennen kuin poistat astiat, sillä pesuainetta voi jäädä astioihin.
- Älä säilytä esineitä laitteen avoimen luukun päällä tai kohdista siihen painetta.
- Laitteesta voi poistua kuumaa höyryä, jos avaat laitteen luukun kesken ohjelman.

2.5 Sisävalaistus

VAROITUS!

Virheellinen käyttö voi aiheuttaa sähköiskun, henkilövahinkoja tai laitteen vaurioitumisen.

- Kun sisävalo on vaihdettava, ota yhteysttä valtuutettuun huoltoliikkeeseen.
- Tässä laitteessa on sisällä lamppu, joka syttyy, kun luukku avataan tai laite kytketään päälle luukun ollessa auki. Lamppu sammuu, kun luukku suljetaan,

laite sammutetaan tai automaattisesti jonkin ajan kuluttua.

2.6 Huolto

- Laitteen korjaukseen liittyvissä asioissa tulee ottaa yhteyttä valtuutettuun huoltoliikkeeseen. Ainoastaan alkuperäisiä varaosia saa käyttää.
- Laitteen korjaaminen itse tai yleisesti ottaen muu kuin ammattimainen korjaus voi olla vaarallista ja se voi mitätöidä takuun.
- Seuraavat varaosat ovat saatavilla vähintään 7 vuoden ajan mallin tuotannon lopettamisesta: moottori, kierto- ja tyhjennyspumppu, lämmittimet ja lämmitysvastukset (mukaan lukien lämpöpumput), putket ja vastaavat laitteistot (mukaan lukien letkut), venttiilit, suodattimet ja Aquastop-järjestelmät, ovikokoonpanojen rakenteelliset osat ja sisäosat, piirilevyt, elektroniset näytöt, paineakytkimet, termostaatit ja anturit, ohjelmistot ja laiteohjelmistot (mukaan lukien nollausohjelmisto). Seuraavat varaosat ovat saatavilla vähintään 10 vuoden ajan mallin tuotannon lopettamisesta: luukkujen saranat ja tiivisteet, muut tiivisteet, suihkuvarret, tyhjennysaukon suodattimet, sisällä olevat telineet ja muoviset lisäosat kuten korit ja kannet. Aika voi olla maassasi pidempi. Lisätietoja saat verkkosivustoltamme.
- Jotkin varaosat ovat vain ammattilaisten saatavilla, eivätkä ne välttämättä sovi kyseiseen malliin.
- Lisätietoa tämän tuotteen sisällä olevista lampuista sekä erikseen myytävistä varalampuista: Kyseiset lamput on suunniteltu kestäämään kodinkoneiden vaativia fyysisiä olosuhteita (esim. lämpötila, tärinä, kosteus) tai ne on tarkoitettu antamaan tietoa laitteen toimintatilasta. Niitä ei ole tarkoitettu muihin käyttötarkoituksiin eivätkä ne sovi huoneiden valaisemiseen.

2.7 Hävittäminen

VAROITUS!

Henkilövahinko- tai tukehtumisvaara.

- Irrota pistoke pistorasiasta.
- Leikkaa johto irti ja hävitä se.
- Poista luukun lukitus, jotta lapset ja eläimet eivät voisi jäädä kiinni laitteen sisälle.

3. TUOTTEEN KUVAUS

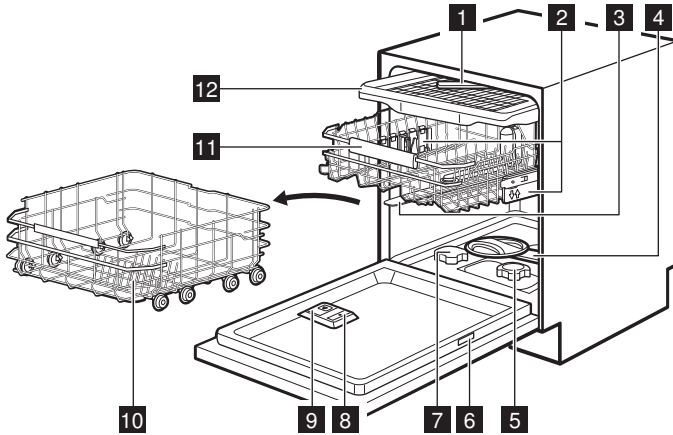

- 1** Katon suihkuvarren
- 2** Korin korkeuden säätimet
- 3** Ylempi suihkuvarsi
- 4** Alempi suihkuvarsi
- 5** Suodattimet
- 6** Arvokilpi
- 7** Suolalokero
- 8** Huuhtelukirkasteen annostelija
- 9** Pesuaineen annostelija
- 10** Alempi kori
- 11** Ylempi kori
- 12** Ruokailuvälinelokero

3.1 Arvokilpi



- A. QR-koodi
- B. Mallin nimi

- C. Tuotenumero
- D. Sarjanumero
- E. Tuotetyyppi
- F. Sähköluokitukset

QR-koodia voi käyttää kahdella tavalla.

Skannaa QR-koodi mobiililaitteesi kameralla, jolloin sinut ohjataan sovellukseen sovelluskaupassa. Asenna sovellus.

Skannaa QR-koodi sovelluksen skannerilla, jotta voit muodostaa yhteyden astianpesukoneen ja mobiililaitteen välillä.

3.2 LightOnFloor

Toiminto näyttää merkkivalon lattialla laitteen luukun alapuolella. Valo syttyy, kun ohjelma käynnistyy ja sammuu, kun ohjelma on päätynyt. Punainen valo vilkkuu laitteen toimintahäiriön yhteydessä.

i Kun AirDry avaa luukun, LightOnFloor ei ole välttämättä kokonaan näkyvässä. Tarkista ohjelman päättyminen käyttöpaneelista.

4. KÄYTTÖPANEELI

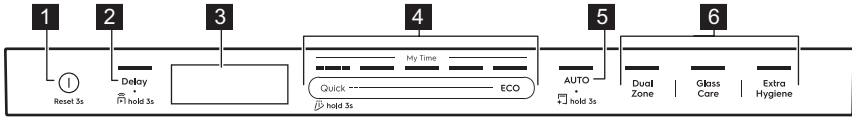

- 1 Virtapainike/nollauspainike
- 2 Ajustetun käynnistymisen painike / Etäkäynnistys -painike
- 3 Näyttö
- 4 My Time-ohjelman valintapalkki
- 5 AUTO-ohjelmapainike / MachineClean-ohjelmapainike
- 6 Ohjelman lisätoimintopainikkeet

4.1 Näytön merkkivalot



Energiamittari osoittaa valitun ohjelman ja lisätoiminnon energiatehokkuuden tason. Mitä enemmän osia on näkyvissä, sitä pienempi kulutus on. Se on pois päältä Quick-, QuickRinse- ja MachineClean-ohjelmilla.

ECO Se on päällä, kun valitset ECO-ohjelman. Katso luku "Ohjelmat ja lisätoiminnot".

 Palaa, kun huuhtelukirkastelokeron täyttö on tarpeen. Katso luku "Ennen ensikäyttöä".

 Palaa, kun suolalokeron täyttö on tarpeen. Katso luku "Ennen ensikäyttöä".

 Palaa, kun käynnistät langattoman yhteyden. Katso luku "Langaton yhteys".

 Se on päällä, kun käynnistät Etäkäynnistys. Katso luku "Päivittäinen käyttö".

 Palaa, kun valitset kuivausvaiheen sisältävän ohjelman. Katso luku "Ohjelmat ja lisätoiminnot".

 Se on päällä, kun valitset ohjelman ilman kuivausvaihetta. Katso luku "Ohjelmat ja lisätoiminnot".

 Se on päällä, kun valitset QuickRinse-ohjelman. Katso luku "Ohjelmat ja lisätoiminnot".

 Se on päällä, kun sinun tulee suorittaa MachineClean-ohjelma ja kun käynnistät sen. Katso luku "Hoito ja puhdistus".

5. OHJELMAT JA LISÄTOIMINNOT

5.1 Astianpesuohjelmat

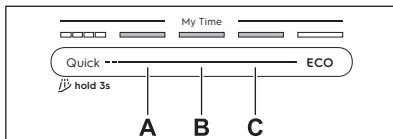

Quick

Astioille ja ruokailuvälineille, joissa on tuoretta likaa. Vaiheet: astianpesu: 60°C, huuhtelu: 50°C, AirDry. Ohjelmaan ei sisälly kuivausvaihetta eikä huuhteluaineen annostelua. Jätä astiat astianpesukoneeseen luukun ollessa auki ilmakuivauksen mahdollistamiseksi.

A. 1h00m

Astioille ja ruokailuvälineille, joissa on tuoretta, kevyesti kuivunutta likaa. Vaiheet: astianpesu: 65°C, välihuhtelu, loppuhuhtelu: 55°C, kuivaus, AirDry.

B. 1h30m

Astioille, ruokailuvälineille, kattiloille ja pannuille, joissa on normaalia, hieman kuivunutta likaa. Vaiheet: astianpesu: 65°C, välihuhtelu, loppuhuhtelu: 60°C, kuivaus, AirDry.

C. 2h00m

Astioille, ruokailuvälineille, kattiloille ja pannuille, joissa on normaalia, kuivunutta likaa. Vaiheet: astianpesu: 65°C, välihuhtelu, loppuhuhtelu: 55°C, kuivaus, AirDry.

ECO

Tämä ohjelma pesee normaalisti likaiset astiat, ruokailuvälineet, kattilat ja pannut tehokaimmalla veden- ja energiankulutuksella. Vaiheet: esipesu, astianpesu: 50°C, välihuuhdeltu, loppuhuuhdeltu 40°C, kuivaus, AirDry. Tämä on testilaitosten standardiohjelma. Tätä ohjelmaa on käytetty arvioitaessa, noudattaako laite Ecodesign Comission (ekologisen suunnittelun komission) asetusta (EU) 2019/2022.

AUTO

Astioille, ruokailuvälineille, kattiloille ja pannuille, joilla voi olla mikä tahansa likaisuusaste. Vaiheet: esipesu, astianpesu: 55°C, välihuuhdeltu, loppuhuuhdeltu: 55-60°C, kuivaus, AirDry, Tämä älykäs ohjelma tunnistaa täyttömäärän ja likaisuustason. Se säättää automaattisesti astianpesulämpötilan, keston ja vesimäärän optimaalisen puhdistus- ja kuivaustuloksen saavuttamiseksi.

5.2 Ohjelman lisätoiminnot

DualZone

Lisätoiminto luo kaksi puhdistusaluetta. Alakori kohdistaa maksimivedenpaineen syväpuhdistettaviin kattiloihin ja pannuihin. Yläkorissa käytetään hellävaraista painetta helposti särkyvien astioiden puhdistamiseen. Lisätoiminto ei vaikuta veden- ja energiankulutukseen. Koskee Quick, 1h00m-, 1h30m- ja 2h00m-ohjelmia.

GlassCare

Lisätoiminto suojaa helposti särkyviä astioita, erityisesti lasiastioita, estämällä nopeat lämpötilan muutokset. Lisätoiminto rajoittaa astianpesulämpötilan 45 °C:een hellävaraisen ja tehokkaan puhdistuksen varmistamiseksi. Koskee Quick, 1h00m-, 1h30m- ja 2h00m-ohjelmia.

ExtraHygiene

Lisätoiminto mahdollistaa hygieenisemmät pesutulokset pitämällä lämpötilan välillä yli 65 °C:ssa vähintään 10 minuutin ajan viimeisen huuhteluvaiheen aikana. Tämä poistaa yli 99,999 % bakteereista ja viruksista. Swisstat Testmaterialien AG on testannut Micrococcus luteus- ja MS2-bakteeriofaagin varalta (testiraportti nro 20212029). Koskee Quick, 1h00m-, 1h30m- ja 2h00m-ohjelmia.

5.3 Erityisohjelmat

QuickRinse

Ohjelma raikastaa myöhemmin pestävät astiat. Älä käytä pesuainetta tämän ohjelman yhteydessä. Katso luku "Päivittäinen käyttö".

MachineClean

Ohjelma puhdistaa laitteen sisätilan 65°C lämpötilassa, poistaen tehokkaasti kalkki- ja rasvakertymät pitkäkestoisen suorituskyvyn säilyttämiseksi. Katso luku "Hoito ja puhdistus".

5.4 Sovelluksen lisätoiminnot

Voit käyttää kaikkia astianpesukoneen lisätoimintoja yhdistämällä astianpesukoneen sovellukseen. Katso luku "Langaton yhteys".

5.5 Kulutusarvot

A - ohjelma, **B** - vesi (l), **C** - energia (kWh), **D** - kesto (min).

A	B	C	D
Quick	8.5	0.475	30
QuickRinse	4.0	0.150	15
1h00m	10.5	1.000	60
1h30m	10.5	1.000	90
2h00m	10.5	0.900	120
ECO	8.4	0.542	270
AUTO	12.5	1.000	180
MachineClean	10.0	0.575	60

Vedenpaine ja lämpötila, virransyötön vaihtelet, lisätoiminnot sekä astioiden määrä ja lian määrä vaikuttavat kulutusarvoihin.

Muiden kuin ECO-ohjelman arvot ovat ainoastaan viitteellisiä.

5.6 Tietoa vertailutesteistä

Saat vaadittavat tiedot suorituskykytestejä varten (esim. seuraavia standardeja koskien: EN60436) lähettämällä sähköpostia osoitteeseen

info.test@dishwasher-production.com

Ilmoita pyynnössä laitteen arvokilvessä oleva tuotenumero (PNC).

Mikäli sinulla on kysyttävää astianpesukoneeseen liittyen, katso lisätietoa laitteen mukana toimitetusta huolto-oppaasta.

6. ASETUKSET

6.1 Asetusten yleiskatsaus

Suluissa olevat nimet vastaavat sitä, miten astianpesukone näyttää asetukset asetustilassa. Voit muuttaa asetuksia myös sovelluksella.

Veden kovuus (HAr)

Aseta vedenpehmentimen taso (1–10) vedenkovuuden mukaan. Oletus: 5.¹⁾

Huuhtelukirkasteen taso (rA)

Säädä huuhtelukirkastetasoa (0–8). Oletus: 8.¹⁾

Loppuääni (ES)

Valitse On kytkeäksesi päälle tai Off kytkeäksesi pois päältä ohjelman päättymisestä ilmoittava äänimerkki. Oletus: Off:

Autom. oven avaus (Ado)

Valitse On tai Off kytkeäksesi AirDry-toiminnon päälle. Oletus: On.¹⁾

Painikeäännet (to)

Valitse On kytkeäksesi päälle tai Off kytkeäksesi pois päältä painikeäännet, joka kuuluu sitä painettaessa. Oletus: On:

Unohda verkko (Fn)

Nollaa langattoman verkon tunnuksen valitsemalla Yes. Poistu valitsemalla No.

Tunnin käyttö (Hu)

Tarkista astianpesukoneen kokonaiskäyttö-tunnit. Laskuri pysähtyy arvoon 65535.

PNC-numero (Pnc)

Tarkista laitteen PNC-numero. Anna numero, kun otat yhteyttä valtuutettuun huoltokeskukseen.

Nollaa asetukset rS

Palauta laite tehdasasetuksiin valitsemalla Yes. Asetus ei nollaa tuntikäyttöä. Asetus ei nollaa langattoman yhteyden asetuksia. Poistu valitsemalla No.

6.2 Asetustila

Asetustilaan siirtyminen

Asetustilaan voit siirtyä ennen ohjelman käynnistämistä. Asetustilaan ei voida siirtyä ohjelman ollessa käynnissä.

Paina samanaikaisesti painikkeita ECO ja AUTO noin kolmen sekunnin ajan.

Näytössä näkyy ensimmäinen asetustila: HAr.

Asetustilan asetusten selaaminen

Käytä My Time-valintapalkkia navigoidaksesi asetustilassa.

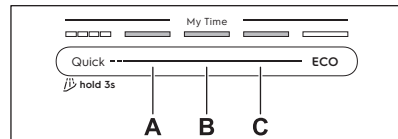

- A. Edellinen-painike
- B. Vahvista-painike
- C. Seuraava-painike

Käytä Edellinen ja Seuraava-painikkeita vaihtaaksesi asetusten välillä ja muuttaaksesi niiden arvoa. Voit siirtyä asetukseen ja vahvistaa sen arvon muutoksen painamalla Vahvista.

Asetuksen muuttaminen

Varmista, että laite on asetustilassa.

1. Paina Edellinen tai Seuraava valitaksesi asetukset.

Näytössä näkyy asetuksen nimi.

2. Syötä asetustila painamalla painiketta Vahvista.

Valittu asetustila näkyy.

3. Vaihda arvoa painamalla jompaakumpaa näistä painikkeista: Edellinen tai Seuraava.

4. Vahvista asetustila painamalla Vahvista.

Asetustila tallentuu. Laite palaa asetustilasta.

5. Paina ja pidä painettuina samanaikaisesti painikkeita ECO ja AUTO noin 3 sekunnin ajan poistuaksesi asetustilasta.

¹⁾ Katso lisätietoja tämän luvun myöhemmästä kohdasta.

Laite palauttaa käyttäjän ohjelman valintaan.

Tallennetut asetukset jäävät voimaan, kunnes muutat niitä uudelleen.

i Laite poistuu asetustilasta, jos mitään painiketta ei paineta 10 sekunnin kuluessa.

6.3 Vedenpehmennin

Vedenpehmennin poistaa vedestä sellaiset mineraalit, jotka vaikuttaisivat haitallisesti pesutulokseen ja myös itse laitteeseen.

Mitä enemmän vedessä on näitä mineraaleja, sitä kovempaa vesi on. Veden kovuus mitataan ekvivalenttiasteikoilla.

Vedenpehennystoiminnon taso tulee säätää paikallisen veden kovuuden mukaan. Säätö on tarpeen riippumatta käytetystä pesuainetyypistä hyvien astianpesutulosten varmistamiseksi ja suolan merkkivalon pitämiseksi käytössä. Paikallisen vesilaitoksen taholta saat neuvoja, jotka koskevat alueesi veden kovuutta.

i Vettä pehmentävää ainetta sisältävät yhdistelmätabletit pehmentävät vettä vain rajoitetusti. Katso lisätietoja tuotepakkauksesta.

Veden kovuus

°dH	°fH	mmol/l	mg/l (ppm)	°Clark	L ¹)
47 -50	84 -90	8,4 -9,0	835 -904	58 -63	10
43 -46	76 -83	7,6 -8,3	755 -834	53 -57	9
37 -42	65 -75	6,5 -7,5	645 -754	46 -52	8
29 -36	51 -64	5,1 -6,4	505 -644	36 -45	7
23 -28	40 -50	4,0 -5,0	395 -504	28 -35	6
19 -22	33 -39	3,3 -3,9	325 -394	23 -27	5

°dH	°fH	mmol/l	mg/l (ppm)	°Clark	L ¹)
15 -18	26 -32	2,6 -3,2	255 -324	18 -22	4
11 -14	19 -25	1,9 -2,5	185 -254	13 -17	3
4 -10	7 -18	0,7 -1,8	70 -184	5 -12	2
<4	<7	< 0,7	<70	< 5	1

1) Vedenpehmentimen taso

Vedenpehennin suorittaa automaattisen regeneroinnin. ²⁾

6.4 Huuhtelukirkasteen taso

Huuhtelukirkaste parantaa kuivaustuloksia. Huuhtelukirkastetta vapautuu automaattisesti kuuman huuhteluvaiheen aikana. Voit asettaa vapautettavan huuhtelukirkastemäärän.

Kun huuhtelukirkastelokero on tyhjä, merkkivalo on päällä ja ilmoittaa huuhtelukirkasteen lisäämisestä. Jos kuivaustulokset ovat tyydyttävät käyttäessä ainoastaan yhdistelmäpesuainetabletteja, säiliö ja merkkivalo voidaan kytkeä pois päältä. Parhaan kuivaustuloksen saavutat kuitenkin aina huuhtelukirkasteella ja pitämällä ilmoitustoiminnon päällä.

Voit poistaa huuhtelukirkasteannostelijan ja ilmoitustoiminnon käytöstä asettamalla huuhtelukirkasteen tasoksi 0.

6.5 AirDry

AirDry parantaa kuivaustuloksia alhaisella energiankulutuksella. Laitteen luukku avautuu automaattisesti kuivausvaiheen aikana ja jää raolleen. Toiminnon kytkeminen pois toiminnasta voi heikentää kuivaustehoa.

AirDry kytkeytyy automaattisesti toimintaan kaikkien ohjelmien yhteydessä lukuun ottamatta .

Kun luukku avautuu, näytössä näkyy käynnissä olevan ohjelman jäljellä oleva aika.

²⁾ Vedenpehmentimen tehokkuuden varmistamiseksi pehennyslaitteen hartsit regeneroitava säännöllisesti. Tämä on automaattinen prosessi, joka on osa astianpesukoneen normaalia toimintaa. Regenerointi riippuu vedenpehennystoiminnon tason asetuksesta. Mitä korkeampi taso, sitä useammin regenerointi on tarpeen. Korkealla tasolla regenerointi tapahtuu kaksi kertaa ohjelmassa: astianpesun aikana ja viimeisen huuhtelun jälkeen. Alhaisemmilla tasoilla regenerointi tapahtuu vasta viimeisen huuhtelun jälkeen. Pehennystoiminnon huuhtelu tapahtuu seuraavan ohjelman alussa. Korkeilla tasoilla se tapahtuu lisäksi astianpesun lopussa. Vedenpehmentimen huuhtelu päättyy täydelliseen tyhjennykseen. Regenerointi pidentää ohjelman kestoa enintään 5 min, vedenkulutusta enintään 4 l ja energiankulutusta 2 Wh. Tällä hetkellä sovellettavissa vakiolaboratorio-olosuhteissa vedenkovuuden ollessa 2.5 mmol/l (vedenpehennin: taso 3) regenerointi tapahtuu aina, kun vettä on käytetty 62 l. Veden lämpötila, vedenpaine ja virransyötön vaihtelut voivat vaikuttaa kulutusarvoihin.

Kuivausvaiheen kesto ja luukun avautumisai-
ka määräytyvät valitun ohjelman ja käytetyn
lisätoiminnon mukaan.

HUOMIO!

Älä yritä sulkea laitteen luukua 2 minuuti-
nin kuluessa sen automaattisesta avautu-
misesta. Jos teet niin, laite voi vaurioitua.

7. LANGATON YHTEYS

Aseta langaton yhteys astianpesukoneen oh-
jaamiseksi mobiililaitteesi sovelluksen avulla.

Wi-Fi-moduulin parametrit

Wi-Fi-moduuli	NIUS-SA
Taajuus	2,412–2,472 GHz
Protokolla	IEEE 802.11 b-g-n
Enimmäisteho	< 20 dBm
Salaus	WPA, WPA2

7.1 Langattoman yhteyden asettaminen

Astianpesukoneen kytkemiseen tarvitsit seu-
raavat:

- langaton verkko Internet-yhteydellä
 - langattomaan verkkoon yhdistetyn mobiili-
laitteen.
1. Lataa sovellus skannaamalla
käyttöoppaan takakannessa oleva QR-
koodi. Voit myös ladata sovelluksen
suoraan sovelluskaupasta.
 2. Noudata sovelluksen ohjeita.
 3. Käynnistä astianpesukone.
 4. Paina ja pidä painettuina samanaikaisesti
Delay ja Quick 2 sekunnin ajan.

 -merkkivalo vilkkuu. Näytöllä näkyy AP.
Kaikki muut painikkeet ovat pois päältä, paitsi
On/Off (Päällä/Pois päältä) -painike.

5. Syötä kotiverkon tunnistetiedot
sovellukseen.
Muussa tapauksessa astianpesukone
peruuttaa asennuksen jonkin ajan
kuluttua.

Jos yhteys onnistuu,  -merkkivalo palaa ta-
saisesti ja näytössä näkyy con. Laite palaa
ohjelmavalintaan.

Voit peruuttaa asetuksen kytkemällä laitteen
ensin pois päältä ja sitten takaisin päälle.

7.2 Langattoman yhteyden nollaaminen

Jos haluat kytkeytyä johonkin toiseen langat-
tomaan verkkoon tai päivittää nykyisen ver-
kon tunnuksen, nollaa ensin langattoman ver-
kon yhteydet.

Tee nollaus yhdellä seuraavista
menetelmistä:

- Paina ja pidä alhaalla samanaikaisesti
painikkeita Delay ja Quick noin 5
sekunnin ajan.
- Siirry Asetustilaan ja käynnistä asetus
Fn.

Näytössä näkyy Fn. Energiamittari osoittaa
edistymisen.  -merkkivalo on sammunut.
Aseta uusi langaton yhteys.

8. ENNEN ENSIKÄYTTÖÄ

1. Paina ja pidä virtapainiketta painettuna,
kunnes laite kytkeytyy päälle.
2. Säädä vedenpehmentimen taso veden
kovuuden mukaan.
3. Täytä suola-astia.
4. Täytä huuhtelukirkasteastia.
5. Pesuaineannostelijan täyttäminen.
6. Avaa vesihana.

7. Käynnistä Quick-ohjelma
valmistusprosessin mahdollisten jäämien
poistamiseksi. Älä laita astioita koreihin.

Ohjelman käynnistämisen jälkeen laite puh-
distaa vedenpehmentimen hartsia korkein-
taan 5 minuutin ajan. Pesuvaihe käynnistyy
vasta tämän toiminnon jälkeen. Toiminto tois-
tetaan säännöllisesti.

8.1 Suola-astia

⚠ HUOMIO!

Käytä ainoastaan astianpesukoneiden regenerointisuolaa. Älä käytä keittiön suolaa.

Suolaa käytetään vedenpehmentimen hartsin puhdistukseen ja hyvän pesutuloksen takaamiseksi päivittäisessä käytössä.

Suola-astian täyttäminen

1. Kierrä suolalokeron korkkia vastapäivään ja poista se.
2. Kaada 1 l vettä suolasäiliöön (vain, jos täytät sitä ensimmäistä kertaa).
3. Laita suolasäiliöön 1 kg astianpesukoneen suolaa laitteen mukana toimitetulla suppilolla.



4. Loput rakeista voidaan lisätä säiliöön ravistamalla suppiloa varoen kahvasta kiinnittäen.
5. Poista suola suolalokeron aukon ympäriltä.

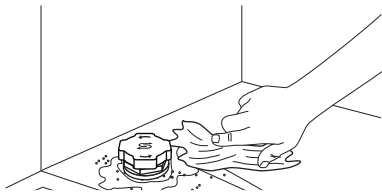

6. Kierrä korkkia myötäpäivään sulkeaksesi suolalokeron.

🔑 TÄRKEÄÄ

Vettä ja suolaa voi tulla ulos suolasäiliöstä, kun täytät sen. Täytä suolasäiliö ja käynnistä sitten täydellinen astianpesuohjelma pesuaineella korroosion ehkäisemiseksi.

8.2 Huuhtelukirkasteannostelijan täyttäminen

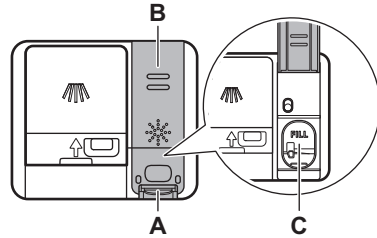

⚠ HUOMIO!

Lokero (C) on tarkoitettu vain huuhtelukirkastetta varten. Siihen ei saa laittaa pesuainetta.

⚠ HUOMIO!

Käytä ainoastaan astianpesukoneille tarkoitettua huuhtelukirkastetta.

1. Paina vapautinta (A) kannen (B) avaamiseksi.
2. Kaada huuhtelukirkastetta lokeroon (C), kunnes neste saavuttaa merkin "FILL".
3. Pyyhi yliroiskunut huuhtelukirkaste imukykyisellä liinalla. Näin välttyä liiallisen vaahdon muodostumiselta.
4. Sulje kansi. Varmista, että kansi lukittu paikoilleen.

8.3 Pesuainelokeron täyttäminen

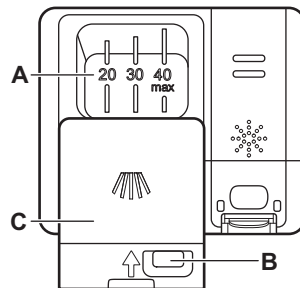

⚠ HUOMIO!

Käytä ainoastaan astianpesukoneille tarkoitettua pesuainetta.

1. Paina vapautinpainiketta (B) kannen (C) avaamiseksi.

2. Lisää pesuaine lokeroon (A). Älä ylitä "40 max"-merkkiä. Voit käyttää pesuainetabletteja, -jauhetta tai -geeliä.
3. Jos ohjelmassa on esipesuvaihe, laita astianpesukoneen luukun sisäosaan enintään 5 g pesuainetta.
4. Sulje kansi. Varmista, että kansi lukittuu paikoilleen.

Pesuaineen annostelutietoja löytyy valmistajan ohjeina tuotteen pakkaukseen painettuna. Normaaliikaisten astioiden pesemiseen riittää yleensä 20 - 25 ml geelimaista pesuainetta tai 18 g jauhemaista pesuainetta.

9. ASTIANPESUKONEEN TÄYTTÄMINEN

- Järjestä astiat koreihin käyttöohjeen mukaisesti parhaan pesutuloksen saavuttamiseksi.
- Täytä astianpesukone täyteen veden ja energian säästämiseksi.
- Älä täytä koreja liikaa, jotta astianpesukone toimisi tehokkaasti.
- Varmista, että koreissa olevat astiat eivät kosketa tai peitä toisiaan. Täten varmistat tasaisen veden jakautumisen astioihin hyvän pesutuloksen saavuttamiseksi.
- Käytä laitetta ainoastaan konepesua kestävien astioiden ja ruokailuvälineiden pesemiseen.
- Älä pese seuraavista materiaaleista valmistettuja astioita astianpesukoneessa: puu, sarviaine, tina, kupari, alumiini, herkästi rikkoutuva koristeltu posliinia ja suojaamaton hiiliteräs. Ne saattavat halkeilla, vääntyä, värjäytyä, painua kuopalle, ruostua, tahriintua tai syöpyä.
- Älä pese laitteessa esineitä, jotka imevät vettä (sienet, erilaiset kankaat).
- Aseta ontot esineet (kupit, lasit, padat yms.) alassuun, jotta vesi poistuu niistä.
- Varmista, etteivät lasiastiat kosketa toisiinsa.
- Aseta kevyet esineet yläkoriin. Tarkista, että astiat eivät pääse liikkumaan.
- Aseta aterimet ja pienet esineet ruokailuvälinekoteloon.
- Varmista ennen ohjelman käynnistämistä, että astianpesukoneen suihkuvarret pyörivät esteettä.
- Säädä yläkorin korkeutta tehdäksesi tilaa suurille astioille.

9.1 Yläkorin korkeuden säätäminen

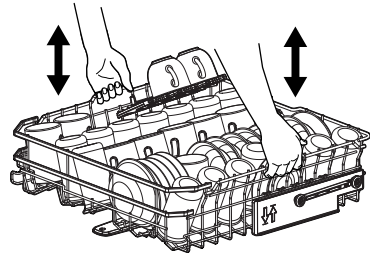

Yläkorin nostaminen

1. Vedä koria ulos, kunnes se pysähtyy.
2. Nosta koria yhdeltä puolelta tai molemmilta puolilta, kunnes mekanismi lukittuu paikalleen, ja kori on vakaa.

Yläkorin laskeminen

1. Vedä koria ulos, kunnes se pysähtyy.
2. Nosta koria hieman yhdeltä puolelta tai molemmilta puolilta, paina sitä sen jälkeen alaspäin ja anna sen pudota.

9.2 Astianpesukoneen korin ominaisuudet

Mukana toimitettavat varusteet voivat vaihdella astianpesukoneen mallista riippuen.

Alempi kori

Taittuvien piikkien määrä voi vaihdella astianpesukoneesi mallin mukaan.

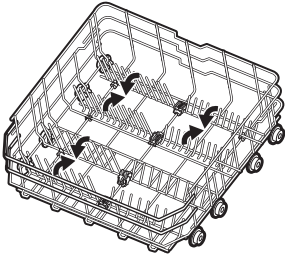

Ylempi kori

Taittuvien piikkien määrä voi vaihdella astianpesukoneesi mallin mukaan. Kuppihyllyt voidaan taittaa alas, jolloin korkeille astioille jää tilaa.

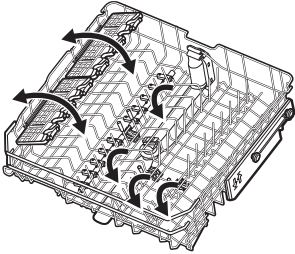

Kuppihyllyissä on pehmeät kahvat lasien pitelämiseksi paikoillaan, ja kumipiikkien ansiosta ne pysyvät tukevasti paikallaan.

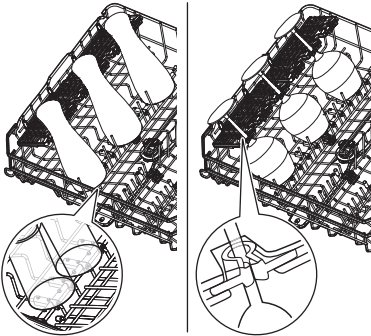

Ruokailuvälinelokero

Käytä laatikkoa aterimille ja pienille esineille. Laatikossa on taittavat veitsenpidikkeet.

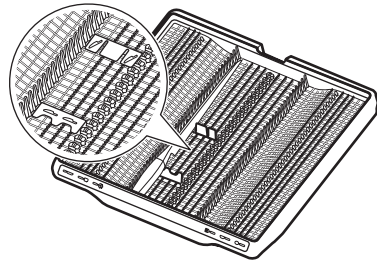

Varusteiden poistaminen

Kuppihyllyt ja kumiset piikit voi poistaa tilapäisesti, jotta saadaan tilaa suurille astioille.

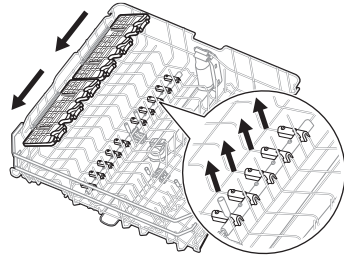

Veitsenpitimet voidaan tarvittaessa poistaa väliaikaisesti.

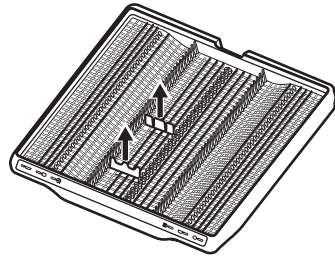

Astioiden enimmäiskorkeudet (mm)

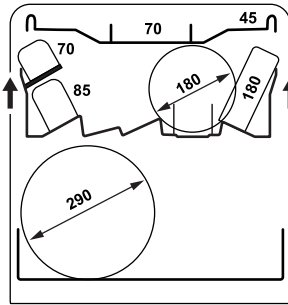
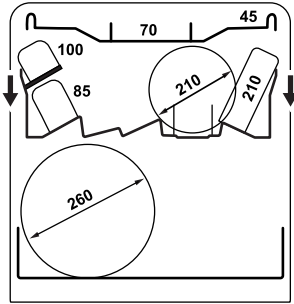

9.3 Esimerkkejä astianpesukoneen täytöstä

Alempi kori

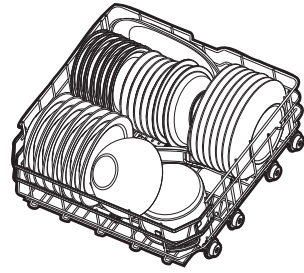
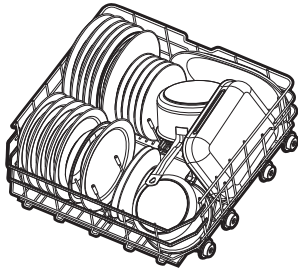

Ylempi kori

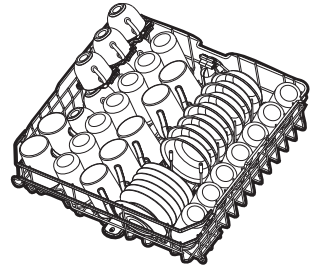
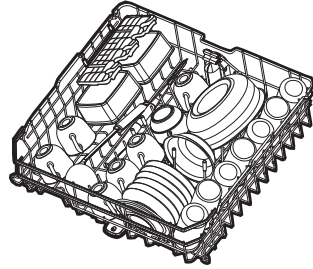

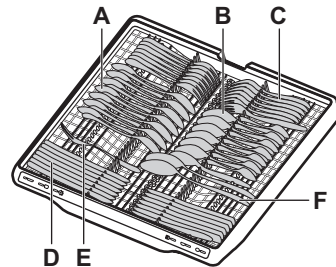

Ruokailuvälinelokero

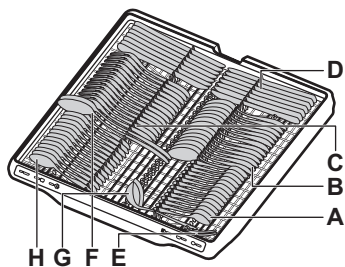



- A. Teelusikka (14 kappaleita)
- B. Keittolusikka (14 kappaleita)
- C. Haarukka (14 kappaleita)
- D. Veitsi (14 kappaleita)
- E. Tarjoiluhaarukka (1 kappale)
- F. Tarjoilulusikka (2 kappaleita)
- G. Kastikekauha (1 kappale)
- H. Jälkiruokalusikka (14 kappaleita)

10. PÄIVITTÄINEN KÄYTTÖ

1. Avaa vesihana.
2. Paina virtapainiketta ja pidä sitä painettuna, kunnes laite kytkeytyy päälle.
3. Täytä suolasäiliö, jos merkkivalo  palaa.
4. Täytä huuhtelukirkasteannostelija, jos merkkivalo  palaa.
5. Korien täyttämisen.
6. Täytä pesuaineannostelija.
7. Valitse ohjelma. Käynnistä ohjelma sulkemalla luukku.
8. Sulje vesihana, kun ohjelma on päättynyt.

10.1 Etäkäynnisty

Toiminto mahdollistaa ohjelman käynnistämisen sovelluksesta.

Etäkäynnistyksen käyttöönnotto

Varmista, että  -merkkivalo on päällä ja että astianpesukone on lisätty sovellukseen. Jos näin ei ole, katso luku "Langaton yhteys".

1. Paina ja pidä alhaalla Delay-painiketta 3 sekuntia.

 -merkkivalo palaa.

2. Sulje laitteen luukku.

 Luukun avaaminen etäkäynnistyksen aikana kytkee tämän toiminnon pois päältä. Aktivoi etäkäynnistyksen uudelleen ennen kuin suljet luukun. Muuten pesuohjelma käynnistyy heti luukun sulkemisen jälkeen. Luukun avaaminen ei kytke etäkäynnistystä pois päältä, jos ajastinkäynnistyksen asetukset on asetettu.

Etäkäynnistyksen poistaminen käytöstä

Paina Delay-painiketta 3 sekunnin ajan.

 -merkkivalo on pois päältä.

10.2 Ohjelman käynnistäminen My Time -valintapalkista

1. Liu'uta sormeasi My Time -valintapalkissa sopivan ohjelman valitsemiseksi.

Ohjelmaan liittyvä merkkivalo on päällä.

2. Kytke lisätoiminto päälle, jos haluat.
3. Sulje laitteen luukku ohjelman käynnistämiseksi.

10.3 QuickRinse käynnistäminen

1. Paina ja pidä alhaalla Quick-painiketta noin 3 sekunnin ajan.

Merkkivalo  palaa.

2. Sulje laitteen luukku ohjelman käynnistämiseksi.

10.4 AUTOohjelman käynnistäminen

1. Paina AUTO.

Painikkeen valo palaa. Ohjelman pisin kesto näkyy näytössä.

2. Sulje laitteen luukku ohjelman käynnistämiseksi.

Anturit toimivat ohjelman aikana useita kertoja ja alustava ohjelman kesto voi lyhentyä.

10.5 Ohjelman lisätoiminnon käyttöönnotto

Vain yksi lisätoiminto voidaan kytkeä päälle kerrallaan. Kytke lisätoiminto päälle ennen ohjelman käynnistämistä. Lisätoimintoa ei

voida kytkeä päälle tai pois päältä ohjelman ollessa käynnissä.

1. Valitse ohjelma valintapalkista My Time.
2. Paina lisätoimintopainiketta.

Painikkeen valo palaa.

Jos toiminto ei ole käytettävissä, painikkeen valo vilkkuu ja kuuluu äänimerkki.

① Lisätoiminnon aktivointi lisää usein veden- ja energiankulutusta sekä pidentää ohjelman kestoa.

10.6 Ohjelman käynnistäminen ajastuksella

1. Valitse ohjelma.
2. Paina Delay toistuvasti, kunnes haluamasi viiveaika (1–24 tuntia) näkyy näytössä.

Painikkeen valo palaa.

3. Sulje laitteen luukku ohjelman ajanlaskennan käynnistämiseksi.

Ohjelmaa tai lisätoimintoa ei voi muuttaa ajanlaskennan aikana. Voit vaihtaa ajastimen ajan sovelluksessa.

Ohjelma käynnistyy, kun ajanlaskenta päättyy.

10.7 Ohjelman ajastetun käynnistymisen peruuttaminen

Paina ja pidä painettuna painiketta: ① noin 3 sekuntia.

Laitte palauttaa käyttäjän ohjelman valintaan. Valitse ohjelma uudelleen.

10.8 Käynnissä olevan ohjelman peruuttaminen

Paina ja pidä painettuna painiketta: ① noin 3 sekuntia.

Laitte palauttaa käyttäjän ohjelman valintaan.

① Varmista, että pesuainelokerossa on pesuainetta ennen uuden ohjelman käynnistämistä.

10.9 Luukun avaaminen laitteen ollessa käynnissä

Jos avaat luukun ohjelman ollessa käynnissä, astianpesuohjelma menee tauolle. Näytössä näkyy ohjelman jäljellä oleva aika. Luukun sulkemisen jälkeen astianpesuohjelma jatkuu siitä pisteestä, jossa se keskeytyi.

Jos avaat luukun ajastetun käynnistymisen laskennan aikana, ajanlaskenta menee tauolle. Nykyinen ajanlaskennan tila näkyy näytössä. Luukun sulkemisen jälkeen ajanlaskenta jatkuu.

① Jos avaat luukun laitteen ollessa toiminnassa, se voi vaikuttaa energiankulutukseen sekä ohjelman kestoon.

10.10 Ohjelman päättyminen

Kun ohjelma on päättynyt, astianpesukone kytkeytyy automaattisesti pois päältä.

Kaikki muut painikkeet ovat pois päältä paitsi Päällä/Pois päältä -painike.

10.11 Automaattinen virrankatkaisu

Toiminto säästää energiaa kytkemällä laitteen pois päältä, kun sitä ei käytetä. Toiminto käynnistyy automaattisesti:

- Kun ohjelma on päättynyt.
- 10 minuutin kuluttua, jos ohjelmaa ei ole käynnistetty ja mitään painiketta ei ole painettu.

11. NEUVOJA JA VINKKEJÄ

11.1 Yleistä

Noudata seuraavia neuvoja optimaalisten puhdistus- ja kuivaustuloksien varmistamiseksi päivittäisessä käytössä ja ympäristön suojelemiseksi.

- Kun astianpesukoneen ohjekirjan ohjeita noudatetaan, vettä ja energiaa kuluu yleensä vähemmän kuin pestäessä astioita käsin.
- Älä esihuuhtelee astioita käsin. Se lisää veden ja energian kulutusta. Valitse

tarvittaessa ohjelma, jossa on esipesuvaihe.

- Poista suurimmat ruokajäämät astioista ja tyhjennä kupit sekä lasit ennen niiden asettamista laitteeseen.
- Valitse ohjelma pestävien astioiden ja likaisuustason perusteella.
- Kalkkikerrostumien ehkäiseminen laitteen sisällä:
 - Täytä suolasäiliö aina tarvittaessa.
 - Käytä suositeltua määrää pesuainetta ja huuhtelukirkastetta.

- Varmista, että vedenpehmentimen nykyinen taso on sopiva eli vastaa käytettävän veden kovuutta.
- Noudata luvun "Hoito ja puhdistus" ohjeita.

11.2 Suolan, huuhtelukirkasteen ja pesuaineen käyttäminen

- Käytä ainoastaan astianpesukoneeseen tarkoitettua suolaa, huuhtelukirkastetta ja konetiskiainetta. Muut tuotteet voivat vahingoittaa laitetta.
- Jos alueen veden kovuus on kovaa tai erittäin kovaa, suosittelemme käyttämään peruskonetiskiainetta (jauhe, geeli, tabletit ilman lisäaineita), huuhtelukirkastetta ja suolaa erikseen optimaalisen puhdistus- ja kuivaustuloksen saavuttamiseksi.
- Yhdistelmäpesutabletit eivät välttämättä liukene kokonaan lyhyiden ohjelmien aikana, jolloin astioihin voi jäädä pesuainejäämiä. Katso lisätietoja tuotepakkauksesta. Käytä tabletteja pidemmissä ohjelmissa.
- Käytä aina oikeaa määrää pesuainetta. Riittämätön pesuainemäärä voi aiheuttaa huonon pesutuloksen sekä kovan veden muodostamia kalvoja tai tahroja astioihin. Jos pesuainetta on liikaa ja vesi pehmeää, astioihin jää pesuainejäämiä. Lue pesuaineen pakkauksessa annetut ohjeet.
- Käytä aina oikeaa määrää huuhtelukirkastetta. Riittämätön määrä huuhtelukirkastetta heikentää kuivaustulosta. Jos huuhtelukirkastetta on liikaa, astioihin muodostuu sinertävä pinta. Lue lisää huuhtelukirkasteen määrän säätämisestä luvusta Asetukset.
- Varmista, että vedenpehmentimen taso on oikea. Jos taso on liian korkea, vedestä tulee liian pehmeää, mikä voi aiheuttaa lasihin korroosiota. Lue lisää vedenpehmentimen tason säätämisestä luvusta Asetukset.

11.3 Miten tulee toimia, jos haluaa lopettaa yhdistelmäpesuainetablettien käytön

Toimi seuraavasti ennen kuin aloitat käyttämään erikseen pesuainetta, suolaa ja huuhtelukirkastetta:

1. Aseta vedenpehmentimen taso korkeimmaksi mahdolliseksi.
2. Varmista, että suola- ja huuhtelukirkastelokerot ovat täynnä.
3. Käynnistä Quick. Älä lisää pesuainetta tai aseta astioita koreihin.
4. Kun ohjelman on päättynyt, säädä vedenpehmentimen taso alueesi vedenkovuuden mukaan.
5. Säädä huuhtelukirkasteen annostelumäärää.

11.4 Ennen ohjelman käynnistämistä

Ennen valitsemasi ohjelman käynnistämistä, varmista seuraavat asiat:

- suodattimet ovat puhtaat ja oikein asennetut
- suolalokeron korkki on tiukasti paikallaan
- suihkuvarret eivät ole tukossa
- suolaa ja huuhtelukirkastetta on tarpeeksi
- astiat on asetettu oikein koreihin
- ohjelma sopii astioiden tyypille ja likaisuusasteelle
- oikea määrä pesuainetta on käytössä

11.5 Korien tyhjentäminen

1. Anna astioiden jäähtyä, ennen kuin tyhjennät ne koneesta. Kuumat astiat särkyvät helposti.
2. Tyhjennä ensin alakori ja vasta sen jälkeen yläkori.

① Koneen sisäpinnoille voi jäädä vettä ohjelman päätyttyä.

12. HOITO JA PUHDISTUS

TÄRKEÄÄ

Kytke laite pois päältä ja irrota pistoke pistorasiasta ennen minkään muun huoltotoimen aloittamista kuin ohjelman suorittamista.

Likaiset suodattimet ja tukkiutuneet suihkuvarret heikentävät pesutuloksia.

Suodattimet ovat itsepuhdistuvia eivätkä ne tarvitse puhdistusta jokaisen käyttökerran jälkeen. Puhdista suodattimet kerran viikossa. Puhdista suihkuvarret kahden kuukauden välein tai useammin, jos huomaat astioissa ruokajäämiä ohjelman päätyttyä. Puhdistusten useuteen vaikuttaa laitteen käyttöiäisyys.

12.1 Näin käynnistät ohjelman MachineClean

Ennen kuin käynnistät ohjelman, puhdista sihdit ja suihkuvarret. Puhdistusohjeet ovat tässä kappaleessa jäljempänä.

1. Käytä erityisesti astianpesukoneisiin tarkoitettua kalkinpoistoainetta tai puhdistusainetta. Noudata pakkauksen ohjeita. Älä laita astioita koreihin.
2. Paina ja pidä painettuna painiketta AUTO noin 3 sekunnin ajan.

Merkkivalo palaa.

3. Sulje laitteen luukku ohjelman käynnistämiseksi.

Kun ohjelma on päättynyt, merkkivalo sammuu.

12.2 Vieraiden esineiden poistaminen

Tarkista sihdit ja allas aina astianpesukoneen käytön jälkeen. Vieraat esineet (esim. lasi- ja muovipalaset, luut tai hammastikut jne.) heikentävät puhdistustehoa ja ne voivat vaurioittaa tyhjennyspumppua.

HUOMIO!

Jos esineiden poistaminen ei onnistu, ota yhteyttä valtuutettuun huoltopalveluun.

1. Irrota sihtijärjestelmä tämän luvun ohjeita noudattamalla.
2. Poista vieraat esineet käsin.

3. Asenna sihdit takaisin tämän luvun ohjeita noudattamalla.

12.3 Suodattimien puhdistus

Sihtijärjestelmä koostuu 3 osasta.

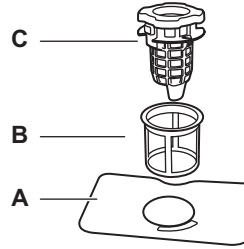

1. Käännä tyhjennysuodatinta (C) vastapäivään ja nosta sitä. Irrota tasosuodatin (A).

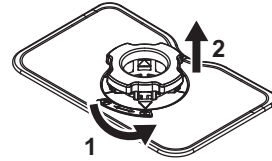

2. Paina tyhjennysuodattimen (C) kahta painiketta ja poista se hienosuodattimesta (B).

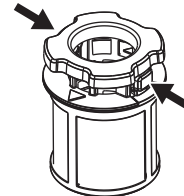

3. Pese suodattimet.
4. Varmista, ettei säiliön reunassa ole ruokajäämiä tai likaa.
5. Asenna tasosuodatin (A) takaisin paikalleen.
6. Työnnä tyhjennysuodatin (C) hienosuodattimeen (B).
7. Aseta hienosihdi (B) tasosuodattimeen (A). Käännä tyhjennysuodatinta (C) myötäpäivään, kunnes se lukittuu.

⚠ HUOMIO!

Suodattimien virheellinen asento aiheuttaa heikkoja pesutuloksia ja vaurioittaa laitetta.

12.4 Sisäpuolen puhdistus

- Puhdista laitteen sisäosa kostealla pehmeällä liinalla.
- Älä käytä hankausainetta, hankaavia pesulappuja, teräviä välineitä, voimakkaita kemikaaleja, teräsharjaa tai liuottimia.
- Pyyhi luukku puhtaaksi, myös kumitiivisteet, kerran viikossa.
- Käytä erityistä astianpesukoneiden puhdistusainetta vähintään kerran kahdessa kuukaudessa laitteen parhaan suorituskyvyn säilyttämiseksi. Noudata huolellisesti tuotepakkaukseen merkittyjä ohjeita.
- Käynnistä ↻-ohjelma parhaan pesutuloksen saavuttamiseksi.

12.5 Alasuihkuvarren puhdistus

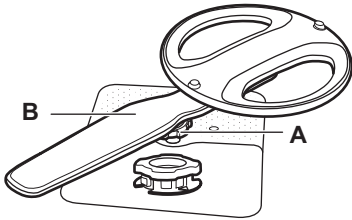

1. Käännä kiristysmutteria (A) vastapäivään ja vedä suihkuvarrtta (B) ylöspäin.
2. Pese suihkuvarsi juoksevan veden alla. Poista likahiukkaset rei'istä ohutkärkisellä välineellä (esim. hammastikku). Huuhtelee jäljellä olevat roskat pois reikien läpi.
3. Paina suihkuvarrtta alaspäin ja käännä kiristysmutteria myötäpäivään.

12.6 Yläsuihkuvarren puhdistus

1. Vedä yläkori ulos.
2. Irrota suihkuvarsi korista kääntämällä kiristysmutteria (A) myötäpäivään.

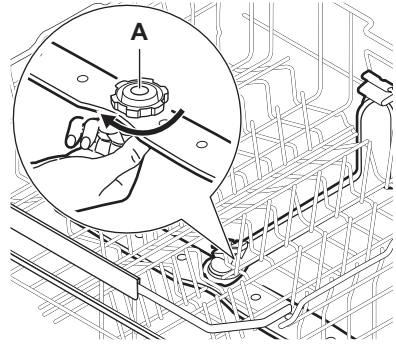

3. Pese suihkuvarsi juoksevan veden alla. Poista likahiukkaset rei'istä ohutkärkisellä välineellä (esim. hammastikku). Huuhtelee jäljellä olevat roskat pois reikien läpi.
4. Asenna suihkuvarsi takaisin kääntämällä kiristysmutteria vastapäivään, kunnes kuulet napsahduksen. Varmista, että kiristysmutteri on oikein linjassa syöttöputken kanssa.

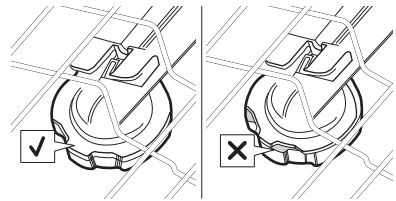

12.7 Katon suihkuvarren puhdistaminen

Katon suihkuvarsi sijaitsee laitteen yläosassa. Suihkuvarsi (C) on asennettu syöttöputken (A) kiinnittimellä (B).

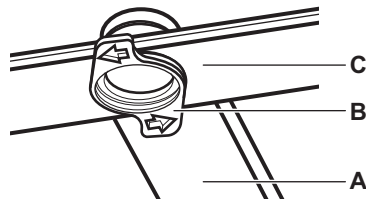

1. Irrota ruokailuvälinekotelon liukukiskojen sivuilla olevat pysäyttimet ja vedä kotelo ulos.

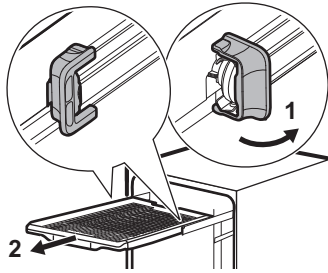

2. Siirrä yläkori alimmalle tasolle, jotta saavuttaisit suihkuvarren helpommin.
3. Kierrä kiinnikettä (B) vastapäivään ja vedä suihkuvarrtta (C) alaspäin.
4. Pese suihkuvarsi juoksevan veden alla. Poista likahiukkaset rei'istä ohutkärkisellä välineellä (esim. hammastikku). Huuhtelee jäljellä olevat roskat pois reikien läpi.
5. Asenna kiinnitin (B) suihkuvarteen (C) ja kiinnitä se syöttöputkeen (A) myötäpäivään kiertämällä. Varmista, että kiinnitin lukittuu paikoilleen.
6. Asenna ruokailuvälinekotelo liukukiskoihin ja kiinnitä pysäyttimet.

12.8 Vedenottoletkun sihdin puhdistaminen

1. Sulje vesihana.

2. Kierrä kiinnintä (A) myötäpäivään. Irrota letku.

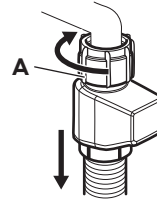

3. Puhdista vedenottoletkun sihti.

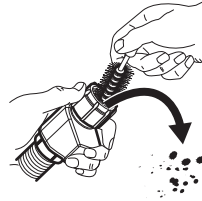

12.9 Ulkopuolen puhdistus

- Puhdista laite kostealla pehmeällä liinalla.
- Käytä ainoastaan neutraaleja pesuaineita. Puhdista käyttöpaneeli vain vedellä ilman pesuaineita.
- Älä käytä hankaavia tuotteita, hankaavia puhdistussieniä tai liuotteita.

13. VIANMÄÄRITYS

Suurin osa mahdollisista ongelmista voidaan ratkaista ottamatta yhteyttä valtuutettuun huoltoliikkeeseen. Katso lisätietoa mahdollisista ongelmista alla olevasta taulukosta.

Joidenkin ongelmien ilmetessä näytölle ilmestyy virhekoodi.

Tarkastettuasi laitteen, kytke se pois päältä ja sen jälkeen takaisin päälle. Jos ongelma toistuu, ota yhteyttä valtuutettuun huoltokeskukseen.

TÄRKEÄÄ

Sulje vesihana, irrota laite pistorasiasta äläkä käytä sitä ennen kuin ongelma on korjattu.

Laitetta ei saa käyntiin.

- Varmista, että pistoke on kytketty pistorasiaan.
- Varmista, ettei sulakerasiassa ole vaurioitunutta sulaketta.

Ohjelma ei käynnisty.

- Varmista, että laitteen luukku on suljettu.
- Jos ajastettu käynnistyminen on asetettu, peruuta laskenta tai odota, kunnes laskenta päättyy.
- Laite lataa vedenpehmentimessä olevan hartsin. Tämä kestää noin 5 minuuttia.

Virhekoodit tai . Virhekoodi Laite ei täyty vedellä.

- Varmista, että vesihana on auki.
- Varmista, että vedensyöttöpaine on välillä 0.05 (0.5) / 1 (10) MPa (bar). Tämän tiedon saat paikalliselta vesilaitokselta.
- Varmista, ettei vesihana ole tukossa.
- Varmista, ettei veden poistoletkun suodatin ole tukossa. Puhdista suodatin tarvittaessa. Katso luku "Hoito ja puhdistus".
- Varmista, ettei veden tuloletkussa ole vääntymiä, vaurioita tai taittumuksia.

Virhekoodi 120. Laite ei tyhjennä vettä.

- Varmista, ettei pesualtaan hana ole tukossa.
- Tarkista, ettei sisäinen suodatusjärjestelmä ole tukossa.
- Varmista, ettei veden tuloletkussa ole vääntymiä tai taittumuksia.

Virhekoodi 123. Tyhjennospumpun toimintahäiriö.

- Tyhjennospumpun kansi on löysällä tai puuttuu. Tarkasta kansi. Katso kannen sijainti tyhjennospumpun puhdistamista koskevista ohjeista jäljempänä tässä luvussa.

Virhekoodi 124. Tyhjennospumpun toimintahäiriö.

- Vieras esine tukkii tyhjennospumpun. Tutustu kohtaan "Näin puhdistat tyhjennospumpun" myöhemmin tässä luvussa.

Virhekoodi 128. Tyhjennospumpun toimintahäiriö.

- Sulje vesihana ja ota yhteyttä valtuutettuun huoltoliikkeeseen.

Virhekoodi 130. Ylivuotosuojalaite on käytössä. Alapohjassa on havaittu vesivuoto.

- Sulje vesihana.
- Varmista, että laite on oikein asennettu.
- Jos ongelma toistuu, ota yhteyttä valtuutettuun huoltokeskukseen.

Virhekoodit 151-159. Pesupumpun vika.

- Kytke laite päälle ja pois päältä.

Virhekoodi 161 tai 169. Laitteen sisällä olevan veden lämpötila on liian korkea tai lämpötilan tunnistin on viallinen.

- Varmista, että tuloveden lämpötila ei ole korkeampi kuin 60°C.
- Kytke laite päälle ja pois päältä.

Virhekoodit 197, 198 tai 100-105. Laitteen tekninen vika.

- Kytke laite päälle ja pois päältä.

Virhekoodi F1. Vedenpinnan korkeus liian suuri.

- Kytke laite päälle ja pois päältä.
- Varmista, että suodattimet ovat puhtaita.
- Varmista, että poistoletku on asennettu oikealle korkeudelle lattiaan nähden. Lue asennusohje.

Laite pysähtyy ja käynnistyy useita kertoja käytön aikana.

- Tämä on normaalia. Näin taataan optimaaliset puhdistustulokset ja energiansäästö.

Ohjelma kestää liian pitkään.

- Jos ajastettu käynnistyminen on asetettu, peruuta laskenta tai odota, kunnes laskenta päättyy.
- Ohjelman lisätoimintojen kytkeminen päälle pidentää ohjelman kestoa.

Näytöllä näkyvä ohjelman kesto poikkeaa kulutusarvotaulukon kestosta.

- Vedenpaine ja -lämpötila, virransyötön vaihtelut, valitut lisätoiminnot sekä astioiden määrä ja likaisuus voivat aiheuttaa muutoksia ohjelman kestossa.

Jäljellä oleva aika kasvaa näytössä ja säätyy lähes ohjelman keston loppuun.

- Tämä ei ole laitevika. Laite toimii oikein.

Laitteen luukussa on pieni vuoto.

- Laitetta ei ole asennettu vaakatasoon. Löysää tai kiristä säädettäviä jalkoja (jos mahdollista).

Laitteen luukun sulkeminen on vaikeaa.

- Laitetta ei ole asennettu vaakatasoon. Löysää tai kiristä säädettäviä jalkoja (jos mahdollista).
- Astioiden osia on työntynyt ulos koreista.

Laitteen luukku avautuu pesuohjelman aikana.

- AirDry-toiminto on aktivoitu kuivaustulosten parantamiseksi ja samalla energiaa säästään. Poista toiminto käytöstä katsoamalla lukua "Asetukset".

Laitteen sisältä kuuluu kolinaa tai iskuääniä.

- Astioita ei ole sijoitettu oikein koreihin. Katso luku "Astianpesukoneen täyttämisen".
- Varmista, että suihkuvarret pääsevät kiertämään vapaasti.

Laitteen virrankatkaisin laukeaa.

- Ampeeriarvo on riittämätön syöttämään virtaa kaikkiin käytössä oleviin laitteisiin samanaikaisesti. Tarkista pistokkeen ampeeriarvo ja mittarin kapasiteetti tai kytke jokin käytössä olevista laitteista pois päältä.

- Laitteen sisäisen sähköjärjestelmän vika. Ota yhteyttä valtuutettuun huoltoliikkeeseen.

Laite on kytketty päälle, mutta ei käynnisty. Näytössä näkyy PF.

- Virtalähde ei täytä laitteen vaatimuksia. Astianpesujakso keskeytyy ja jatkaa toimintaa automaattisesti, kun virransyöttö palautuu.

Laite kytkeytyy pois päältä kesken toiminnan.

- Täydellinen virtakatko. Astianpesujakso keskeytyy ja jatkaa toimintaa automaattisesti, kun virransyöttö palautuu.

Näytössä näkyy upd. Vain virtapainike on käytössä.

- Laite lataa ja asentaa laiteohjelmistopäivitykset automaattisesti, kun ne ovat saatavilla. Näytöllä näkyy upd niin kauan kuin päivitys kestää. Odotaa kunnes prosessi on valmis. Jos sammutat laitteen päivityksen aikana, se jatkaa päivitystä, kun käynnistät sen uudelleen. Laiteohjelmisto ei muuta laitteen suorituskykyarvoja.

13.1 Näin puhdistat tyhjennuspumpun

⚠ HUOMIO!

Ole varovainen puhdistuksen aikana, sillä tyhjennuspumpussa voi olla teräviä ros-kia, kuten lasia.

1. Kytke laite pois päältä ja irrota pistoke pistorasiasta.
2. Irrota suodatinjärjestelmä.
3. Poista mahdollinen jäännösvesi sienellä.
4. Irrota muovisuojus sormella vetämällä.

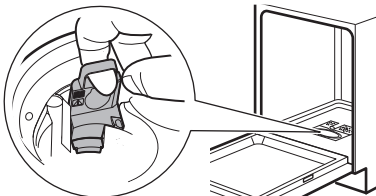

5. Poista vieraat esineet varovasti.
6. Aseta muovisuojus takaisin paikalleen. Varmista, ettei se ole löysällä.
7. Asenna suodatinjärjestelmä ja kytke laite pistorasiaan.

13.2 Pesu- ja kuivaustulokset eivät ole tyydyttäviä

Huono astianpesutulos.

- Katso luku "Neuvoja ja vinkkejä".
- Käytä tehokkaampaa pesuohjelmaa.
- Puhdista suihkuvarret ja sihdit. Katso luku "Hoito ja puhdistus".
- Pesuaineen laatu voi olla syynä. Kokeile toista pesuainetta.

Huonot kuivaustulokset.

- Katso luku "Neuvoja ja vinkkejä".
- Astiat jätetty liian pitkäksi ajaksi suljetun laitteen sisälle. Valitse AirDry-toiminto luokun automaattisen avautumisen asettamiseksi ja kuivaustuloksen parantamiseksi. Katso luku "Asetukset".
- Tyhjennä astianpesukone vain, kun ohjelma on päättynyt ja näytössä näkyy 0:00.
- Huuhtelukirkaste on loppunut tai sitä ei ole riittävästi. Täytä huuhtelukirkasteannostelija tai aseta sen taso korkeammaksi (jos soveltuu).
- Huuhtelukirkasteen laatu voi olla syynä. Kokeile toista huuhtelukirkastetta.
- Käytä huuhtelukirkastetta aina, myös monitoimitablettien yhteydessä.
- Aktivoi tehokuivausvaihtoehto sovelluksen kautta.
- Muoviset esineet voi olla tarpeen kuivata pyyhkeellä.
- Quick-ohjelmassa ei ole kuivausvaihetta. Valitse toinen ohjelma.
- Yläkorista tulevat vesipisarot putosivat alakoriin. Poista ensin alakori ja sen jälkeen yläkori.

Laseissa ja muissa astioissa on valkeita juovia.

- Pesuainetta on liian paljon. Vähennä määrää.

Laseissa ja muissa astioissa on sinertävä pinta.

- Huuhtelukirkasteen annostelu on liian runsas. Säädä tasoa alemmas.

Laseissa ja muissa astioissa on tahroja ja kuivia vesipisaroita.

- Huuhtelukirkasteen laatu voi olla syynä. Kokeile toista huuhtelukirkastetta.
- Katso luku "Astianpesukoneen täyttäminen".

Laitteen sisäosa on märkä.

- Kyse ei ole laiteviasta. Kosteaa ilmaa kondensoituu laitteen seinäin.

Epätavallinen määrä vaahtoa pesun aikana.

- Käytä ainoastaan astianpesukoneille tarkoitettuja pesuaineita.
- Käytä muun valmistajan pesuainetta.
- Älä esihuuhtele astioita juoksevan veden alla.

Ruokailuvälineissä on ruosteen merkkejä.

- Pesuvedessä on liikaa suolaa. Kun olet täyttänyt suolasäiliön, poista aina suolasäiliöön roiskunut suola.
- Ruostuvia ja ruostumattomasta teräksestä valmistettuja ruokailuvälineitä on asetettu samaan paikkaan. Älä aseta näitä esineitä lähelle toisiaan.

Annostelijassa on pesuainejäämiä ohjelman päättyessä.

- Vesi ei huuhtelee pesuainetta pois annostelijasta. Varmista, etteivät suihkunarret ole juuttuneet kiinni tai tukossa.
- Varmista, etteivät korissa olevat astiat estä pesuaineen annostelijan avautumista.

Laitteessa on hajuja.

- Katso luku "Hoito ja puhdistus".
- Käytä säännöllisesti ohjelmaa, jonka pesulämpötila on 65°C.

Kalkkijäämiä astioissa, altaassa ja luukun sisäosassa.

- Hanavesi on kovaa. Käytä suolaa ja aseta vedenpehmentimen regenerointi myös yhdistelmäpesuainetabletteja käyttäessä. Katso vedenpehmentimen asetukset luvusta "Asetukset".
- Alhainen suolataso. Jos suolan merkkivalo palaa, täytä suolalokero.
- Suolalokeron korkki on löystynyt. Tarkasta korkki.
- Käynnistä ohjelma  kalkkipoistoaineella tai puhdistustuotteella, joka on suunniteltu astianpesukoneille.
- Jos kalkkijäämiä esiintyy edelleen, puhdista late tarkoitukseen soveltuvalla pesuaineella.
- Kokeile toista pesuainetta.
- Ota yhteyttä pesuaineen valmistajaan.

Astiat ovat himmeitä, värjäytyneitä tai niissä on lohkeamia.

- Varmista, että laitteessa pestään ainoastaan konepesun kestäviä astioita.
- Täytä ja tyhjennä kori varoen. Katso luku "Astianpesukoneen täyttäminen".
- Aseta helposti särkyvät astiat yläkoriin.
- Kytke GlassCare-lisätoiminto päälle arkalatuisten astioiden ja lasien hellävaraista käsittelyä varten.

Katso muut mahdolliset syyt luvuista "Ennen ensikäyttöä", "Astianpesukoneen täyttäminen", "Päivittäinen käyttö" tai "Neuvoja ja vinkkejä".

13.3 Ongelmia langattomassa yhteydessä

Langattoman yhteyden muodostaminen ei onnistu.

- Virheellinen langattoman verkon tunnus tai langattoman yhteyden salasana. Peruuta asetukset ja käynnistä se uudelleen voidaksesi syöttää oikeat verkkotunnukset. Katso luku "Langaton yhteys".
- Langattoman verkon signaalin kanssa on ongelma. Tarkista langaton verkko ja reititin. Käynnistä reititin uudelleen.
- Langattoman verkon signaali on heikko. Varmista tämä yhdistämällä mobiililaitteesi ja astianpesukone samaan verkkoon samassa huoneessa. Jos se ei onnistu, siirrä reititin lähemmäs astianpesukonetta.
- Astianpesukoneen lähellä oleva mikroaaltolaitte aiheuttaa häiriötä langattomaan signaaliin. Kytke virta pois mikroaaltolaitteesta.
- Ota yhteyttä langattoman verkon palveluntarjoajaan, jos langattomassa verkossa esiintyy edelleen ongelmia.

Sovellus ei saa yhteyttä astianpesukoneeseen.

- Langattoman verkon signaalin kanssa on ongelma. Tarkista langaton verkko ja reititin. Käynnistä reititin uudelleen.
- Tarkista, onko älylaitteesi yhdistetty verkkoon.
- Uusi reititin asennettu tai reitittimen määrittäminen on muutettu. Määritä astianpesukone ja mobiililaitte uudelleen. Katso luku "Langaton yhteys".
- Ota yhteyttä langattoman verkon palveluntarjoajaan, jos langattomassa verkossa esiintyy edelleen ongelmia.

Sovellus ei saa yhteyttä astianpesukoneeseen minkään muun verkon kuin langattoman kotiverkon kautta. Wi-Fi-merkkivalo vilkkuu.

- Yhteys pilveen on menetetty. Odota, kunnes yhteys saadaan palautettua.

Usein on tilanteita, jolloin sovellus ei saa yhteyttä astianpesukoneeseen.

- Astianpesukoneen lähellä oleva mikroaaltolaite aiheuttaa häiriötä

langattomaan signaaliin. Kytke virta pois mikroaaltolaitteesta. Vältä käyttämästä mikroaaltolaitetta ja etäkäynnistystä samanaikaisesti.

- Langattoman verkon signaali on heikko. Kokeile siirtää kotisi reititin mahdollisimman lähelle astianpesukonetta tai harkitse langattoman verkon laajentimen hankkimista.

14. TEKNISET TIEDOT

Mitat	Leveys / korkeus / syvyys (mm)	596 / 815 - 895 / 550
Sähköliitäntä ¹⁾	Jännite (V)	200 - 240
	Taajuus (Hz)	50 - 60
Vedenpaine	Min. / maks. MPa (bar)	0.05 (0.5) / 1 (10)
Vedensyöttö	Kylmä vesi tai kuuma vesi (°C) ²⁾	min. 5 – max. 60
Kapasiteetti	Astiaστοjen lukumäärä	14

¹⁾ Katso muut arvot arvokilvestä.

²⁾ Jos vesi kuumennetaan vaihtoehdoisen, ympäristöystävällisemmän energian avulla (esim. aurinkopaneelilla), käytä kuumaa vettä energiankulutuksen vähentämiseksi.

14.1 Linkki EU EPREL -tietokantaan

Laitteen mukana toimitetun energialuokamerkinnän QR-koodi sisältää linkin verkkosivustolle, jossa tämä laite voidaan rekisteröidä EU EPREL -tietokantaan. Säilytä energiamerkki käyttöohjeen ja kaikkien muiden tämän laitteen mukana toimitettujen asiakirjojen kanssa.

Tuotteen suorituskykyä koskevia tietoja on saatavilla myös Energiamerkintöjen eurooppalaisesta EPREL-tuotetietokannasta käyttämällä linkkiä <https://eprel.ec.europa.eu> sekä laitteen arvokilpeen merkittyä mallin nimeä ja tuotenumeroa. Katso luku "Tuotteen kuvaus".

15. YMPÄRISTÖNSUOJELUNÄKÖKOHTIA

Kierrätä materiaalit, jotka on merkitty merkillä

 Kierrätä pakkaukset viemällä ne asianmukaiseen kierrätysastiaan. Auta suojelemaan ympäristöä ja ihmisten terveyttä kierrättämällä sähkö- ja elektroniikkaromu. Älä hävi-

tä symbolilla merkittyjä laitteita  kotitalousjätteen mukana. Palauta tuote paikalliseen kierrätyslaitokseen tai ota yhteyttä kunnan viirastoon.

1. SÄKERHETSINFORMATION.....	26	9. LADDA DISKMASKINEN.....	36
2. SÄKERHETSANVISNINGAR.....	27	10. DAGLIG ANVÄNDNING.....	38
3. PRODUKTBESKRIVNING.....	29	11. RÅD OCH TIPS.....	40
4. KONTROLLPANEL.....	30	12. UNDERHÅLL OCH RENGÖRING.....	41
5. PROGRAM OCH ALTERNATIV.....	30	13. FELSÖKNING.....	43
6. INSTÄLLNINGAR.....	32	14. TEKNISKA DATA.....	47
7. TRÅDLÖS ANSLUTNING.....	34	15. MILJÖSKYDD.....	47
8. FÖRE FÖRSTA ANVÄNDNING.....	34		

1. ⚠ SÄKERHETSINFORMATION

Läs bifogade instruktioner noga före installation och användning av produkten. Tillverkaren är inte ansvarig för eventuella personskador eller andra skador som uppkommit till följd av felaktig installation eller användning. Förvara alltid bruksanvisningen på en säker och tillgänglig plats för framtida behov.

1.1 Säkerhet för barn och personer med funktionsnedsättning

- Denna produkt kan användas av barn från 8 års ålder och uppåt, och av personer med nedsatt fysisk, sensorisk eller mental förmåga, samt personer med bristande erfarenhet och kunskap om de övervakas eller instrueras om hur produkten används på ett säkert sätt och förstår de risker som är

förknippade med användningen. Barn under 8 år eller personer med mycket omfattande och komplexa funktionsnedsättningar ska inte vistas i närheten av produkten utan ständig uppsikt.

- Barn ska övervakas så att de inte leker med maskinen.
- Förvara rengöringsmedel utom räckhåll för barn.
- Håll barn och husdjur borta från produkten när luckan är öppen.
- Barn får inte utföra rengöring och underhåll av produkten utan uppsikt.

1.2 Allmän säkerhet

- Denna maskin är endast avsedd för rengöring av hushållsartiklar och porslin.

- Denna produkt är avsedd för enskilt hushållsbruk inomhus.
- Produkten kan användas i kontor, hotellrum, gästrum och liknande boenden där sådan användning inte innebär att genomsnittlig hushållsförbrukning överskrids.
- Ändra inte produktens specifikationer
- Vattentrycket (minimum och maximum) måste vara mellan 0.05 (0.5) / 1 (10) bar (MPa).
- Följ maximalt antal 14 kuvert.
- Produktens lucka får inte lämnas i öppet läge för att undvika snubbelrisk.
- Om nätsladden är skadad måste den bytas av tillverkaren, tillverkarens auktoriserade servicecenter eller personer med motsvarande

utbildning, för att undvika fara.

- **WARNING!** Knivar och andra vassa eller spetsiga redskap måste placeras i korgen med spetsarna vända nedåt eller läggas horisontellt.
- Stäng av produkten och koppla bort den från eluttaget före underhåll.
- Använd inte högtrycksvattenspray och/eller ånga för att rengöra produkten.
- Om produkten har ventilationsöppningar nedtill får dessa inte täppas igen med t.ex. en matta.
- Produkten ska anslutas till vattentillförseln med de nya medföljande slanguppsättningarna. Gamla slanguppsättningar får inte återanvändas.

2. SÄKERHETSANVISNINGAR

2.1 Installation

WARNING!

Endast en behörig person får installera den här produkten.

- Avlägsna allt förpackningsmaterial.
- Installera eller använd inte en skadad produkt.
- Följ de medföljande installationsanvisningarna.
- Var försiktig när du flyttar produkten eftersom den är tung. Använd skyddshandskar och täkta skor.

- Installera eller använd inte produkten i temperaturer under 0 °C.
- Installera produkten på en säker och lämplig plats som uppfyller installationskraven.
- Av säkerhetsskäl, använd inte produkten innan den installeras i den inbyggda strukturen.
- Om möbelpanelen inte är installerad kan dörren stängas oväntat. Öppna luckan försiktigt för att undvika risken för skador. Efter installationen, se till att plastskydden är fästa på plats. Om plastskydden på luckans sidor skadas eller avlägsnas kan det påverka produktens funktion och orsaka skada. Om plastskyddet är skadat,

kontakta ett auktoriserat servicecenter för utbyte.

2.2 Elanslutning

VARNING!

Risk för brand och elektriska stötar.

- **VARNING!** Denna produkt är avsedd för att installeras/anslutas till en jordad anslutning i byggnaden.
- Se till att typskyltens parametrar är kompatibla med elnätets nätspänning.
- Använd alltid ett korrekt installerat stötsäkert eluttag.
- Använd inte grenuttag eller förlängningskablar.
- Förhindra skador på stickkontakten och nätkabeln. Kontakta vårt auktoriserade servicecenter om ett utbyte krävs.
- Anslut stickkontakten till uttaget endast i slutet av installationen och säkerställ åtkomst till stickkontakten.
- Koppla inte bort produkten genom att dra i nätsladden. Dra alltid i stickkontakten.

2.3 Vattenanslutning

VARNING!

Risk för elektrisk stöt!

- Orsaka inga skador på vattenslangarna.
- Innan du ansluter till nya rör, rör som inte använts under en längre tid, efter reparationer eller installation av nya enheter (t.ex. vattenmätare), låt vattnet rinna tills det är klart.
- Kontrollera om det finns vattenläckor under och efter första användningen.
- Om inloppsslangen är skadad, stäng omedelbart vattenkranen och dra ut stickkontakten ur vägguttaget. Kontakta det auktoriserade servicecentret för byte av inloppsslang.
- Strömavbrott avaktiverar vattenskyddssystemet och ökar risken för översvämning.
- Inloppsslangen har en säkerhetsventil och en hylsa med en inre nätkabel.

2.4 Använd

- Håll brandfarliga produkter eller föremål våta med brandfarliga produkter borta från produkten.
- Diskmedel är farligt. Följ säkerhetsanvisningarna på tvättmedelsförpackningen.
- Drink och lek inte med vattnet i produkten.

- Vänta tills programmet är klart för att ta bort disken, eftersom diskmedel kan finnas kvar på disken.
- Lägg inte föremål på eller låt luckan utsättas för tryck när den är öppen.
- Produkten kan avge het ånga om du öppnar luckan medan ett program pågår.

2.5 Invändig belysning

VARNING!

Risk för elektrisk stöt, personskada och skada på produkten.

- Kontakta det auktoriserade servicecentret för att byta ut den interna belysningen.
- Denna produkt har en inre lampa som tänds när du öppnar luckan eller slår på produkten medan luckan är öppen. Lampan släcks när du stänger luckan, stänger av produkten eller automatiskt efter en viss tid.

2.6 Service

- Kontakta ett auktoriserat servicecenter för reparation av produkten. Använd endast originalreservdelar.
- Självreparationer eller reparationer som inte utförs av en fackman kan vara farliga för användaren och kan göra garantin ogiltig.
- Följande reservdelar är tillgängliga i minst 7 år efter att modellen har utgått: motor, cirkulations- och tömningspump, värmare och värmelement, inklusive värmepumpar, rör och relaterad utrustning, inklusive slangar, ventiler, filter och aquastop, konstruktions- och inredningsdetaljer relaterade till luckmontage, tryckta kretskort, elektroniska displayer, tryckbrytare, termostater och sensorer, programvara och firmware inklusive återställningsprogramvara. Följande reservdelar är tillgängliga i minst 10 år efter att modellen har utgått: luckgångjärn och tätningar, andra tätningar, spolarmar, tömningsfilter, inre rack och plastkomponenter som korgar och lock. Det kan hända att de finns tillgängliga under längre tid i ditt land. För ytterligare information, besök vår webbplats.
- Vissa reservdelar är endast tillgängliga för professionella reparatörer och kanske inte är relevanta för modellen.
- När det gäller lampan/lamporna i denna produkt och reservlampor som säljs separat: Dessa lampor är avsedda att tåla extrema fysiska förhållanden i

hushållsprodukter, såsom temperatur, vibrationer och fuktighet, eller är avsedda att signalera information om produktens driftsstatus. De är inte avsedda att användas i andra produkter eller som rumsbelysning i hemmet.

- Koppla loss produkten från eluttaget.
- Klipp av strömkabeln och kassera den.
- Ta bort luckläset för att hindra att barn eller djur stängs in i produkten.

2.7 Avfallshantering

⚠ VARNING!

Risk för kvävning eller skador.

3. PRODUKTBEKRIVNING

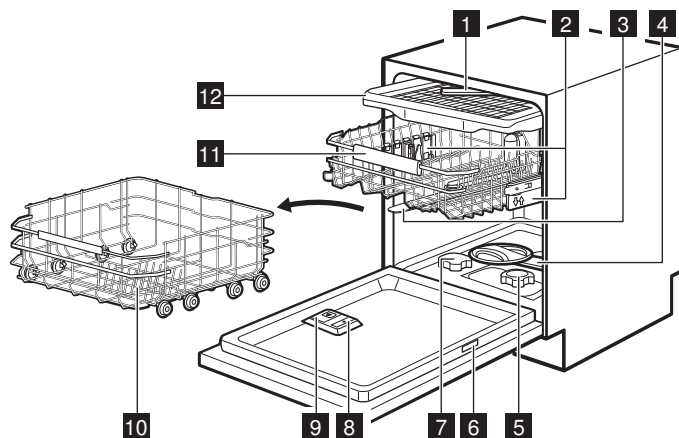

- 1 Takspolarm
- 2 Höjdjusterare för korgar
- 3 Övre spolarm
- 4 Nedre spolarm
- 5 Filter
- 6 Produktdekal
- 7 Saltbehållare
- 8 Spolglansbehållare
- 9 Diskmedelsfack
- 10 Nedre korg
- 11 Övre korg
- 12 Besticklåda

3.1 Produktdekal



- A. QR-kod
- B. Modellnamn
- C. Produktnummer
- D. Serienummer
- E. Produkttyp
- F. Elektriska märkdata

QR-koden kan användas på två sätt.

Skanna QR-koden med kameran på din mobila enhet för att öppna appsidan i App Store. Installera appen.

Skanna QR-koden med skannern i appen för att parkoppla diskmaskinen med din mobila enhet.

3.2 LightOnFloor

Funktionen visar en lampa på golvet under luckan. Lampan tänds när ett program startar och släcks när programmet är klart. Lampan blinkar om produkten drabbas av ett fel.

ⓘ När AirDry öppnar luckan kan det hända att LightOnFloor inte visas fullständigt. Titta på kontrollpanelen för att se om programmet är klart.

4. KONTROLLPANEL

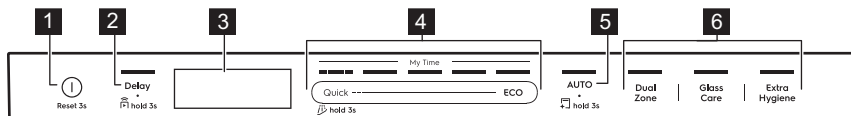

- 1 På/Av-knapp och återställningsknapp
- 2 Fördrojd start-knapp / Fjärrstart knapp
- 3 Display
- 4 My Time programvalsfält
- 5 AUTO-programknapp/MachineClean-programknapp
- 6 Knappar för programalternativ

4.1 Indikatorer på displayen



Energimetern anger energieffektivitetsnivån för det valda programmet och tillvalsfunktionen. Ju fler segment som lyser, desto lägre förbrukning. Den är avstängd med Quick, QuickRinse och MachineClean-programmen.

ECO Lyser när du väljer ECO-programmet. Se kapitel "Program och alternativ".



Den lyser när spolglans behöver fyllas på. Se kapitel "Före första användning".



Den lyser när saltbehållaren behöver fyllas på. Se kapitel "Före första användning".



Tänds när du aktiverar den trådlösa anslutningen. Se kapitel "Trådlös anslutning".



Den tänds när du aktiverar Fjärrstart. Se kapitel "Daglig användning".



Den lyser när ett program med en torkfas har valts. Se kapitel "Program och alternativ".



Den lyser när ett program utan en torkfas har valts. Se kapitel "Program och alternativ".



Lyser när du väljer QuickRinse-programmet. Se kapitel "Program och alternativ".



Den tänds när du behöver köra MachineClean-programmet och när du startar det. Se avsnittet "Underhåll och rengöring".

5. PROGRAM OCH ALTERNATIV

5.1 Diskprogram

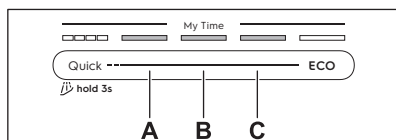

Quick

För porslin och bestick med färsk smuts. Faser: diskning i 60°C, sköljning i 50°C, AirDry. Programmet har ingen torkningsfas eller frigöring av spolglans. Lämna disken i diskmaskinen med luckan öppen för att möjliggöra lufttorkning.

A. 1h00m

För porslin och bestick med färsk, lätt intorkad smuts. Faser: diskning i 65°C, mellansköljning, slutsköljning i 55°C, torkning, AirDry.

B. 1h30m

För porslin, bestick, grytor och pannor med normal, lätt intorkad smuts. Faser: diskning i 65°C, mellansköljning, slutsköljning i 60°C, torkning, AirDry.

C. 2h00m

För porslin, bestick, grytor och pannor med normal, intorkad smuts. Faser: diskning i 65°C, mellansköljning, slutsköljning i 55°C, torkning, AirDry.

ECO

Med det här programmet får du den mest effektiva vattenanvändningen och energiförbrukningen för normalt nedsmutsat porslin, bestick, grytor och pannor. Faser: förtvätt, diskning i 50°C, mellansköljning, slutsköljning i 40°C, torkning, AirDry. Detta är standardprogrammet för testinstitut. Det här programmet används för att bedöma överensstämmelse med förordningen om ekodesign (EU) 2019/2022.

AUTO

För porslin, bestick, grytor och pannor med alla grader av smuts. Faser: förtvätt, diskning i 55°C, mellansköljning, slutsköljning i 55-60°C, torkning, AirDry. Detta smarta program känner av tvättmängden och smutsgraden. Den justerar automatiskt temperatur, programtid och vattenmängd för bästa möjliga rengörings- och torkningsresultat.

5.2 Programfunktioner

DualZone

Alternativet skapar två rengöringszoner. Den nedre korgen tillämpar maximalt vattentryck för att rengöra kastruller och pannor på djupet. Den övre korgen använder ett skonsamt tryck för att rengöra ömtåliga föremål. Alternativet påverkar inte vatten- eller energiförbrukningen. Gäller för Quick, 1h00m, 1h30m, 2h00m-program.

GlassCare

Alternativet skyddar ömtåliga föremål, särskilt glas, genom att förhindra snabba temperaturförändringar. Alternativet begränsar diskmaskinens temperatur till 45 °C för att säkerställa en skonsam men ändå effektiv rengöring.

Gäller för Quick, 1h00m, 1h30m, 2h00m-program.

ExtraHygiene

Alternativet ger ett mer hygieniskt resultat genom att hålla temperaturen över 65 °C i minst 10 minuter under den sista sköljfasen. Detta tar bort mer än 99,9999 % av bakterier och virus. Testad för *Micrococcus luteus* och MS2-bakteriofag av Swisstatest Testmaterialien AG (provningsrapport nr 20212029). Gäller för Quick, 1h00m, 1h30m, 2h00m-program.

5.3 Specialprogram

QuickRinse

Programmet förköljer disk som ska diskas vid ett senare tillfälle. Använd inte diskmedel med det här programmet. Se kapitel "Daglig användning".

MachineClean

Programmet rengör produktens insida vid 65°C, och avlägsnar effektivt kalk- och fettbeläggningar för att bibehålla en långvarig prestanda. Se kapitel "Underhåll och rengöring".

5.4 Tillval i appen

Anslut diskmaskinen till appen för att få tillgång till ytterligare diskalternativ. Se kapitel "Trådlös anslutning".

5.5 Förbrukningsvärden

A – program, **B** – vatten (l), **C** – energi (kWh), **D** – varaktighet (min).

A	B	C	D
Quick	8.5	0.475	30
QuickRinse	4.0	0.150	15
1h00m	10.5	1.000	60
1h30m	10.5	1.000	90
2h00m	10.5	0.900	120
ECO	8.4	0.542	270
AUTO	12.5	1.000	180
Machine-Clean	10.0	0.575	60

Vattnets tryck och temperatur, spänningsvariationer i nätanslutningen, funktioner och mängden disk kan påverka värdena.

Värden för andra program än ECO är endast indikativa.

5.6 Information för jämförande tester

För att få den information som krävs för test av prestanda (t.ex. enligt EN60436) skickar du ett mejl till:

info.test@dishwasher-production.com

Uppge produktnumret (PNC) från typskylten i er begäran.

För övriga frågor angående diskmaskinen, se serviceboken som medföljer produkten.

6. INSTÄLLNINGAR

6.1 Inställningsöversikt

Namn inom parentes motsvarar hur diskmaskinen visar inställningarna i inställningsläge. Du kan också ändra inställningarna med appen.

Vattenhårdhet (HAR)

Ställ in vattenavhårdarens nivå (1–10) baserat på vattenhården. Förinställt: 5.¹⁾

Spolglansnivå (rA)

Justera spolglansnivån (0–8). Förinställt: 8.¹⁾

Slutljud (ES)

Välj On för att aktivera eller Off för att avaktivera ljudsignalen för programslut. Förinställt: Off.

Aut. lucköppn. (Ado)

Välj On för att aktivera eller Off för att avaktivera AirDry-funktionen. Förinställt: On.¹⁾

Knappljud (to)

Välj On för att aktivera eller Off för att avaktivera knappljudet när du trycker ned knappen. Förinställt: On.

Glöm nätverk (Fn)

Välj Yes för att återställa uppgifterna för det trådlösa nätverket. Välj No för att avsluta.

Timanvändning (Hu)

Kontrollera diskmaskinens totala användningstid. Räknaren stannar vid 65535.

PNC-nummer (Pnc)

Kontrollera PNC-numret på din maskin. Ange numret när du kontaktar ett auktoriserat servicecenter.

Återställ inställningar (rS)

Välj Yes för att återställa produkten till fabriksinställningarna. Inställningen återställer inte timanvändningen. Inställningen återställer

inte den trådlösa anslutningen. Välj No för att avsluta.

6.2 Inställningsläge

Hur man öppnar inställningsläget

Du kan gå in i inställningsläge innan du startar ett program. Du kan däremot inte gå in i inställningsläge när ett program är igång.

Tryck och håll inne ECO och AUTO samtidigt i minst 3 sekunder.

Displayen visar den första inställningen: HAR.

Hur man navigerar i inställningsläget

Använd My Time-valsältet för att navigera i inställningsläget.

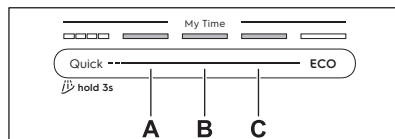

A. Föregående-knappen

B. Bekräfta-knappen

C. Nästa-knappen

Använd Föregående och Nästa för att växla mellan inställningarna och för att ändra deras värde. Använd Bekräfta för att öppna vald inställning och bekräfta ändring av värdet.

Ändra en inställning

Kontrollera att produkten är i inställningsläget.

1. Tryck på Föregående eller Nästa för att välja en inställning.

Inställningsnamnet visas på displayen.

2. Tryck på Bekräfta för att aktivera inställningen.

Aktuellt inställningsvärde blinkar.

3. Tryck på Föregående eller Nästa för att ändra värdet.

¹⁾ Se mer information längre fram i kapitlet.

4. Tryck på Bekräfta för att bekräfta inställningsvärdet.

Inställningen sparas. Produkten återgår till inställningslistan.

5. Avsluta inställningsläget genom att hålla in ECO och AUTO samtidigt i c:a 3 sekunder.

Produkten återgår då till programvalsläget.

De sparade inställningarna gäller tills du ändrar dem igen.

 Produkten lämnar inställningsläget om ingen knapp trycks in under 10 sekunder.

6.3 Vattenavhårdare

Vattenavhårdaren avlägsnar mineraler från vattnet, som normalt skulle ha skadlig inverkan på diskresultatet och på maskinen.

Ju mer mineraler vattnet innehåller, desto hårdare är vattnet. Vattenhårdhet mäts i skalar.

Vattenavhårdarens nivå ska justeras baserat på vattenhårdenheten i din vattenförsörjning. Justeringen är nödvändig oavsett vilken typ av maskindiskmedel som används för att säkerställa goda diskresultat och hålla saltindikatorn aktiv. Din lokala myndighet kan ge dig råd om vattnets hårdhet där du bor.

 Multitabletter med avhårdningsmedel har begränsad effektivitet för att avhårda vatten. Se produktförpackningen.

Vattenhårdhet

°dH	°fH	mmol/l	mg/l (ppm)	°Clark	L ¹⁾
47 -50	84 -90	8,4 -9,0	835 -904	58 -63	10
43 -46	76 -83	7,6 -8,3	755 -834	53 -57	9
37 -42	65 -75	6,5 -7,5	645 -754	46 -52	8
29 -36	51 -64	5,1 -6,4	505 -644	36 -45	7

²⁾ För rätt vattenavhårdning måste hartset på vattenavhårdningsanordningen regenereras regelbundet. Den här processen är automatisk och är en del av diskmaskinens normala drift. Hur ofta regenereringen ska ske beror på inställningen för vattenavhårdarens nivå. Ju högre nivå, desto tätare regenerering. Vid höga nivåer sker regenerering två gånger i ett program: under diskningen och efter den sista sköljningen. Vid lägre nivåer sker regenerering först efter den sista sköljningen. Vattenavhårdarens sköljning sker i början av det efterföljande programmet. Vid höga nivåer förekommer det också i slutet av diskningen. Sköljningen av mjukmedlet avslutas med en fullständig sköljning. Regenereringen ökar programmets varaktighet med högst 5 min, vattenförbrukningen med högst 4 l, och energiförbrukningen med 2 Wh. I de för närvarande tillämpliga standardlaboratorieförhållandena med vattenhårdhet 2.5 mmol/l (vattenavhårdare: nivå 3) kommer regenereringen att ske var 62 l av förbrukad vattenmängd. Vattnets temperatur, tryck samt strömförsörjningsvariationer kan påverka värdena.

°dH	°fH	mmol/l	mg/l (ppm)	°Clark	L ¹⁾
23 -28	40 -50	4,0 -5,0	395 -504	28 -35	6
19 -22	33 -39	3,3 -3,9	325 -394	23 -27	5
15 -18	26 -32	2,6 -3,2	255 -324	18 -22	4
11 -14	19 -25	1,9 -2,5	185 -254	13 -17	3
4 -10	7 -18	0,7 -1,8	70 -184	5 -12	2
<4	<7	<0,7	<70	<5	1

¹⁾ Vattenavhårdarens nivå

Vattenavhårdaren genomgår en automatisk regenereringsprocess. ²⁾

6.4 Spolglansnivå

Spolglans ger bättre torkresultat. Den släpps automatiskt ut under den heta sköljfasen. Du kan ställa in vilken mängd spolglans som ska släppas ut.

När spolglansfacket är tomt lyser -indikatorn så att du ska fylla på. Om torkningsresultatet är tillfredsställande endast med multitabletter, kan du inaktivera indikatorn för påfyllning av spolglans. För bästa torkningsresultat är det dock alltid bäst att använda spolglans med spolglansindikatorn aktiverad.

För att avaktivera spolglansdispensern och indikatorn, ställ in spolglansnivån till 0.

6.5 AirDry

AirDry ger bättre torkresultat och lägre energiförbrukning. Under torkningsfasen öppnas luckan automatiskt och lämnas på glänt. Inaktivering av funktionen kan minska torkningseffekten.

AirDry aktiveras automatiskt för alla program utom .

När luckan öppnas visar displayen återstående tid av programmet.

Hur länge torkningen pågår och luckan är öppen varierar beroende på det valda programmet och alternativet.

FÖRSIKTIGHETSÅTGÄRDER!

Försök att inte stänga luckan inom 2 minuter efter att den har öppnats automatiskt. Det kan skada maskinen.

7. TRÅDLÖS ANSLUTNING

Ställ in den trådlösa anslutningen så att du kan kontrollera diskmaskinen via appen på din mobila enhet.

WiFi-modulparametrar

WiFi-modul	NIUS-SA
Frekvens	2,412 - 2,472 GHz
Protokoll	IEEE 802,11 b-g-n
Max. effekt	<20 dBm
Kryptering	WPA, WPA2

7.1 Så här ställer du in den trådlösa anslutningen

För att ansluta diskmaskinen behöver du:

- Trådlöst nätverk med internetanslutning.
 - Mobil enhet ansluten till ditt trådlösa nätverk.
1. För att ladda ner appen, skanna QR-koden som finns på baksidan av användarhandboken. Du kan också ladda ner appen direkt från App Store.
 2. Följ instruktionerna i appen.
 3. Slå på diskmaskinen.
 4. Tryck och håll in Delay och Quick i 2 sekunder samtidigt.

 indikatorn blinkar. Displayen visar AP. Alla knappar utom På/Av-knappen är avaktiverade.

5. Ange uppgifterna om hemnätverket i appen.
Om så inte är fallet avbryter diskmaskinen inställningen efter en viss tid.

Om anslutningen lyckas är -indikatorn konstant tänd och displayen visar con. Produkten återgår till programvalet.

För att avbryta inställningen, stäng av och starta om maskinen.

7.2 Så här återställer du den trådlösa anslutningen

Återställ först den trådlösa anslutningen för att ansluta till ett annat trådlöst nätverk eller för att uppdatera uppgifterna för det aktuella nätverket.

För att återställa, följ en av de två metoderna:

- Tryck och håll in Delay och Quick samtidigt i cirka 5 sekunder.
- Välj inställningsläge och aktivera inställningen Fn.

Displayen visar Fn. Energimotorn indikerar förloppet.  Indikatorn är släckt.

Ställ in en ny trådlös anslutning.

8. FÖRE FÖRSTA ANVÄNDNING

1. Tryck och håll in på/av-knappen tills produkten slås på.
2. Justera vattenavhårdarens nivå efter vattenhårdheten.
3. Fyll på saltbehållaren.
4. Fyll på spolglansfacket.
5. Fyll på tvättmedelsfacket.
6. Öppna vattenkranen.

7. Starta programmet Quick för att ta bort eventuella rester från tillverkningsprocessen. Stoppa inte in någon disk i korgarna.

Efter att programmet har startat återställer produkten hartsset i vattenavhårdaren i upp till 5 minuter. Diskfasen startar bara när den här proceduren är klar. Proceduren upprepas periodvis.

8.1 Saltbehållaren

⚠ FÖRSIKTIGHETSÅTGÄRDER!

Använd endast regenererings salt för diskmaskiner. Använd inte kökssalt.

Saltet används för att ladda hartset i vatten-avhårdare och ge goda diskresultat vid daglig användning.

FÖRSTA ANVÄNDNING Fylla på saltbehållaren

1. Vrid saltbehållarens lock moturs och ta bort det.
2. Häll 1 l vatten i saltbehållaren (endast om den fylls för första gången).
3. Använd den medföljande tratten och fyll saltbehållaren med 1 kg diskmaskinssalt.

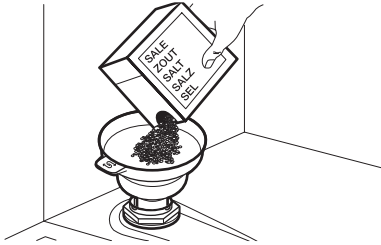

4. Skaka försiktigt på tratten i handtaget för att få ut de sista kornen.
5. Ta bort saltet runt saltbehållarens öppning.

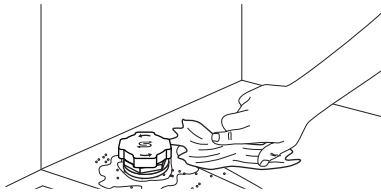

6. Vrid locket medurs för att stänga saltbehållaren.

🔑 VIKTIGT

Vatten och avhårdningssalt kan rinna ut från saltbehållaren när du fyller på den. För att förhindra korrosion, fyll på saltbehållaren och starta sedan omedelbart en fullständig diskcykel med maskindiskmedel.

8.2 Fylla på spolglansdoseringen

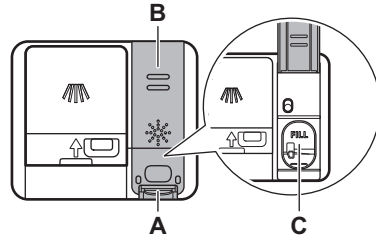

⚠ FÖRSIKTIGHETSÅTGÄRDER!

Facket (C) är endast avsett för spolglans. Fyll inte på med diskmedel.

⚠ FÖRSIKTIGHETSÅTGÄRDER!

Använd endast spolglans avsett för diskmaskiner.

1. Tryck in spärren (A) för att öppna locket (B).
2. Häll spolglans i spolglansfacket (C) tills vätskan når markeringen "FILL".
3. Torka upp eventuellt utspilld spolglans med en absorberande trasa för att förhindra överdriven skumbildning.
4. Stäng locket. Kontrollera att locket låses i rätt position.

8.3 Så här fyller du på tvättmedelsfacket

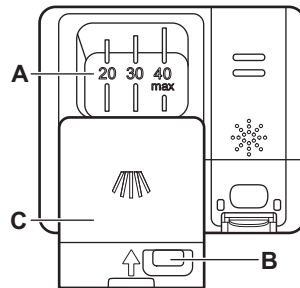

⚠ FÖRSIKTIGHETSÅTGÄRDER!

Använd endast maskindiskmedel avsett för diskmaskiner.

1. Tryck in spärrknappen (B) för att öppna locket (C).

- Håll diskmedlet i facket (A). Överskrid inte "40 max"-markeringen. Du kan använda diskmedel i form av tabletter, pulver eller gel.
- Om programmet innehåller en fördiskfas ska du hålla upp till 5 g diskmedel på insidan av diskmaskinsluckan.

- Stäng locket. Kontrollera att locket låses i rätt position.

För information om dosering av diskmedel, se tillverkarens anvisningar på produktens förpackning. Vanligtvis räcker 20 - 25 ml flytande diskmedel eller upp till 18 g pulvervättmedel för att diska normalt smutsad disk.

9. LADDA DISKMASKINEN

- För bästa rengöringsresultat ska disken placeras i korgarna enligt instruktionerna i användarmanualen.
- Se till att diskmaskinen körs full för att spara vatten och energi.
- Överbelasta inte korgarna så att diskmaskinen kan fungera effektivt.
- Se till att föremålen i korgarna inte vidrör eller täcker över varandra. Bara då kan vattnet helt komma åt och diska all disk.
- Diska endast föremål som tål maskindisk.
- Diska inte följande material i diskmaskinen: trä, horn, tenn, koppar, aluminium, ömtåligt porslin, oskyddat kolstål och silver. Detta kan leda till att de spricker, vrids, missfärgas, får gropar, rostas, ärgas eller korroderas.
- Placera inte föremål i maskinen som kan absorbera vatten (svampar, disktrasor).
- Placera ihåliga föremål (till exempel koppar, glas och kokkärl) med öppningen nedåt så att vattnet kan rinna ut.
- Se till att glas inte vidrör andra glas.
- Lägg lätta föremål i den övre korgen. Se till att föremålen inte kan flytta på sig.
- Lägg bestick och små föremål i besticklådan.
- Se till att spolarmarna kan röra sig fritt innan du startar ett program.
- Justera höjden på den övre korgen för att få mer plats.

9.1 Så här justerar du höjden på överkorgen

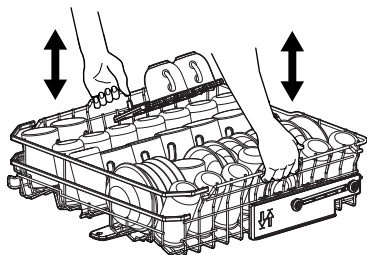

Så här höjer du den övre korgen

- Dra ut korgen tills det tar stopp.
- Lyft korgen på ena sidan eller båda sidorna tills mekanismen låses på plats och korgen är stabil.

Så här sänker du den övre korgen

- Dra ut korgen tills det tar stopp.
- Lyft korgen något på ena sidan eller båda sidorna. Tryck sedan ned den och låt den falla ned.

9.2 Diskmaskinskorgens funktioner

vilka tillbehör som medföljer kan variera beroende på din diskmaskinsmodell.

Nedre korg

Antalet vikbara tänder kan variera beroende på din diskmaskinsmodell.

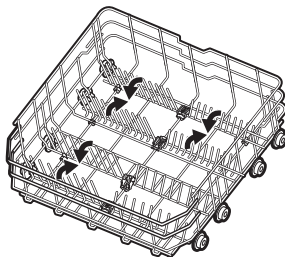

Övre korg

Antalet vikbara tänder kan variera beroende på din diskmaskinsmodell. Hyllorna för koppar kan fällas ner för att göra plats för stora föremål.

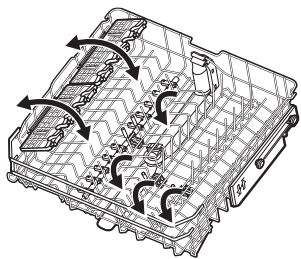

Hyllorna för koppar har mjuka grepp för att hålla glas, medan gummitänder säkerställer stabilitet.

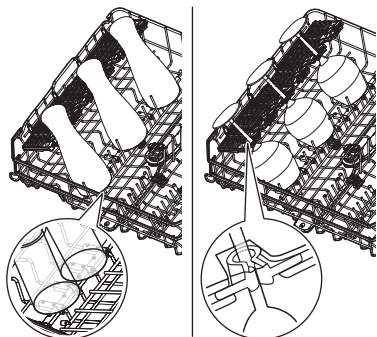

Besticklåda

Använd lådan för bestick och små föremål. Lådan har vikbara knivhållare.

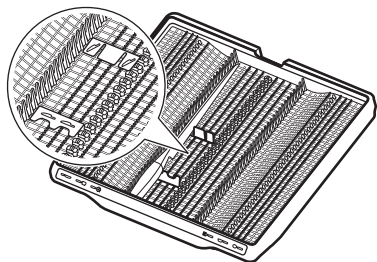

Så här tar du bort tillbehör

Kopphyllor och gummitaggar kan tillfälligt tas bort så att skrymmande föremål får plats.

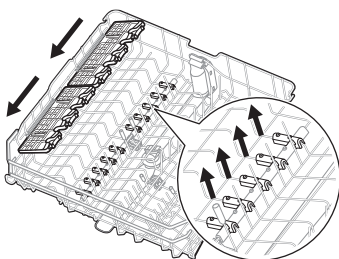

Knivhållare kan tillfälligt tas bort om det behövs.

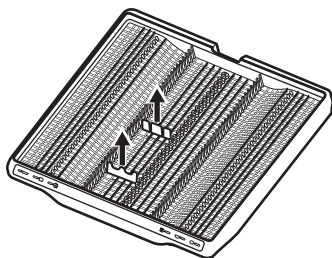

Maximal höjd på disken (mm)

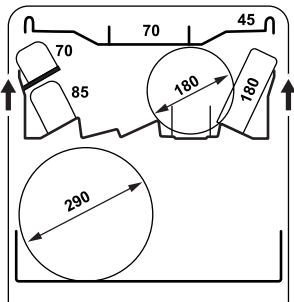
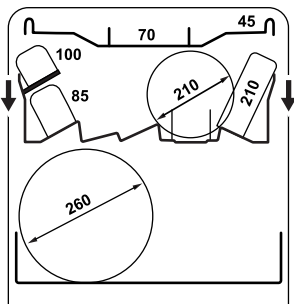

9.3 Exempel på att fylla diskmaskinen

Nedre korg

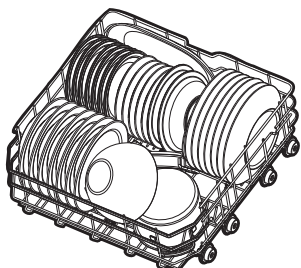
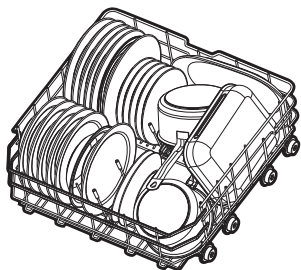

Övre korg

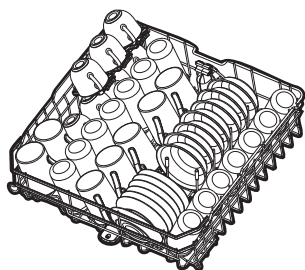
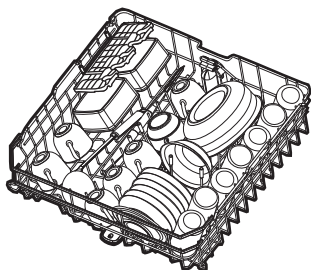

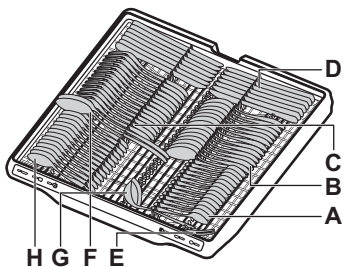
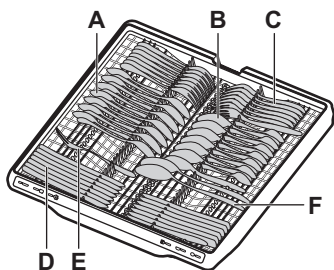

Besticklåda



- A. Tesked (14 st)
- B. Soppsked (14 st)
- C. Gaffel (14 st)
- D. Kniv (14 st)
- E. Serveringsgaffel (1 st)
- F. Serveringssked (2 st)
- G. Sårsslev (1 st)
- H. Dessertsked (14 st)

10. DAGLIG ANVÄNDNING

1. Öppna vattenkranen.
2. Tryck och håll in på/av-knappen tills produkten slås på.

3. Fyll saltbehållaren om -indikatorn är tänd.
4. Fyll på spolglansfacket om -indikatorn lyser.
5. Fyll korgarna med disk.
6. Fyll på tvättmedelsfacket.
7. Välj ett program. Stäng luckan för att starta.
8. Stäng av vattenkranen när programmet är klart.

10.1 Fjärrstart

Funktionen ger dig möjlighet att starta ett program via appen.

Så här aktiveras fjärrstart:

Kontrollera att -indikatorn är på och att diskmaskinen har lagts till i appen. Om inte, se kapitlet "Trådlös anslutning".

1. Tryck och håll ned Delay-knappen i 3 sekunder.

 indikatorn är tänd.

2. Stäng luckan.

 När du öppnar luckan medan fjärrstart är aktiverat inaktiveras funktionen. Aktivera fjärrstart igen innan du stänger luckan. Annars startar tvättprogrammet omedelbart när du har stängt luckan. När luckan öppnas inaktiveras inte fjärrstart om fördröjd start är inställd.

Så här avaktiveras fjärrstart:

Tryck på Delay i 3 sekunder.

-indikatorn är släckt.

10.2 Så här startar du ett program från urvalsfältet My Time

1. För fingret över urvalsfältet My Time för att välja ett program.

Lampan för programmet lyser.

2. Aktivera en programfunktion om så önskas.
3. Stäng luckan för att starta programmet.

10.3 Så här startar du QuickRinse-programmet

1. Tryck och håll in Quick i ca 3 sekunder.

 indikatorn är tänd.

2. Stäng luckan för att starta programmet.

10.4 Så här startar du AUTO-programmet

1. Tryck AUTO.

Lampan för vald knapp lyser. Displayen visar längsta möjliga programtid.

2. Stäng luckan för att starta programmet.

Under programmets gång aktiveras sensorerna flera gånger och den initiala programlängden kan minska.

10.5 Så här aktiveras ett programalternativ

Endast ett alternativ kan aktiveras åt gången. Aktivera alternativet innan du startar ett program. Du kan inte aktivera eller inaktivera funktionen medan ett program pågår.

1. Välj ett program i urvalsfältet My Time.
2. Tryck på tillvalsknappen.

Lampan för vald knapp lyser.

Om alternativet inte är tillämpligt blinkar den lampa som är relaterad till knappen och en ton hörs.

 Aktivering av ett tillval ökar ofta vatten- och energiförbrukningen och även programtiden.

10.6 Fördröja starten av ett program

1. Välj ett program.
2. Tryck Delay upprepade gånger tills displayen visar önskad tidsfördröjning (från 1 till 24 timmar).

Lampan för vald knapp lyser.

3. Stäng luckan för att starta nedräkningen.

Under nedräkningen kan du inte ändra program eller tillvalsfunktioner. Du kan ändra fördröjningstiden i appen.

När nedräkningen är klar startar programmet.

10.7 Avbryta fördröjd start av ett program

Tryck och håll in  i cirka 3 sekunder.

Produkten återgår då till programvalsläget.

Välj ett program på nytt.

10.8 Avbryta ett pågående program

Tryck och håll in  i cirka 3 sekunder.

Produkten återgår då till programvalsläget.

ⓘ Kontrollera att det finns diskmedel i diskmedelsfacket innan du startar ett nytt program.

10.9 Öppna luckan medan maskinen körs

Om luckan öppnas medan ett program pågår, görs en paus i diskcykeln. På displayen visas den återstående programtiden. När du har stängt luckan fortsätter diskcykeln från den punkt där den avbröts.

Om du öppnar luckan under nedräkningen av fördröjd start, pausas nedräkningen. På displayen visas status för den aktuella nedräkningen. När du har stängt luckan återupptas nedräkningen.

ⓘ Om luckan öppnas medan maskinen är igång kan det påverka energiförbrukningen och programmets varaktighet.

10.10 När programmet är klart

När programmet har slutförts stängs diskmaskinen av automatiskt.

Alla knappar är inaktiva utom på/av-knappen.

10.11 Automatisk avstängning

Funktionen sparar energi genom att stänga av produkten när den inte används. Funktionen sätts på automatiskt:

- När programmet är klart.
- Om inget program har startats och ingen knapp har tryckts in efter 10 minuter.

11. RÅD OCH TIPS

11.1 Allmänt

Följ tipsen för optimal rengöring och torkning vid daglig användning och även för att skydda miljön.

- Att diska i diskmaskinen enligt instruktionerna i användarmanualen förbrukar vanligtvis mindre vatten och energi än att diska för hand.
- Förskölj inte disken för hand. Det ökar vatten- och energiförbrukningen. Välj ett program med förtvättfas om så behövs.
- Ta bort större rester av mat från disken och töm koppar och glas innan du stoppar in dem i maskinen.
- Välj ett program enligt typen av disk och smutsgrad.
- För att förhindra uppbyggnad av kalk inuti produkten:
 - Fyll på saltbehållaren vid behov.
 - Använd rekommenderad dos vad gäller maskindiskmedel och spolglans.
 - Kontrollera att vattenavhårdarens aktuella nivå överensstämmer med vattentillförselns hårdhet.
 - Följ instruktionerna i avsnittet "Underhåll och rengöring".

11.2 Använda salt, spolglans och diskmedel

- Använd endast salt, spolglans och diskmedel som är avsedda för diskmaskin. Andra medel kan skada produkten.
- I områden med hårt vatten och mycket hårt vatten rekommenderar vi att man använder vanligt diskmedel (pulver, gel,

tabletter utan ytterligare funktioner), spolglans och salt separat för optimal diskning och torkning.

- Multitabletter löses kanske inte helt upp under korta program, vilket kan leda till rester av maskindiskmedel på disken. Se produktförpackningen. Använd tabletter med längre program.
- Använd alltid rätt mängd diskmedel. Otillräcklig dosering av diskmedel kan leda till dåligt resultat och fläckar från hårt vatten på disken. Användning av för mycket diskmedel med mjukt eller avhärdat vatten resulterar i diskmedelrester på disken. Se anvisningarna på diskmedelsförpackningen.
- Använd alltid rätt mängd diskmedel. Otillräcklig dosering av spolglans gör att torkresultatet blir mindre bra. Användning av för mycket spolglans ger blåaktiga ränder på disken. För att justera spolglansnivån, se kapitlet "Inställningar".
- Se till att nivån på vattenavhårdningen är korrekt. Om nivån ställs in för högt blir vattnet för mjukt, vilket kan orsaka korrosion på glas. Se kapitlet "Inställningar" för att justera mängden vattenavhårdare.

11.3 Om du vill sluta använda multitabletter

Innan du börjar använda separat diskmedel, salt och spolglans ska du göra följande:

1. Ställ in den högsta nivån på vattenavhårdare.

2. Kontrollera att behållarna för salt och spolglans har fyllts upp.
3. Starta det Quick programmet. Använd inte diskmedel och ladda ingen disk i korgarna.
4. När programmet har körts, ställ in vattenavhjärdarnivån för den hårdhet vattnet har där du bor.
5. Ställ in doseringen av spolglans.

11.4 Innan ett program startas

Innan du startar ett valt program måste du se till att:

- Filtren är rengjorda och korrekt monterade.
- Saltbehållarens lock sluter tätt.

- Spolarmarna är inte igentäppta.
- Det finns tillräckligt med salt och sköljmedel.
- Disken är korrekt placerad i korgarna.
- Programmet är lämpligt för typen av disk och smutsgraden.
- Rätt mängd diskmedel används.

11.5 Plocka ut disken ur korgarna

1. Låt disken kallna innan den plockas ut ur produkten. Varm disk kan lätt skadas.
2. Plocka först ut diskgodis från den nedre korgen, sedan från den övre.

ⓘ När programmet är klart kan det fortfarande finnas vatten inuti maskinen.

12. UNDERHÅLL OCH RENGÖRING

VIKTIGT

Innan något underhåll utförs förutom att rengöras efter varje användning, stäng av produkten och koppla bort den från eluttaget.

Smutsiga filter och igensatta spolarmar försämrar diskresultaten.

Filtren är självrengörande och behöver inte rengöras efter varje användning. Rengör filtren en gång i veckan. Rengör sprayarmarna varannan månad, eller oftare om du märker matrester på rätterna efter att programmet är klart. Hur ofta apparaten behöver rengöras kan variera beroende på hur mycket den används.

12.1 Så här startar du programmet

MachineClean

Innan du startar programmet rengör du filtren och spolarmarna enligt instruktionerna längre fram i detta kapitel.

1. Använd ett avkalkningsmedel avsett för diskmaskiner. Följ instruktionerna på förpackningen. Stoppa inte in någon disk i korgarna.
2. Tryck och håll in AUTO i ca 3 sekunder. -indikatorn är på.
3. Stäng luckan för att starta programmet.

När programmet är klart stängs -indikatorn av.

12.2 Ta bort främmande föremål

Kontrollera filtren och bottensilen efter varje användning av diskmaskinen. Främmande föremål (exempelvis av glas, plast, ben eller tandpetare) minskar rengöringseffekten och kan skada tömningspumpen.

⚠ FÖRSIKTIGHETSÅTGÄRDER!

Kontakta ett auktoriserat servicecenter om du inte kan ta bort främmande föremål.

1. Ta isär filtersystemet enligt beskrivning i detta kapitel.
2. Ta bort alla främmande föremål manuellt.
3. Sätt tillbaka filtren enligt beskrivning i detta kapitel.

12.3 Rengöring av filtren

Filtersystemet består av 3 delar.

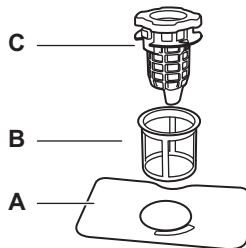

1. Vrid dräneringsfiltret (C) moturs och lyft det. Ta bort det platta filtret (A).

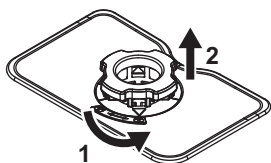

- Tryck in de två knapparna på dräneringsfiltret (C) och ta bort det från det fina filtret (B).

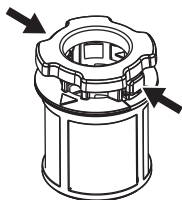

- Tvätta filtren.
- Säkerställ att det inte finns några mat- eller smutsrester i eller runt kanten på sumpen.
- Sätt tillbaka det platta filtret (A) på plats.
- Tryck in dräneringsfiltret (C) i det fina filtret (B).
- Sätt i det fina filtret (B) i det platta filtret (A). Vrid dräneringsfiltret (C) medurs tills det låses.

⚠ FÖRSIKTIGHETSÅTGÄRDER!

En felaktig placering av filtren kan ge dåliga diskresultat och orsaka skada på produkten.

12.4 Invändig rengöring

- Rengör produkten med en våt mjuk trasa.
- Använd inte produkter med slieffekt, skursvampar, vassa verktyg, starka kemikalier, avfettningsmedel eller lösningsmedel.
- Torka av luckan, inklusive gummipackningen, en gång i veckan.
- För att behålla din produkts prestanda bör ett rengöringsmedel som är utformat specifikt för diskmaskiner användas minst en gång varannan månad. Följ instruktionerna nog på produktförpackningen.
- För optimalt rengöringsresultat, starta -programmet.

12.5 Rengöring av den nedre spolarmen

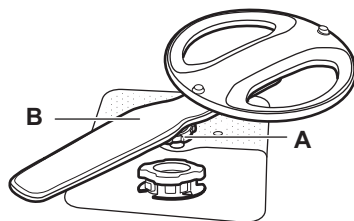

- Vrid låsmuttern (A) moturs och dra spolarmen (B) uppåt.
- Tvätta spolarmen under rinnande vatten. Använd ett smalt spetsigt föremål, t.ex. en tandpetare, för att avlägsna smuts från hålen. Håll vatten genom hålen för att spola bort eventuellt kvarvarande skräp.
- Tryck spolarmen nedåt och vrid låsmuttern medurs.

12.6 Rengöring av den övre spolarmen

- Dra ut den övre korgen.
- Vrid låsmuttern (A) moturs för att lossa spolarmen från korgen.

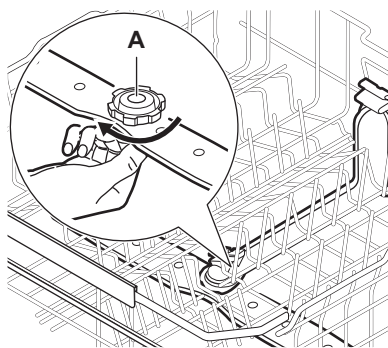

- Tvätta spolarmen under rinnande vatten. Använd ett smalt spetsigt föremål, t.ex. en tandpetare, för att avlägsna smuts från hålen. Håll vatten genom hålen för att spola bort eventuellt kvarvarande skräp.
- För att montera tillbaka spolarmen, vrid åtdragningsmuttern moturs tills du hör ett klick. Se till att åtdragningsmuttern är korrekt justerad mot tillloppsroret.

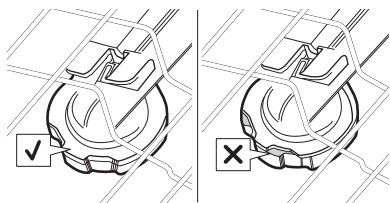

12.7 Rengöring av takspolarmen

Takspolarmen är placerad i produktens tak. Spolarmen (C) är installerad i tilloppsröret (A) med monterings-element (B).

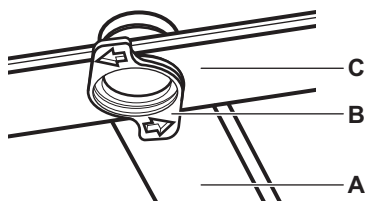

1. Lossa stoppen på sidorna på besticklådans glidskenor och dra ut lådan.

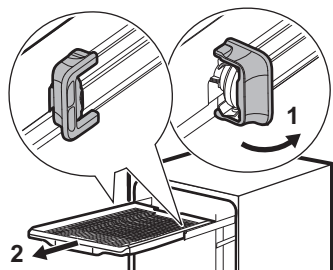

2. Flytta den övre korgen till den nedersta nivån för att enklare komma åt spolarmen.
3. Vrid monterings-elementet (B) moturs och dra spolarmen (C) nedåt.
4. Tvätta spolarmen under rinnande vatten. Använd ett smalt spetsigt föremål, t.ex.

en tandpetare, för att avlägsna smuts från hålen. Håll vatten genom hålen för att spola bort eventuellt kvarvarande skräp.

5. Sätt in monterings-elementet (B) i spolarmen (C) och fixera det i inlopps-röret (A) genom att vrida det medurs. Kontrollera att monterings-elementet är fastlåst i rätt position.
6. Sätt tillbaka besticklådan på glidskenorna och fäst stoppen.

12.8 Rengöra inloppsslangens filter

1. Stäng vattenkranen.
2. Vrid fästet (A) medurs. Koppla loss slangen.

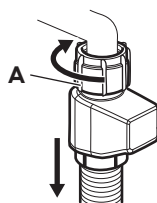

3. Rengör inloppsslangens filter.

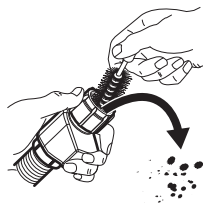

12.9 Utvärdig rengöring

- Rengör produkten med en våt mjuk trasa.
- Använd bara neutrala rengöringsmedel. Använd vatten utan rengöringsmedel för kontrollpanelen.
- Använd inte slipande produkter, slipande rengörings-svampar eller lösningsmedel.

13. FELSÖKNING

De flesta problemen som kan uppstå kan lösas utan att man behöver kontakta en auktoriserad serviceverkstad. Se tabellen för information om eventuella problem.

Vid vissa problem visas en felkod på displayen.

När du har kontrollerat produkten, stäng av och slå på den igen. Kontakta ett auktoriserat servicecenter om problemet kvarstår.

VIKTIGT

Stäng vattenkranen, koppla ur produkten och använd den inte förrän problemet är åtgärdat.

Du kan inte aktivera maskinen.

- Se till att stickkontakten sitter ordentligt i eluttaget.
- Kontrollera att det inte finns någon utlöst säkring i säkringsdosan.

Programmet startar inte.

- Kontrollera att maskinens lucka är stängd.
- Om fördröjd start är inställd avbryter du den nedräkningen eller väntar tills nedräkningen är slut.
- Saltet fylls på i maskinens vattenavhärda-re. Avhärdningsprocessen tar cirka 5 minuter.

eller felkoder. Diskmaskinen fylls inte med vatten.

- Kontrollera att vattenkranen är öppen.
- Kontrollera att trycket från vattenledningen ligger mellan 0.05 (0.5) / 1 (10) MPa (bar). Kontakta din lokala vattenleverantör för information om detta.
- Kontrollera att vattenkranen inte är igentäppt.
- Kontrollera att filtret i tilloppsslangen inte är igentäppt. Rengör filtret vid behov. Se kapitel "Underhåll och rengöring".
- Kontrollera att inloppsslangen inte är böjd, skadad eller vriden.

felkod. Maskinen tömmer inte ut vattnet.

- Kontrollera att avloppsmuffen inte är igentäppt.
- Kontrollera att det inre filtersystemet inte är igentäppt.
- Kontrollera att avloppsslangen inte är böjd eller vriden.

felkod. Fel på tömningspumpen.

- Locket till tömningspumpen är löst eller saknas. Kontrollera locket. Se anvisningarna för rengöring av tömningspumpen längre fram i detta kapitel för att se var locket sitter.

felkod. Fel på tömningspumpen.

- Tömningspumpen är blockerad av ett främmande föremål. Se avsnittet "Rengöra tömningspumpen" senare i det här kapitlet.

felkod. Fel på tömningspumpen.

- Stäng vattenkranen och kontakta ett auktoriserat servicecenter.

felkod. Översvämningsskyddet är aktiverat. Ett vattenläckage i bottenplattan upptäcktes.

- Stäng vattenkranen.
- Kontrollera att maskinen är rätt installerad.
- Kontakta ett auktoriserat servicecenter om problemet kvarstår.

1 - felkoder. Fel på tvättpumpen.

- Stäng av maskinen och sätt på den igen.

1 eller felkod. Temperaturen på vattnet i produkten är för hög eller också är det fel på temperatursensorn.

- Se till att temperaturen på inloppsvattnet inte överstiger 60°C.
- Stäng av maskinen och sätt på den igen.

7, 8, eller - felkoder. Teknisk fel på produkten.

- Stäng av maskinen och sätt på den igen.

felkod. Vattennivån i maskinen är för hög.

- Stäng av maskinen och sätt på den igen.
- Kontrollera att filtren är rena.
- Se till att avloppsslangen är installerad vid rätt höjd ovanför golvet. Se installationsanvisningen.

Maskinen stannar och startar flera gånger under körning.

- Det är helt normalt. Det ger ett optimalt rengöringsresultat och sparar energi.

Programmet tar för lång tid.

- Om fördröjd start är inställd avbryter du den nedräkningen eller väntar tills nedräkningen är slut.
- Aktivering av programfunktioner kan förlänga programtiden.

Den visade programtiden är inte samma som programtiden i tabellen med förbrukningsvärden.

- Programtidens längd kan variera beroende på vattentryck och -temperatur, spänningsvariationer i nätanslutningen, valda tillval, mängden disk och smutsgrad.

Den återstående tiden på displayen ökar och hoppar nästan till slutet av programtiden.

- Detta är inget fel. Maskinen fungerar som den ska.

Litet läckage från maskinens lucka.

- Produkten står inte plant. Lossa eller dra åt de justerbara fötterna (om tillämpligt).

Luckan är svår att stänga.

- Produkten står inte plant. Lossa eller dra åt de justerbara fötterna (om tillämpligt).
- Delar av porslinet sticker ut från korgarna.

Luckan öppnas när ett program är igång.

- AirDry-funktionen aktiveras för att förbättra torkresultatet samtidigt som energi sparas. För att avaktivera funktionen, se kapitlet "Inställningar".

Skramlande/knackande ljud inifrån maskinen.

- Porslinet är inte ordentligt insatt i korgarna. Se kapitel "Ladda diskmaskinen".
- Se till att sprayarmen kan röra sig fritt.

Produkten löser ut automatsäkringen.

- Strömstyrkan är otillräcklig för strömförsörjning av alla apparater som används samtidigt. Kontrollera uttagets strömstyrka och kapaciteten på mätaren eller stäng av någon av apparaterna som används.
- Internt elektriskt fel på maskinen. Kontakta ett auktoriserat servicecenter.

Maskinen är påslagen men fungerar inte. Displayen visar PF.

- Avvikelse från avsedd driftsspänning. Tvättprogrammet avbryts tillfälligt och fortsätter automatiskt när strömmen har återställts.

Produkten stängs av under programkörning.

- Fullständigt strömavbrott. Tvättprogrammet avbryts tillfälligt och fortsätter automatiskt när strömmen har återställts.

Displayen visar upd. Endast på/avknappen är aktiv.

- Produkten laddar ner och installerar uppdateringen av den inbyggda programvaran automatiskt när den är tillgänglig. Displayen visar upd under uppdateringsprocessen. Vänta tills processen är klar. Om du avbryter uppdateringen genom att stänga av produkten, återupptas den när

du aktiverar produkten. Uppdateringen av den inbyggda programvaran ändrar inte värdena för produktens prestanda.

13.1 Rengöra tömningspumpen

⚠ FÖRSIKTIGHETSÅTGÄRDER!

Tänk på att vara försiktig vid rengöring, eftersom tömningspumpen kan innehålla vasst material som t.ex. glas.

1. Stäng av produkten och koppla bort den från eluttaget.
2. Ta bort filtersystemet.
3. Torka upp det återstående vattnet med en svamp.
4. Dra i plastlocket med fingret.

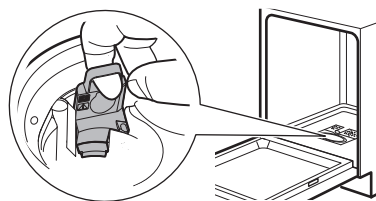

5. Ta försiktigt bort eventuella främmande föremål.
6. Sätt tillbaka plastskyddet på plats. Se till att det inte sitter löst.
7. Installera filtersystemet och koppla in produkten.

13.2 Disk- och torkresultatet är inte tillräckligt bra

Dåligt diskresultat.

- Se kapitel "Råd och tips".
- Använd ett intensivare diskprogram.
- Rengör spolarmstyckena och filtren. Se kapitel "Underhåll och rengöring".
- Diskmedlets kvalitet kan vara orsaken. Testa ett annat diskmedel.

Maskinen torkar disken dåligt.

- Se kapitel "Råd och tips".
- Disken har lämnats kvar för länge i maskinen med luckan stängd. Aktivera alternativet AirDry för att ställa in automatisk lucköppning och bättre torkresultat. Se kapitel "Inställningar".
- Töm diskmaskinen endast när programmet är avslutat och displayen visar 0:00.
- Det finns ingen spolglans eller så är doseringen inte tillräcklig. Fyll spolglansbehållaren eller ställ in

doseringen på en högre nivå (om tillämpligt).

- Spolglansens kvalitet kan vara orsaken. Prova att använda ett annat spolglansmedel.
- Använd alltid spolglans, även med multitabletter.
- Aktivera alternativet för torkförbättring i appen.
- Plastföremål kan behöva handtorkas.
- Programmet Quick har ingen torkningsfas. Välj ett annat program.
- Vattendroppar från den övre korgen föll ner på den nedre korgen. Töm först den nedre korgen och sedan den övre.

Vita ränder på glas och porslin.

- För mycket diskmedel har använts. Minska kvantiteten.

Blåaktig beläggning på glas och porslin.

- Den utsläppta mängden spolglans är för stor. Välj en lägre doseringsnivå.

Det finns fläckar och torkade vattendroppar på glas och porslin.

- Spolglansens kvalitet kan vara orsaken. Prova ett annat spolglansmedel.
- Se kapitel "Ladda diskmaskinen".

Insidan på maskinen är blöt.

- Detta är inget fel på maskinen. Fukt kondenserar på maskinens väggar.

Ovanligt skum under diskning.

- Använd diskmedlet som är avsett för diskmaskiner.
- Använd ett diskmedel från en annan tillverkare.
- Skölj inte disken under rinnande vatten före diskningen.

Det finns rost på besticken.

- Det finns för mycket salt i vattnet som används för att diska. Ta alltid bort utspillt salt efter att du fyllt på saltbehållaren.
- Rostiga föremål och bestick av rostfritt stål placerades tillsammans. Ställ inte dessa föremål nära varandra.

Det finns rester kvar i diskmedelsfacket vid slutet av programmet.

- Vatten kan inte skölja bort diskmedlet från facket. Se till att spolarmen roterar fritt och inte är igentäppt.
- Se till att föremålen i korgarna inte hindrar locket till diskmedelsfacket från att öppna.

Dålig lukt i maskinen.

- Se kapitel "Underhåll och rengöring".
- Använd regelbundet ett program med diskningstemperatur på 65°C.

Kalkavlagringar på porslin, i diskmaskinen och på insidan av dörren.

- Vattnets hårdhetsgrad är hög. Använd salt och ställ in avhårdningen även när multifunktionstabletter används. Se avsnittet om vattenavhårdare i kapitlet "Inställningar".
- Saltnivån är låg. Om saltindikatorn lyser, fyll på saltbehållaren.
- Saltbehållarens lock sitter löst. Kontrollera locket.
- Starta -programmet med avkalkningsmedel eller rengöringsprodukt avsedd för diskmaskiner.
- Om kalkavlagringar finns kvar, rengör maskinen med lämpliga rengöringsmedel.
- Testa ett annat diskmedel.
- Kontakta diskmedelstillverkaren.

Matt, missfärgat eller naggat porslin.

- Se till att endast diskmaskinssäkra föremål diskas i maskinen.
- Ladda och plocka ur korgarna försiktigt. Se kapitel "Ladda diskmaskinen".
- Placera ömtåliga plagg i den övre korgen.
- Aktivera alternativet GlassCare för att säkerställa specialbehandling av glas och ömtåliga föremål.

Se "Före första användning", "Ladda diskmaskinen", "Daglig användning", eller "Råd och tips" för andra möjliga orsaker.

13.3 Problem med trådlös anslutning

Aktivering av trådlös anslutning misslyckades.

- Fel användarnamn eller lösenord till det trådlösa nätverket. Avbryt inställningen, starta den igen och ange rätt inloggningsuppgifter. Se kapitel "Trådlös anslutning".
- Det är problem med den trådlösa nätverkssignalen. Kontrollera ditt trådlösa nätverk och din router. Starta om routern.
- Den trådlösa nätverkssignalen är svag. Du kan verifiera detta genom att ansluta både din mobila enhet och diskmaskinen till samma nätverk i samma rum. Om detta inte fungerar, ställ routern närmare diskmaskinen.

- Den trådlösa signalen har påverkats av en mikrovågsugn placerad för nära diskmaskinen. Stäng av mikrovågsugnen.
- Kontakta din internetleverantör om problemen med det trådlösa nätverket kvarstår.

Appen kan inte ansluta till diskmaskinen.

- Det är problem med den trådlösa nätverkssignalen. Kontrollera ditt trådlösa nätverk och din router. Starta om routern.
- Kontrollera om din mobila enhet är ansluten till nätverket.
- Ny router har installerats eller routerns inställningar har ändrats. Konfigurera diskmaskinen och den mobila enheten igen. Se kapitel "Trådlös anslutning".
- Kontakta din internetleverantör om problemen med det trådlösa nätverket kvarstår.

Appen kan inte ansluta till diskmaskinen via något annat nätverk än ditt trådlösa hemnätverk. WiFi-indikatorn blinkar.

- Anslutningen till molnet har förlorats. Vänta tills anslutningen har återställts.

Appen kan inte ansluta till diskmaskinen.

- Den trådlösa signalen har påverkats av en mikrovågsugn placerad för nära diskmaskinen. Stäng av mikrovågsugnen. Undvik att använda mikrovågsugnen och fjärrstart samtidigt.
- Den trådlösa nätverkssignalen är svag. Flytta routern så nära diskmaskinen som möjligt eller köp en förstärkare till routern.

14. TEKNISKA DATA

Mått	Bredd / Höjd / Djup (mm)	596 / 815 - 895 / 550
Elanslutning ¹⁾	Spänning (V)	200 - 240
	Frekvens (Hz)	50 - 60
Vattentryck	Min. / max. MPa (bar)	0.05 (0.5) / 1 (10)
Vattenförsörjning	Kallt vatten eller varmt vatten (°C) ²⁾	min. 5 – max. 60
Kapacitet	Kuvert	14

¹⁾ Se produktdekalen för andra värden.

²⁾ Om varmvattnet kommer från en alternativ energikälla (t.ex. solpaneler) kan en varmvattensanslutning användas för att minska energiförbrukningen.

14.1 Länk till EU EPREL databasen

QR-koden på energimärkningsetiketten som medföljer produkten ger en webblänk till registreringen av denna produkt i EU EPREL databasen. Förvara energimärkningsetiketten för referens tillsammans med användarhandboken och alla andra dokument som medföljer denna produkt.

Det är också möjligt att hitta information om produktens prestanda i EU EPREL databasen med hjälp av länken <https://eprel.ec.europa.eu> och det modellnamn och produktnummer som du hittar på produktens typskylt. Se avsnittet "Produktbeskrivning".

15. MILJÖSKYDD

Återvinn material med symbolen . Återvinn förpackningen i rätt återvinningsbehållare. Bidra till att skydda vår miljö och vår hälsa genom att återvinna avfall från elektriska och elektroniska apparater. Släng inte produkter

som är märkta med symbolen  med hushållsavfallet. Lämna in produkten på närmaste återvinningsstation eller kontakta kommunen.

